

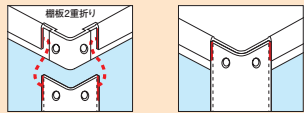

製品動画  
https://youtu.be/  
NhTxwh9\_ZOM

# 直進安定金具を標準装備。直進性、旋回性を選んで頂けます。

## サカエ独自の堅牢構造 「支柱突き合わせ方式」



●一般タイプ ●サカエ突き合わせタイプ



突き合わせ方式

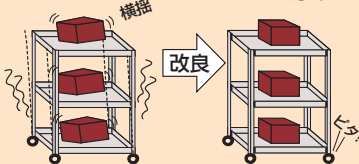

## ●棚板は皿型・フラット型変更可能

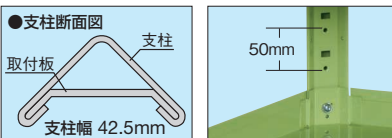

## 「支柱構造は溶接レスにより美観向上」

特許登録番号 第5245056号

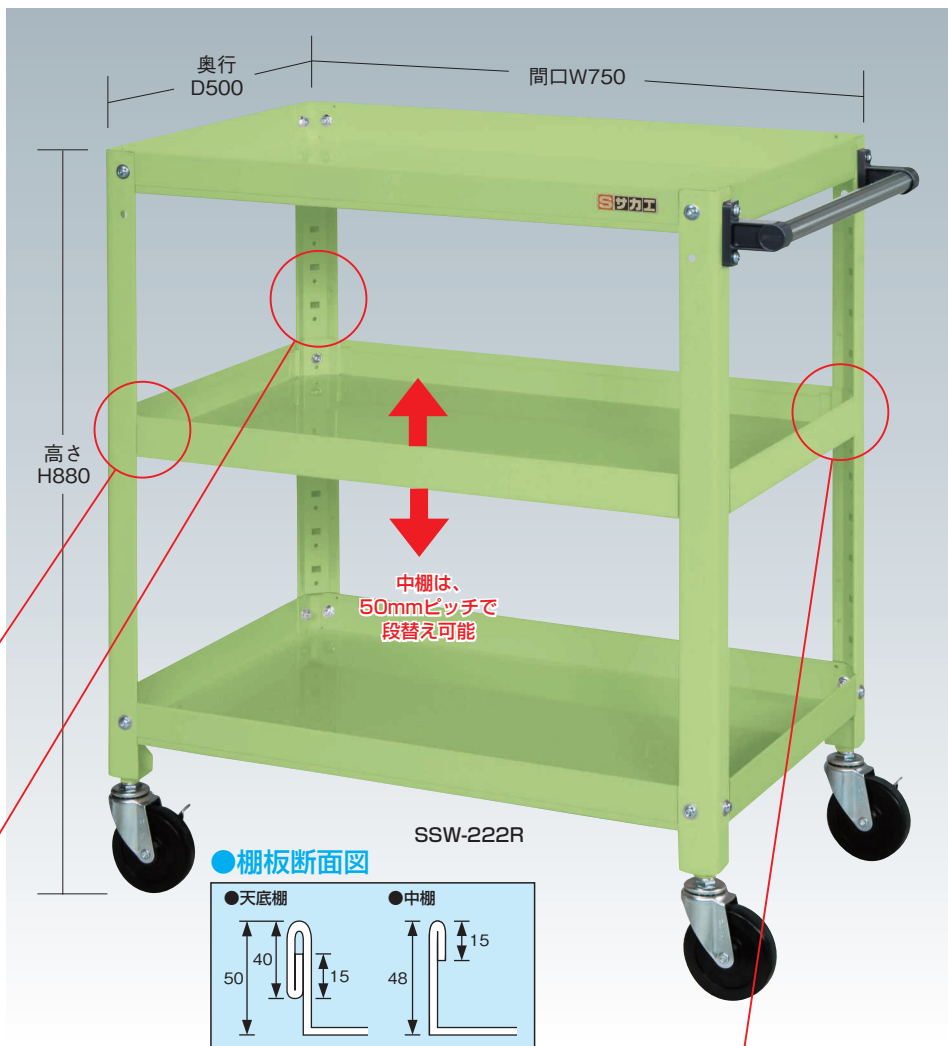

## ●棚板断面図

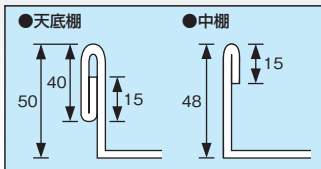

## ●簡単に段替え組み立てできます

棚板は棚受に乗せてビス止めするだけの為、従来2人での作業が1人で簡単に取付け、また組替えができます。



## 用途に合わせて 変更できます

### 「直進安定金具」

スーパースペシャルワゴンには、自在キャスターの回転を止める金具が付属。ご使用になる現場や用途に合わせて、取付けを選ぶことができます。

特許登録番号  
第5369263号

## ●金具を付けた場合

2輪固定

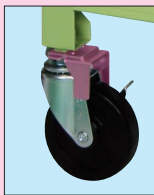

※金具の色は説明用です。実際はメッキ色になります。

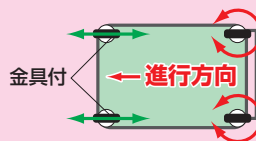

## ●金具を付けない場合

4輪自在

直進性、旋回性を選んで頂けます

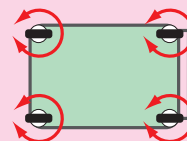

オプション関連は  
453~455  
ページをご覧ください

## ●オプションフロアストッパー

※2011年以降の商品のみ取付可能。

安全

※オプションフロアストッパーをご使用の際は、直進安定金具2個と一緒にご使用下さい。



## ●オプション中棚



02 ツールワゴン

- CSパールシリーズ
- ボックス
- ニューCSシリーズ
- スペシャル
- 色管理
- スーパースペシャル
- スーパー
- アシスタントワゴン
- CS
- ファイルフリー
- まるいワゴン
- 高さ調整
- パソコンカート
- パネル
- エース
- エスエス
- ニューパネル
- ニューツール
- パンチング
- 移動作業車
- ジャンボ
- キャビネット
- アルミ
- マット
- キャリー
- 別作

スーパースペシャルワゴン

均等耐荷重  
**150・200kg**  
改正RoHS  
10物質対応

02 ツールワゴン

グリーン購入法適合商品 粉体塗装 組立式

均等耐荷重 **150kg** H740mm W600×D400mm 棚板3段



SSW-114RI



直進安定金具 2個付

●中棚：50mmピッチで段替え可能

間口×奥行×高さ	カラー	品番	キャスター	質量
600×400×740mm	●	021002 <b>SSW-114R</b>	100φ	16kg
	●	021012 <b>SSW-114RI</b>	ゴム車	

均等耐荷重 **200kg** H740mm W750×D500mm 棚板3段



SSW-224R



直進安定金具 2個付

●中棚：50mmピッチで段替え可能

間口×奥行×高さ	カラー	品番	キャスター	質量
750×500×740mm	●	021003 <b>SSW-224R</b>	100φ	23kg
	●	021013 <b>SSW-224RI</b>	ゴム車	

均等耐荷重 **150kg** H880mm W600×D400mm 棚板3段



SSW-112RI



直進安定金具 2個付

●中棚：50mmピッチで段替え可能

間口×奥行×高さ	カラー	品番	キャスター	質量
600×400×880mm	●	021000 <b>SSW-112R</b>	100φ	17kg
	●	021010 <b>SSW-112RI</b>	ゴム車	

均等耐荷重 **200kg** H880mm W750×D500mm 棚板3段



SSW-222R



直進安定金具 2個付

●中棚：50mmピッチで段替え可能

間口×奥行×高さ	カラー	品番	キャスター	質量
750×500×880mm	●	021001 <b>SSW-222R</b>	100φ	23kg
	●	021011 <b>SSW-222RI</b>	ゴム車	

均等耐荷重 **200kg** H880mm W900×D600mm 棚板3段



SSW-442RI



直進安定金具 2個付

●中棚：50mmピッチで段替え可能

間口×奥行×高さ	カラー	品番	キャスター	質量
900×600×880mm	●	021131 <b>SSW-442R</b>	100φ	39kg
	●	021132 <b>SSW-442RI</b>	ゴム車	

均等耐荷重 **200kg** H1100mm W750×D500mm 棚板4段



SSW-226RI



直進安定金具 2個付

●中棚：50mmピッチで段替え可能

間口×奥行×高さ	カラー	品番	キャスター	質量
750×500×1100mm	●	021133 <b>SSW-226R</b>	100φ	30kg
	●	021134 <b>SSW-226RI</b>	ゴム車	

- CSパールシリーズ
- ボックス
- ニューCSシリーズ
- スペシャル
- 色管理
- スーパースペシャル
- スーパー
- アシスタントワゴン
- CS
- ファイルフリー
- まるいワゴン
- 高さ調整
- パソコンカート
- パネル
- エース
- イスイス
- ニューパネ
- ニューツール
- パンチング
- 移動作業車
- ジャンボ
- キャビネット
- アルミ
- マット
- キャリア
- 別作

※2010年10月以前の同商品との互換性はありません。

※キャスターは、ストッパー付2個

均等耐荷重 (スライド棚) **20kg** 均等耐荷重 **200kg** Super Special Wagons スーパースペシャルワゴン



特許取得商品

組立式

粉体塗装

G クリーン購入法 適合商品



均等耐荷重 **200kg** H1100mm W900×D600mm 棚板4段

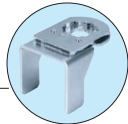

●中棚：50mmピッチで段替え可能

間口×奥行×高さ	○品番	キャスター	質量
900×600×1100mm	021135 <b>SSW-446R</b>	100φゴム車	50kg

●中棚：50mmピッチで段替え可能

間口×奥行×高さ	○品番	キャスター	質量
900×600×1100mm	021136 <b>SSW-446RI</b>	100φゴム車	50kg

均等耐荷重 **20kg** H880mm W750×D500mm 棚板3段



スライド棚耐荷重 (安全荷重) **20(15)kg**

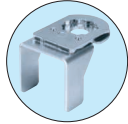

●スライド棚1段 (50mmピッチで段替え可能)

●スライド棚寸法：W613×D463×H55mm

間口×奥行×高さ	○品番	キャスター	質量
750×500×880mm	021035 <b>SSW-222S</b>	100φゴム車	25kg

均等耐荷重 **20kg** H880mm W900×D600mm 棚板3段



スライド棚耐荷重 (安全荷重) **20(5)kg**



●スライド棚1段 (50mmピッチで段替え可能)

●スライド棚寸法：W763×D563×H55mm

間口×奥行×高さ	○品番	キャスター	質量
900×600×880mm	021036 <b>SSW-442S</b>	100φゴム車	42kg

●オプションフロアストッパー



※2011年以降の商品のみ取付可能。

※オプションフロアストッパーをご使用の際は、直進安定金具2個と一緒にご使用下さい。

※オプションフロアストッパーをご使用の際は、最下段の棚板は皿型でのご使用となります。

(単位：mm)

適用	○品番
W600×D400用	521161 <b>SSW-1FSET</b>
W750×D500用	521162 <b>SSW-2FSET</b>
W900×D600用	521163 <b>SSW-3FSET</b>

●オプション中棚

運賃別途 G クリーン購入 対応商品



※本体と同時注文の場合、運賃はかかりません。

(単位：mm)

間口×奥行×高さ	○品番(グリーン)	○品番(アイボリー)	価格(税抜)
600×400×50	520441 <b>MA-1N</b>	520451 <b>MA-1NI</b>	¥ 7,070
750×500×50	520442 <b>KA-1N</b>	520452 <b>KA-1NI</b>	¥ 8,860
900×600×50	520443 <b>GN-1N</b>	520453 <b>GN-1NI</b>	¥11,490

●オプションスライド棚

スライド棚耐荷重 (D500用) **20(15)kg**  
スライド棚耐荷重 (D600用) (安全荷重) **20(5)kg**

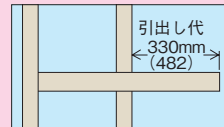

※( )内はD600用を示す。

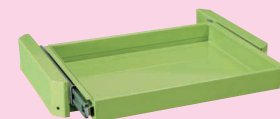

(単位：mm)

適用	○品番
W750×D500用	520512 <b>KAS-1SET</b>
W900×D600用	520513 <b>GNS-1SET</b>

CSパールシリーズ

ボックス

ニューCSシリーズ

スペシャル

色管理

スーパースペシャル

スーパー

アシスタントワゴン

CS

ファイルフリー

まるいワゴン

高さ調整

パソコンカート

パネル

エース

エスエス

ニューパネル

ニューツール

パンチング

移動作業車

ジャンボ

キャビネット

アルミ

マット

キャリア

別作

スーパーワゴン・スーパースペシャルワゴン用オプションパーツ



オプション天板

特長

●軽作業に最適な天板です。

サカエリウム天板

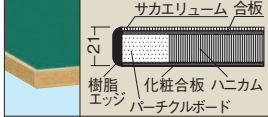

ポリエステル天板

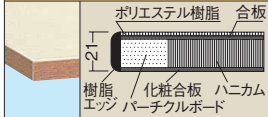

●使用例

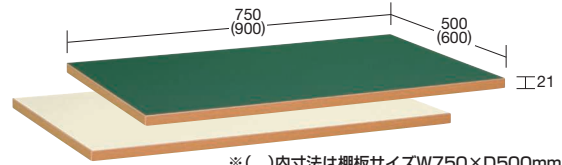

※( )内寸法は棚板サイズW750×D500mm用を示す。

●サカエリウム天板 (天板取付金具・ビス付)

本体サイズ	品番
W600×D400mm用	520175 <b>W-7550TSET</b>
W750×D500mm用	520176 <b>W-9060TSET</b>

●ポリエステル天板 (天板取付金具・ビス付)

本体サイズ	品番
W600×D400mm用	520177 <b>W-7550PTSET</b>
W750×D500mm用	520178 <b>W-9060PTSET</b>



オプションマット 運賃別途

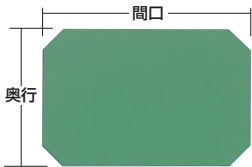

●使用例

※材質の性質上寸法に多少のばらつきがあります。

間口×奥行	品番	本体サイズ
592×392mm	525611 <b>W-MME</b>	W 600×D400mm用
742×492mm	525612 <b>W-KME</b>	W 750×D500mm用
892×592mm	525613 <b>W-GME</b>	W 900×D600mm用
992×642mm	525614 <b>W-SME</b>	W1000×D650mm用

●材料:塩ビ(2.0mm) ●両面テープ付 ※高さ調整タイプ底棚には取付けできません。

オプションパンチングパネル 運賃別途 粉体塗装

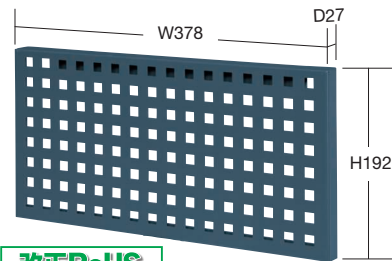

●適合機種: EMR・TEMR・KMN・TEMN・SSW  
※奥行400タイプの天棚を皿型にして取付できます。



●使用例



間口×奥行×高さ	品番
W378×D27×H192mm	525705 <b>CV-OPD</b>

均等耐荷重 20kg オプション架台 組立式



特長

- 何色にも合うツートン色の架台。
- オプション架台を取付ける事で省スペースに貢献、また作業者の効率アップ。
- 架台は取付け位置を天板の100mm後ろまで下げることが可能で、作業スペースを有効に使えます。



●使用例

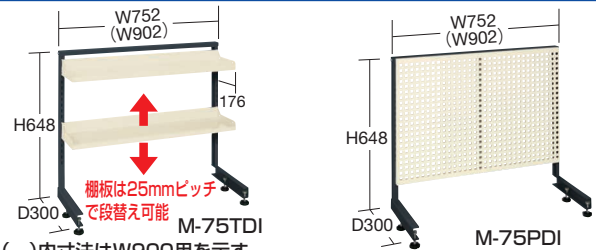

※( )内寸法はW900用を示す。

タイプ	サイズ	品番	質量
棚板付	W750用	534281 <b>M-75TDI</b>	7kg
	W900用	534282 <b>M-90TDI</b>	8kg
パンチングパネル付	W750用	534284 <b>M-75PDI</b>	7kg
	W900用	534285 <b>M-90PDI</b>	8kg

●適用天板サイズ: W750×D500mm・W900×D600mm

均等耐荷重 30kg オプション架台 組立式

特長

- スーパースペシャルワゴン、スーパーワゴンの天棚にかぶせるだけで大幅に収納力がアップします。
- 天面までの高さは1100mm。(高さ880mmのワゴンに取付けた場合)
- 立ちながら指示書などを書くのに最適です。

●寸法図

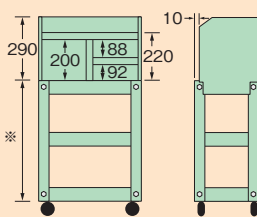

- 適合機種 標準タイプ 全機種
  - 取付けの際には天板を皿型にセットして下さい。
- ※取付けたワゴンの全高



天面の下の棚板は小物等を収納するのに便利です。



オプション架台 使用例



●スーパーワゴン・スーパースペシャルワゴンに取付可能です。

本体サイズ	品番	質量
W600×D400mm用	520642 <b>M-OPK</b>	9kg
W750×D500mm用	520646 <b>K-OPK</b>	11kg

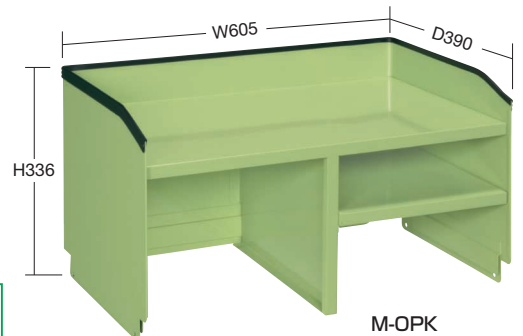

M-OPK

- CSパールシリーズ
- ボックス
- ニューCSシリーズ
- スペシャル
- 色管理
- スーパースペシャル
- スーパー
- アシスタントワゴン
- CS
- ファイルフリー
- まるいワゴン
- 高さ調整
- パソコンカート
- パネル
- エース
- エスエス
- ニューパネル
- ニューツール
- パンチング
- 移動作業車
- ジャンボ
- キャビネット
- アルミ
- マット
- キャリー
- 別作

スーパーワゴン・スーパースペシャルワゴン用オプションパーツ



02 ツールワゴン

オプション中棚

運賃別途 (SA-1N.SA-1NI除く)

G グリーン購入  
対応商品

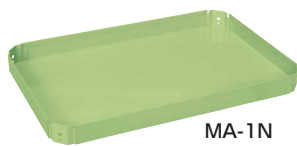

MA-1N



MA-1NI

間口×奥行×高さ	○品番(グリーン)	○品番(アイボリー)
600×400×50mm	520441 <b>MA-1N</b>	520451 <b>MA-1NI</b>
750×500×50mm	520442 <b>KA-1N</b>	520452 <b>KA-1NI</b>
900×600×50mm	520443 <b>GN-1N</b>	520453 <b>GN-1NI</b>
1000×650×50mm	520444 <b>SA-1N</b>	520454 <b>SA-1NI</b>

※支柱幅42.5mm以外の商品には取付けできません。 ※高さ調整タイプには取付けできません。

オプション取手

運賃別途

G グリーン購入  
適合商品



○品番	適用本体奥行寸法	適合機種
522081 <b>EM-OPT</b>	D400mm	EMR・KMR
522082 <b>EK-OPT</b>	D500mm	EKR・KR
522083 <b>EG-OPT</b>	D600mm	EGR
522084 <b>ES-OPT</b>	D650mm	ESR

※支柱幅42.5mm以外の商品には取付けできません。

オプションパンチングパネル架台

G グリーン購入  
対応商品



オプション使用例

パンチングパネル架台  
用オプションフックは  
723~726  
ページをご覧ください



WK-PKN

均等耐荷重 **30kg**

パネル寸法(間口×奥行×高さ)	カラー	○品番	適合機種
574×22×429mm	●	520417 <b>WM-PKN</b>	EMR・KMR・KMN・SSW-11□R(I)
724×22×429mm		520418 <b>WK-PKN</b>	EKR・KR・KN・SSW-22□R(I)
574×22×429mm	●	520419 <b>WM-PKNI</b>	EMR・KMR・KMN・SSW-11□R(I)
724×22×429mm		520420 <b>WK-PKNI</b>	EKR・KR・KN・SSW-22□R(I)

※支柱幅42.5mm以外の商品には取付けできません。

オプションキャビネット

●粉体塗装

特長

- ワゴンの収納力がアップします。
- 引出しがスムーズな、ボールスライドレールを採用。

引出し代・均等耐荷重



※( )内寸法はW750×D500mm用を示す。

ボールスライドレール採用

引出し耐荷重 (安全荷重) **20(5)kg**



EM-CSET



EM-CSETI

●引出し寸法

※( )内寸法はW750×D500mm用を示す。

W600×D400mm用タイプ

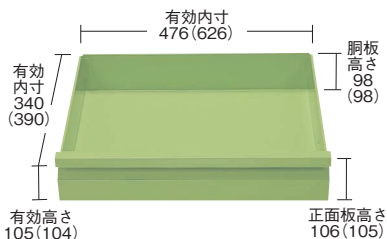

※1台のツールワゴンに1つ取付可能です。

※高さ調整タイプEMR・TEKRIには取付けできません。

本体サイズ	○品番(グリーン)	○品番(アイボリー)
W600×D400mm用	522111 <b>EM-CSET</b>	522117 <b>EM-CSETI</b>
W750×D500mm用	522112 <b>EK-CSET</b>	522118 <b>EK-CSETI</b>

●キャビネット取付金具付

オプションスライド棚

●粉体塗装



KAS-1SET

スライド棚耐荷重 (D500用)  
スライド棚耐荷重 (D600用)  
(安全荷重) **20(15)kg**  
**20(5)kg**

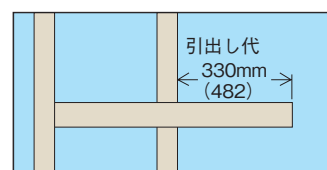

※( )内はD600用を示す。

本体サイズ	○品番
W750×D500mm用	520512 <b>KAS-1SET</b>
W900×D600mm用	520513 <b>GNS-1SET</b>

※高さ調整タイプには取付けできません。

- CSパールシリーズ
- ボックス
- ニューCSシリーズ
- スペシャル
- 色管理
- スーパースペシャル
- スーパー
- アシスタントワゴン
- CS
- ファイルフリー
- まるいワゴン
- 高さ調整
- パソコンカート
- パネル
- エース
- エスエス
- ニューパネル
- ニューツール
- パンチング
- 移動作業車
- ジャンボ
- キャビネット
- アルミ
- マット
- キャリー
- 別作

スーパーワゴン・スーパースペシャルワゴン用オプションパーツ



オプションフロアストッパー (スーパースペシャルワゴン用)

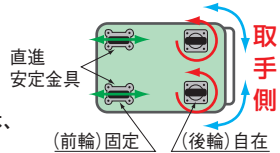

※オプションフロアストッパーをご使用の際は、最下段の棚板は皿型でのご使用となります。

※オプションフロアストッパーをご使用の際は、自在2・固定2のキャスターの状態でご使用下さい。  
※オプションフロアストッパーをご使用の際は、直進安定金具と一緒にご使用下さい。



※2011年以降の商品のみ取付可能。

本体サイズ奥行	品番
D400mm用	521161 <b>SSW-1FSET</b>
D500mm用	521162 <b>SSW-2FSET</b>
D600mm用	521163 <b>SSW-3FSET</b>

オプションフロアストッパー (スーパーワゴン用) | 運賃別途 (ESR-125FSET除く)

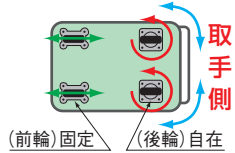

※オプションフロアストッパーをご使用の際は、自在2・固定2のキャスターの状態でご使用下さい。



※高さ調整タイプEMR・TEKRタイプには取付けできません。

本体サイズ奥行	品番
D400mm用 (75φ)	520385 <b>EMR-75FSET</b>
D500mm用 (75φ)	520386 <b>EKR-75FSET</b>
D500mm用 (100φ)	520387 <b>EKR-100FSET</b>
D600mm用 (125φ)	520388 <b>EGR-125FSET</b>
D650mm用 (125φ)	520389 <b>ESR-125FSET</b>

オプションフットブレーキ (スーパーワゴン用) | 運賃別途

今お使いのワゴンに取付けることで、フットブレーキ付になります。

特許登録番号 第5990851号

フットブレーキ操作方法

ロック方法

ペダルを踏み込むことによりブレーキがかかります。

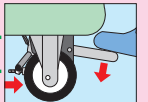

解除方法

ペダルを押し上げることでブレーキが解除されます。

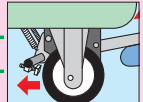

※車輪を直接ボルトで押し込む為、確実にロックされます。

※オプションフットブレーキをご使用の際は、自在2・固定2のキャスターの状態でご使用下さい。

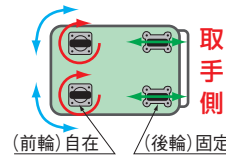

●取付可能キャスターサイズ  
D400mm用...75φ・100φ  
D500mm用...75φ・100φ  
D600mm用...125φ  
※高さ調整タイプには取付けできません。

本体サイズ奥行	品番
D400mm用	524001 <b>EMR-40BR</b>
D500mm用	524002 <b>EKR-50BR</b>
D600mm用	524003 <b>EGR-60BR</b>

ツールワゴンフック NEW | 運賃別途 G グリーン購入法適合商品

●フックは挟み込み式の簡単取付け。(棚板皿型のみ)に取付け可能)  
●P345~395、P400~452のツールワゴンに取付け可能。

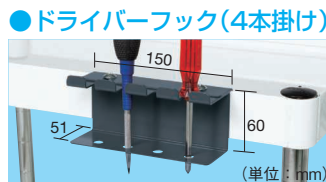

品番
525730 <b>TWF-DF</b>

●許容荷重: 3kg

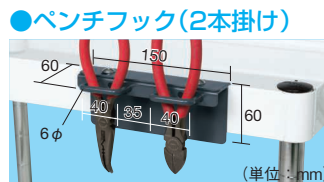

品番
525731 <b>TWF-PF</b>

●許容荷重: 3kg



品番
525732 <b>TWF-2F</b>

●許容荷重: 3kg



品番
525733 <b>TWF-WHF</b>

●許容荷重: 3kg



品番
525734 <b>TWF-SPF</b>

●許容荷重: 3kg ●有効内寸法: 150×70mm

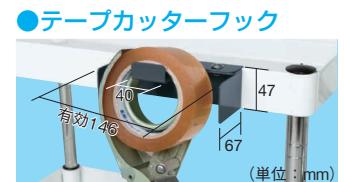

品番
525735 <b>TWF-TCF</b>

●許容荷重: 3kg

