

洗面器・手洗器 取扱施工説明書

このたびは、洗面器(手洗器)をお求めいただきまして、まことにありがとうございました。

施工前・使用前に必ずお読みください。
お読みになった後は、いつでも見られる所に必ず保管してください。

安全上のご注意

施工・使用される前に、この「安全上のご注意」をよくお読みのうえ、正しくご使用ください。

お守りいただく内容の種類を、次の絵表示で区分し、説明しています。



気をつけていただきたい「注意」を表します。



必ず実行していただく「強制」を表します。



してはいけない「禁止」を表します。

施工上のご注意

 注意	<ul style="list-style-type: none"> ●施工前に輸送中の破損がないか確認してください。 ●施工される際、洗面器(手洗器)に物をのせたり、強い衝撃(物を落とす、たたくなど)を与えたりしないでください。破損および故障の恐れがあります。 ●本品と組合わせて使用する水栓金具は、必ず止水栓(流量調整のできる器具)を取付けた配管に設置してください。 ●施工後の確認を必ず行ってください。
 必ず実行	<ul style="list-style-type: none"> ●洗面器(手洗器)は平らなカウンターに設置してください。破損および故障の恐れがあります。 ●洗面器(手洗器)とカウンターのすきま、排水金具の指定位置には必ずシリコンコーキングなどのシール材(防カビタイプ)を塗布してください。漏水により家財に損害を与える恐れがあります。 ●排水金具の締付ナットは、陶器の破損を防止するため、ゴムパッキンの弾性を失わない程度に締付けてください。

使用上のご注意

 禁止	<ul style="list-style-type: none"> ●洗面器(手洗器)に熱湯や油、シンナーなどの溶剤を流さないでください。破損および故障の恐れがあります。また、漏水により家財に損害を与える恐れがあります。 ●洗面器(手洗器)に物をのせたり、強い衝撃(物を落とす、たたくなど)を与えたりしないでください。破損および故障の恐れがあります。 ●洗面器(手洗器)にひびが入ったり、割れた場合、破損部には素手で触らないでください。破損部でケガをする恐れがあります。 ●洗面器(手洗器)にひびが入った状態で使用しないでください。突然割れてケガをする恐れがあります。
 注意	<ul style="list-style-type: none"> ●汚れを長く放置すると表面に汚れがしみ込むことがあります。水拭きをし、こまめにお手入れをしてください。 ●金属たわしやクレンザー・磨き粉など粒子の粗い洗剤・酸性や塩素系の洗剤・ベンジン・油などは、表面を傷めますので使用しないでください。 ●金属類(ヘアピン、カミソリの刃など)を放置しないでください。サビが付着して取れなくなる場合があります。 ●スチームクリーナーは、製品が破損する原因となりますので、使用しないでください。

取付方法

1. 排水金具(別売)を取付けます。 * 詳細は器具の説明書を参照してください。

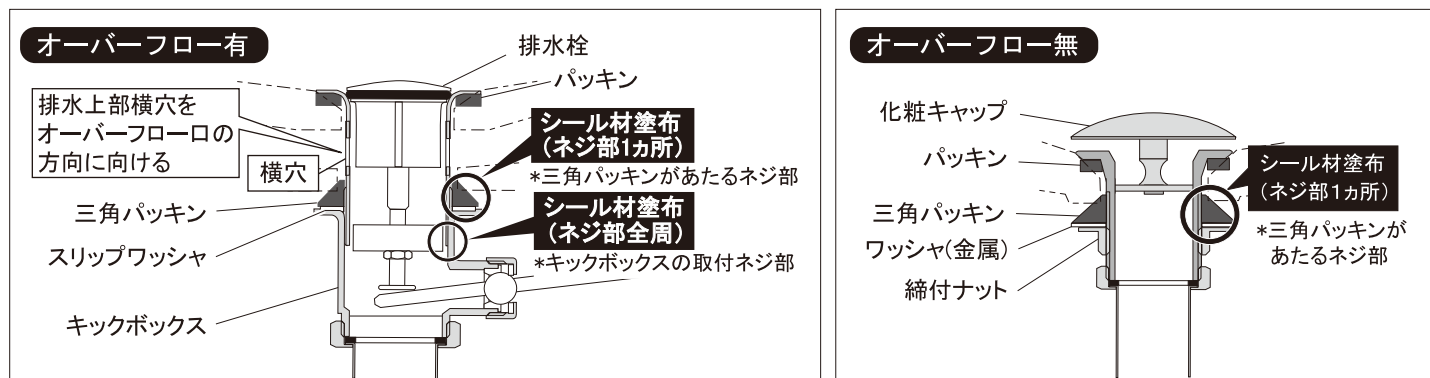

 注意	<ul style="list-style-type: none"> ●排水金具取付けの際は、漏水を防止するため、必ず指定位置に、シリコンコーキングなどのシール材を塗布してください。 ●締付ナットは、陶器の破損を防止するため、ゴムパッキンの弾性を失わない程度に締付けてください。 ●引棒は、水栓金具、給水ホース、排水管などに干渉しない位置で作動するよう調整してください。
--------	--

取付方法(つづき)

2. 洗面器(手洗器)を取付けます。

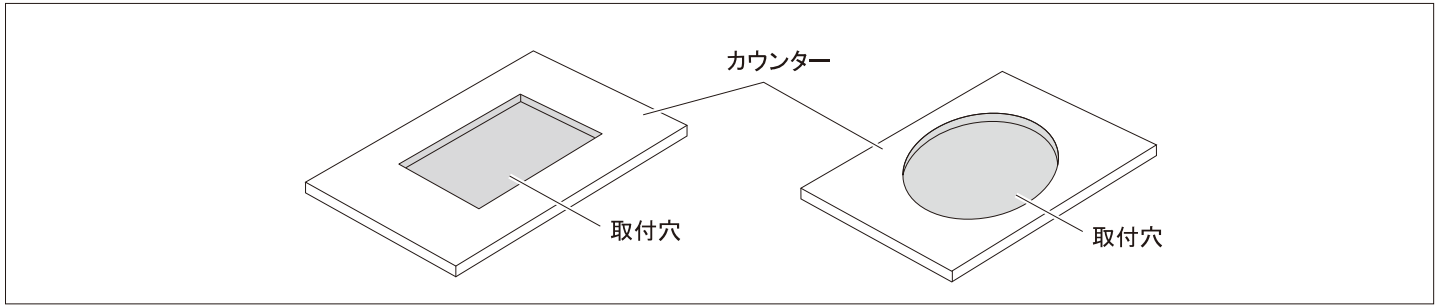

- ①洗面器(手洗器)を取付けるカウンターに指定の取付穴を開けます。
* 取付穴は洗面器(手洗器)の仕様図面を参照してください。

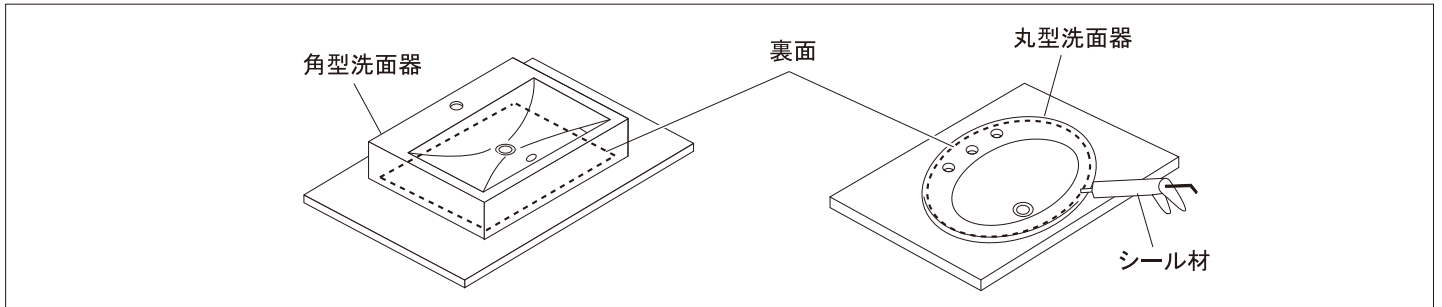

- ②洗面器(手洗器)の裏側(カウンターに接する面)にシール材を塗布し、カウンターに設置します。

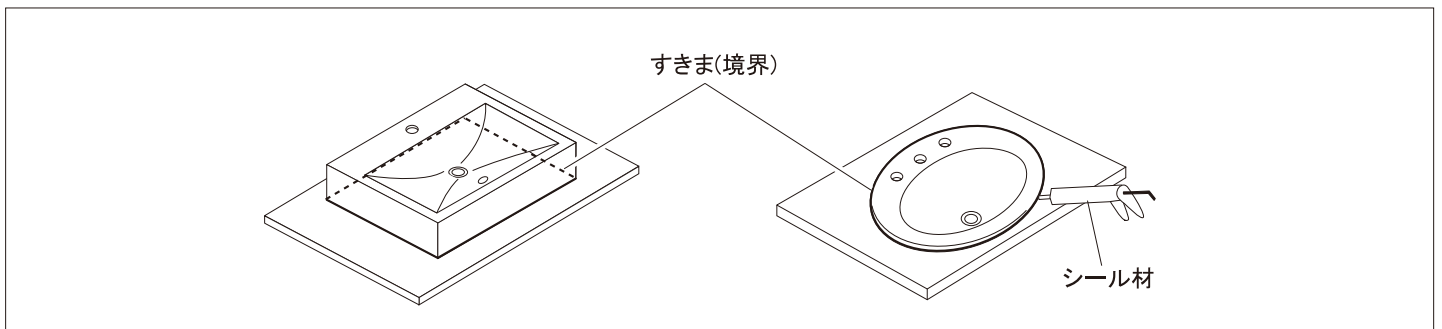

- ③洗面器(手洗器)とカウンターのすきま(境界)にシール材を充てんし、きれいに仕上げます。

3. 水栓金具(別売)・排水トラップ(別売)を取付けます。 * 詳細は器具の説明書を参照してください。

注意 施工後の確認が完了するまでは、水栓金具を吐水させた状態などでその場を離れないでください。漏水により家財などを濡らす恐れがあります。









施工後の確認

①洗面器(手洗器)の取付状態の確認
ガタツキがないか確認をします。



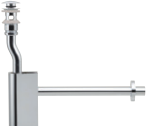

②水栓の吐水量の確認、及び調整
水栓を吐水させ適正な吐水量であるか確認をします。
* 水ハネが激しい場合は、止水栓を絞ってください。
* 吐水量が排水能力を上回る(あふれる)場合は、適正水量になるまで止水栓を絞ってください。

③漏水、排水の確認
通水・排水経路の接続各部に水もれがないか確認をします。排水がスムーズに行われるか確認をします。
* 詳細は、各器具の説明書を参考にしてください。

注意 メンテナンスなどで、止水栓を閉め、再び開く場合などには、水栓の吐水量の確認、及び調整を必ず行ってください。(施工後の確認 ②)

		オーバーフロー付き洗面・手洗器用		
器との適合 (詳細はP586)	ワイヤー操作	排水栓操作	ポップアップなし	
		排水・海外1 排水・海外2 排水・海外6	排水・海外1 排水・海外2 排水・海外4 排水・海外5 排水・海外6	排水・海外1 排水・海外2 排水・海外4 排水・海外5 排水・海外6
排水上部	 <p>▶ P.597 494-007-32 ¥23,000</p> <p>▶ P.597 432-434-32 ¥17,000</p> <p>ブラック ゴールド</p>	 <p>▶ P.597 432-428-32 ¥17,000</p>	<p>ブラック</p>  <p>▶ P.597 432-421-32 ¥14,000</p> <p>▶ P.598 432-431-32 ¥15,000</p>	
	 <p>▶ P.598 432-435-32 ¥18,000</p> <p>▶ P.598 494-016-32 ¥25,000</p>		<p>ホワイト</p>  <p>▶ P.599 432-436-32 ¥13,000</p> <p>▶ P.599 432-424-32 ¥14,000</p>	
排水管セット		 <p>▶ P.600 432-608-32 ¥23,500</p>	 <p>▶ P.600 432-606-32 ¥22,000</p> <p>▶ P.602 432-522-25 ¥17,000</p>	
			 <p>▶ P.602 433-329-25 ¥18,000</p> <p>▶ P.601 435-024-32 ¥13,500</p> <p>ブラック</p>  <p>▶ P.605 432-611-32 ¥17,000</p> <p>ホワイト</p>  <p>▶ P.607 432-612-32 ¥17,000</p>	

オーバーフロー付き洗面・手洗器用	
水栓操作	キック棒操作
<p>排水・海外1 排水・海外3 排水・海外4 排水・海外6</p>	<p>排水・海外1 排水・海外4 排水・海外5</p>
<p style="text-align: center;">ゴールド</p> <div style="display: flex; justify-content: space-around;"> <div style="text-align: center;">  ▶ P.597 432-432-32 ¥11,000 </div> <div style="text-align: center;">  ▶ P.598 432-438-32 ¥15,000 </div> </div>	<div style="text-align: center;">  ▶ P.597 432-433-32 ¥11,000 </div>
<div style="text-align: center;">  ▶ P.600 432-605-32 ¥22,000 </div> <p style="text-align: center;">アンティークゴールド</p> <div style="text-align: center;">  ▶ P.608 432-614-32 ¥39,000 </div>	

オーバーフローなし洗面・手洗器用	
器との適合 (詳細はP.586)	<p style="text-align: center;">排水・海外7</p>
排水上部	<p style="text-align: center;">ブラック</p> <div style="display: flex; justify-content: space-around;"> <div style="text-align: center;">  ▶ P.597 432-409-32 ¥13,000 </div> <div style="text-align: center;">  ▶ P.598 432-430-32 ¥14,000 </div> </div> <p style="text-align: center;">ホワイト</p> <div style="display: flex; justify-content: space-around;"> <div style="text-align: center;">  ▶ P.599 432-437-32 ¥12,000 </div> <div style="text-align: center;">  ▶ P.599 432-422-32 ¥13,000 </div> </div>
排水管セット	<div style="display: flex; justify-content: space-around;"> <div style="text-align: center;">  ▶ P.600 432-607-32 ¥21,000 </div> <div style="text-align: center;">  ▶ P.602 432-521-25 ¥16,000 </div> </div> <div style="display: flex; justify-content: space-around; margin-top: 20px;"> <div style="text-align: center;">  ▶ P.602 433-328-25 ¥17,000 </div> <div style="text-align: center;">  ▶ P.601 435-025-32 ¥12,500 </div> </div> <p style="text-align: center;">ブラック</p> <div style="text-align: center;">  ▶ P.605 432-609-32 ¥16,000 </div> <p style="text-align: center;">ホワイト</p> <div style="text-align: center;">  ▶ P.607 432-610-32 ¥16,000 </div>