

高さ(立作業用)

↑H810mm

※当社の均等耐荷重表示は安全率20%を見ております。

本体は角パイプ(構造用鋼管)を使用しているため

非常に堅牢でしかもホコリが溜まりません。

キャスター75φ

●本体色: ダークグレー(半ツヤ)

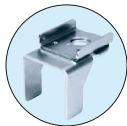

直進安定金具 2個付

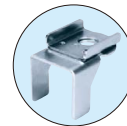

直進安定金具 2個付

●75φゴム車

間口×奥行×高さ	品番	質量	価格(税抜)	メーカー希望小売価格
900×600×810mm	040061 SEL-0960PR	20kg	¥26,350	¥30,700

●75φゴム車

間口×奥行×高さ	品番	質量	価格(税抜)	メーカー希望小売価格
900×750×810mm	040062 SEL-0975PR	22kg	¥28,320	¥33,000

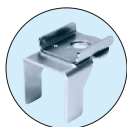

直進安定金具 2個付

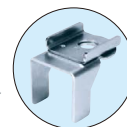

直進安定金具 2個付

●75φゴム車

間口×奥行×高さ	品番	質量	価格(税抜)	メーカー希望小売価格
1200×600×810mm	040063 SEL-1260PR	23kg	¥29,150	¥34,000

●75φゴム車

間口×奥行×高さ	品番	質量	価格(税抜)	メーカー希望小売価格
1200×750×810mm	040064 SEL-1275PR	25kg	¥31,260	¥36,500

●オプションキャビネット

※本体と同時に注文の場合、運賃はかかりません。(運賃別途表示商品のみ)



キャビネット1段付(NKL-S10GL) キャビネット2段付(NKL-S20GL) キャビネット3段付(NKL-S30GL)



間口×奥行×高さ	品番(ニューグレー)	質量	価格(税抜)	メーカー希望小売価格
400×500×83mm	000000 NKL-S10GL	5kg	¥12,030	¥14,000
400×500×164mm	000000 NKL-S20GL	10kg	¥16,320	¥19,000
400×500×246mm	000000 NKL-S30GL	13kg	¥28,490	¥33,200

●キャビネット取付金具2本付  
●品番末尾の□にて作業台奥行寸法をご指定下さい。  
作業台奥行寸法 A: 600mm用、B: 750mm用、C: 900mm用

●オプション交換用キャスターセット



キャスター	品番	価格(税抜)	メーカー希望小売価格
ゴム車	538429 CK-75CS	¥4,380	¥5,100
ナイロンウレタン車	582901 ST-75CS	¥10,230	¥11,900

●ストッパー付2個、ストッパーなし2個 ●スパナ付  
●ワッシャ付 ●ネジ径: M12×P1.75

※本体と同時に注文の場合、運賃はかかりません。

キャビネット引出し寸法

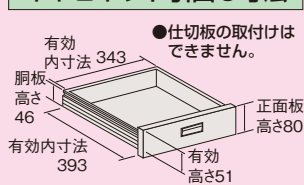

●コーナーパッド



G グリーン購入法適合商品 ●粉体塗装 ●角パイプ ●組立式●

軽量作業台SELタイプ移動式

150kg

01 作業台

※直進安定金具を標準装備

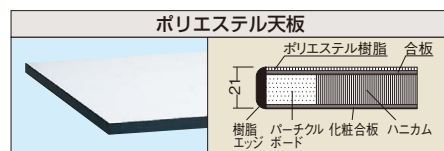

●75φゴム車

間口×奥行×高さ	○品番	質量	価格(税抜)	メーカー希望小売価格
1500×600×810mm	040065 SEL-1560PR	25kg	¥35,240	¥41,100



●75φゴム車

間口×奥行×高さ	○品番	質量	価格(税抜)	メーカー希望小売価格
1500×750×810mm	040066 SEL-1575PR	32kg	¥36,480	¥42,600



●75φゴム車

間口×奥行×高さ	○品番	質量	価格(税抜)	メーカー希望小売価格
1800×600×810mm	040067 SEL-1860PR	28kg	¥36,300	¥42,400
1800×750×810mm	040068 SEL-1875PR	32kg	¥38,170	¥44,500

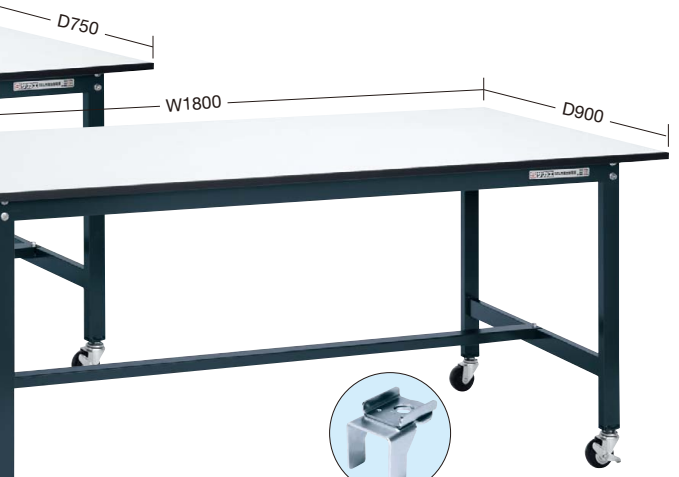

●75φゴム車

間口×奥行×高さ	○品番	質量	価格(税抜)	メーカー希望小売価格
1800×900×810mm	040069 SEL-1890PR	37kg	¥42,540	¥49,700

- 軽量 SELタイプ
- 軽量 KSタイプ
- 改正RoHS
- 軽量 CKタイプ
- 軽量 KKタイプ
- カブセ天板仕様
- 中量 CSタイプ
- 中量 KTタイプ
- 大型
- 高さ調整 TKKタイプ
- 高さ調整 TCKタイプ
- 高さ調整 TKTタイプ
- 高さ調整 TKWタイプ
- 高さ調整 一人用タイプ

●直進安定金具 選別別途 特許登録番号 第5386722号

移動式の作業台には、キャスターの回転を止める金具を標準設定。お客様の現場や用途に合わせて、取付けて選ぶことができます。

オプション中板詳細は 64 ページをご覧ください

※2003年以降の作業台に取付可能です！

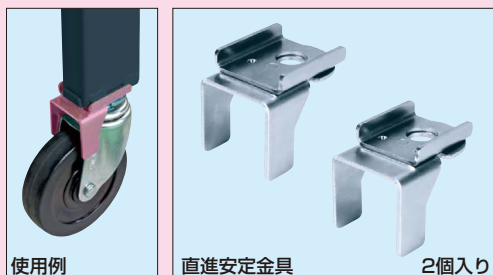

※金具の色は説明用です。実際はメッキ色になります。

○品番	価格(税抜)	メーカー希望小売価格
534611 JK-1B	¥1,140	¥1,330

※本体と同時に注文の場合、運賃はかかりません。

●金具を付けた場合 **直進性**

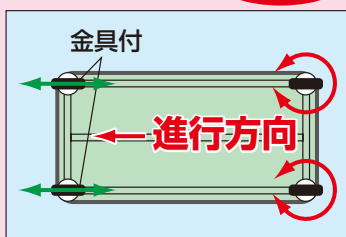

●金具を付けない場合 **旋回性**

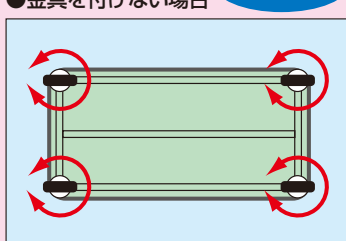

●本体寸法

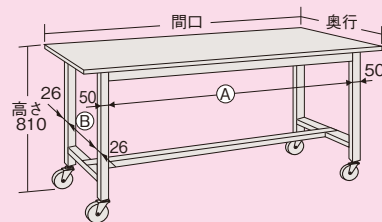

(単位: mm)

品番	本体有効寸法	
	A	B
SEL-0960PR	630	448
SEL-0975PR	630	528
SEL-1260PR	930	448
SEL-1275PR	930	528
SEL-1560PR	1230	448
SEL-1575PR	1230	528
SEL-1860PR	1530	448
SEL-1875PR	1530	528
SEL-1890PR	1530	678

- 昇降・傾斜・移動
- 重量 KWタイプ
- ベタル昇降・ハンドル昇降
- オプション
- 六角形・一人用
- セルワーク
- ラインシステム
- ニューマークII
- 軽量 SOタイプ
- 専用
- 回転台
- 足踏台・チェアー
- 別作