

均等耐荷重 **2000 kg** 重量作業台KWタイプ

改正RoHS (サカエリウム 10物質対応 天板は除く)

組立式 角パイプ 粉体塗装

製品動画

https://youtu.be/D108aCum-r0



※当社作業台の均等耐荷重表示は安全率20%を見ております。
 本体は角パイプ（構造用鋼管）を使用している為
 非常に堅牢でしかもホコリが溜まりません。

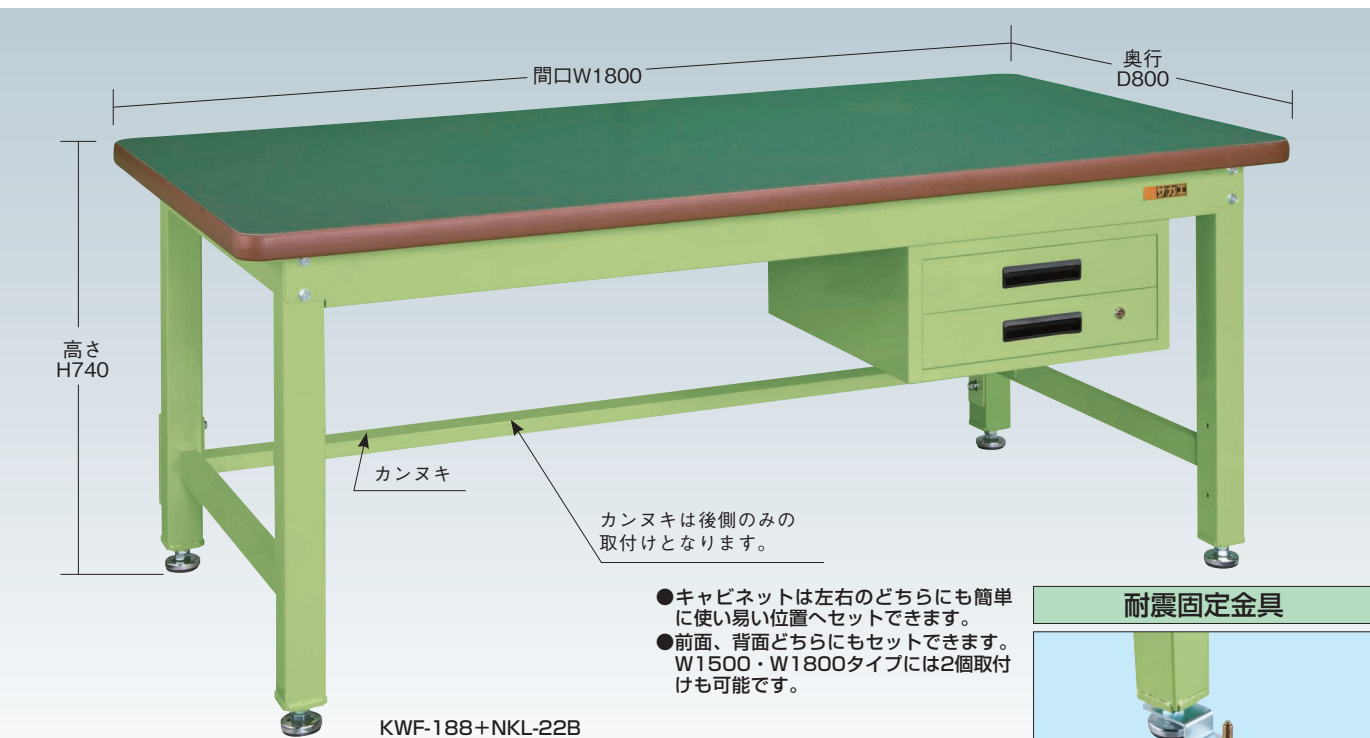

KWF-188+NKL-22B

- キャビネットは左右のどちらにも簡単に使い易い位置へセットできます。
- 前面、背面どちらにもセットできます。W1500・W1800タイプには2個取付けも可能です。

耐震固定金具

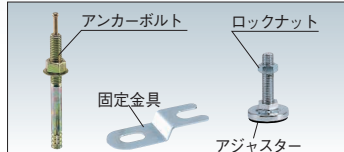

地震の際の耐震対策及び、作業時の安全性向上としてご使用いただけます。
 アジャスターネジ径 M16専用

防振アジャスター



- アジャスター：AJ-1L(60φ) 独自の技術で開発された防振アジャスター。強度な衝撃や振動を吸収。ネジ径：M16×P2.0

品番

520097 AJ-FSKM16

- 1セット：固定金具2個、ロックナット2個付。
 ※アジャスターとアンカーボルト打込芯オネジタイプ(M12×90ℓ)は付属していません。

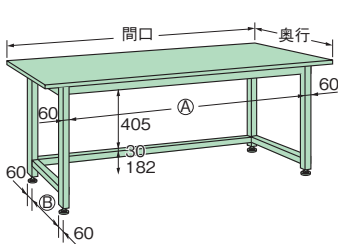

(単位：mm)

品番	本体有効寸法	
	A	B
KW□-098	630	528
KW□-128	930	528
KW□-158	1230	528
KW□-188	1530	528
KW□-189	1530	678

オプションキャビネット

グリーン購入法 適合商品



キャビネット1段付(NKL-11□)



キャビネット2段付(NKL-22□)



キャビネット3段付(NKL-33□)



間口×奥行×高さ	品番(グリーン)	品番(アイボリー)	質量
500×500×135mm	000000 NKL-11	000000 NKL-11I	9kg
500×500×224mm	000000 NKL-22	000000 NKL-22I	14kg
500×500×313mm	000000 NKL-33	000000 NKL-33I	18kg

- キャビネット取付金具2本付
- 品番末尾の□にて作業台奥行寸法をご指定下さい。
 作業台奥行寸法 B: 800mm用, C: 900mm用

※キャビネットは、NKL-11・22・33以外にNKL-S10・S20・S30、NKL-10・20・30、WKL-1 (D900タイプのみ) の取付けが可能です。(アイボリー色もあります)

コーナーパッド



コーナーパッド詳細は 282 ページをご覧ください

※仕切板は別売です。

キャビネット(取付位置自在)

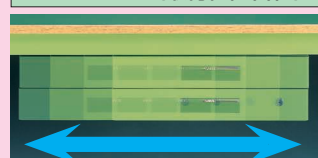

- キャビネットは左右のどちらにも簡単に使い易い位置へセットできます。
- 前面、背面どちらにもセットできます。W1500・W1800タイプには2個取付けも可能です。

引出し寸法

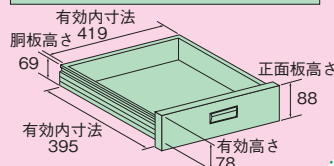

詳細は 283 ページをご覧ください

- 軽量 SELタイプ
- 軽量 KSタイプ
- 改正RoHS
- 軽量 CKタイプ
- 軽量 KKタイプ
- 中量 CSタイプ
- カブセ天板仕様
- 中量 KTタイプ
- 大型
- 高さ調整 TKタイプ
- 高さ調整 TCKタイプ
- 高さ調整 一人用タイプ
- 昇降・傾斜・移動
- 重量 KWタイプ
- ベタル昇降・ハンドル昇降
- オプション
- 六角形・一人用
- セルワーク
- ラインシステム
- ニューマークII
- 折りたたみ式
- 専用
- 回転台
- 足踏台・チェアー
- 別作

均等耐荷重
2000 kg
改RoHS (サカエリュウム
10物質対応 天板は除く)

重量作業台KWタイプ 中板1枚付

組立式 角パイプ 粉体塗装 G クリーン購入法 適合商品

製品動画

<https://youtu.be/DI08aCum-r0>

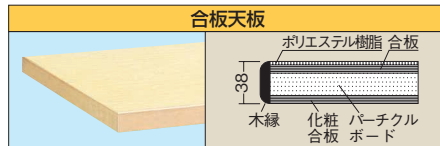
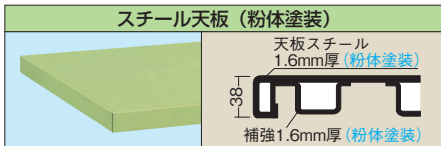
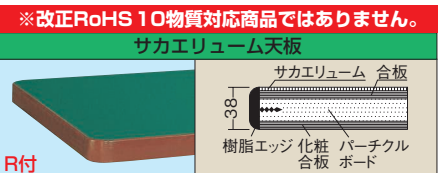

間口900・1200mm (サカエグリーン色)



(単位: mm)

間口×奥行×高さ (W×D×H)	サカエリュウム天板		スチール天板		合板天板	
	品番	質量	品番	質量	品番	質量
900×800×740	030911 KWF-098T	50kg	030921 KWS-098T	52kg	—	—
1200×800×740	030912 KWF-128T	61kg	030922 KWS-128T	60kg	033411 KWG-128T	56kg

間口1500・1800mm (サカエグリーン色)

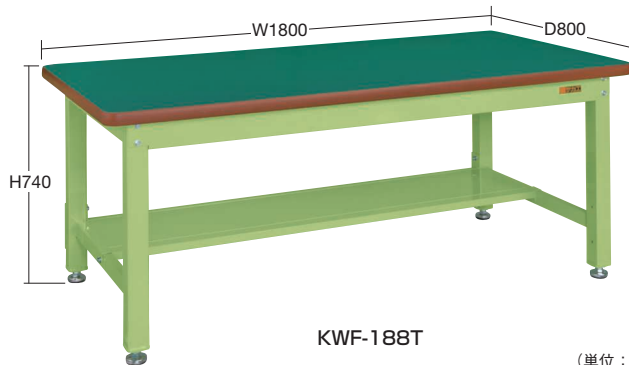

(単位: mm)

間口×奥行×高さ (W×D×H)	サカエリュウム天板		スチール天板		合板天板	
	品番	質量	品番	質量	品番	質量
1500×800×740	030913 KWF-158T	75kg	030923 KWS-158T	71kg	033412 KWG-158T	70kg
1800×800×740	030914 KWF-188T	83kg	030924 KWS-188T	83kg	033413 KWG-188T	77kg
1800×900×740	030915 KWF-189T	90kg	—	—	033414 KWG-189T	80kg

間口1200・1800mm (サカエイボリー色)

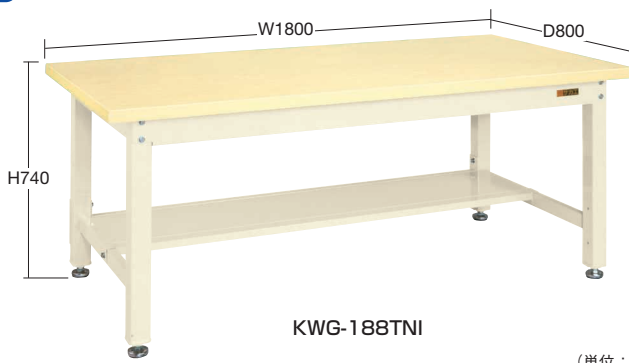
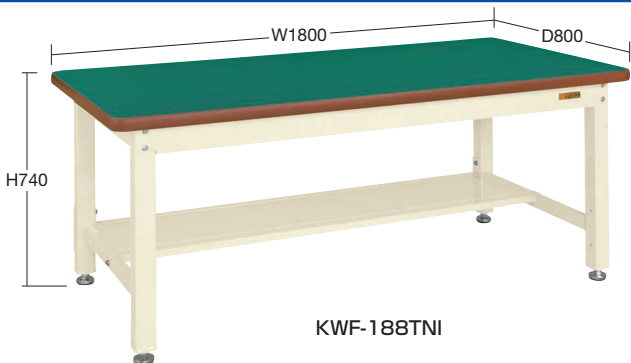

(単位: mm)

間口×奥行×高さ (W×D×H)	サカエリュウム天板		合板天板	
	品番	質量	品番	質量
1200×800×740	030917 KWF-128TNI	61kg	033416 KWG-128TNI	56kg
1800×800×740	030919 KWF-188TNI	83kg	033418 KWG-188TNI	77kg

- 軽量 SELタイプ
- 軽量 KSタイプ
- 改正RoHS
- 軽量 CKタイプ
- 軽量 KKタイプ
- 中量 CSタイプ
- 中量 カブセ天板仕様
- 中量 KTタイプ
- 大型
- 高さ調整 TKタイプ
- 高さ調整 TCKタイプ
- 高さ調整 一人用タイプ
- 昇降・傾斜・移動
- 重量 KWタイプ
- ベタル昇降・ハンドル昇降
- オプション
- 六角形・一人用
- セルワーク
- ラインシステム
- ニューマークII
- 折りたたみ式
- 専用
- 回転台
- 足踏台・チェアー
- 別作

作業台用 オプション



完成品 粉体塗装 G グリーン購入法適合商品 カギ付

NKLキャビネット

- P119~176・179~205・211~228・235~246・253~260の奥行450mm以外の作業台全て及びP287~289の一人用作業台に取付可能です。
- TKK4タイプにはNKL-S30タイプ、30タイプ、22タイプ、33タイプ、ML-3Aは取付不可です。
- TKT5タイプにはNKL-S30タイプ、30タイプ、33タイプ、ML-3Aは取付不可です。
- 2段・3段引出しタイプは1つの錠前で全ての引出しがロックできます。
- NKL-Sタイプは間口1200・1500mmに2個、間口1800mmに3個まで、NKLタイプは間口1500・1800mmに2個まで取付可能です。

※カラー ● : サカエグリーン (粉体塗装)
● : サカエホワイトアイボリー (粉体塗装)
○ : パールホワイト (抗菌粉体塗装)



軽量 SELタイプ
軽量 KSタイプ
改正RoHS
軽量 CKタイプ

カラー	品番
●	000000 NKL-S10□
●	000000 NKL-S10I□
○	000000 NKL-S10W□

●引出し内寸法: W343×D393×H51mm ●仕切不可
●質量: 5kg ●キャビネット取付金具2本付

カラー	品番
●	000000 NKL-S20□
●	000000 NKL-S20I□
○	000000 NKL-S20W□

●引出し内寸法: W343×D393×H51mm ●仕切不可
●質量: 10kg ●キャビネット取付金具2本付

カラー	品番
●	000000 NKL-S30□
●	000000 NKL-S30I□
○	000000 NKL-S30W□

●引出し内寸法: W343×D393×H51mm ●仕切不可
●質量: 13kg ●キャビネット取付金具2本付

軽量 KKタイプ
中量 CSタイプ
カブセ天板仕様
中量 KTタイプ

NKL-10

NKL-20I

NKL-30

大型
高さ調整 TKタイプ
高さ調整 TCKタイプ

カラー	品番
●	000000 NKL-10□
●	000000 NKL-10I□

●引出し内寸法: W443×D393×H51mm ●仕切不可
●質量: 6kg ●キャビネット取付金具2本付

カラー	品番
●	000000 NKL-20□
●	000000 NKL-20I□

●引出し内寸法: W443×D393×H51mm ●仕切不可
●質量: 11kg ●キャビネット取付金具2本付

カラー	品番
●	000000 NKL-30□
●	000000 NKL-30I□

●引出し内寸法: W443×D393×H51mm ●仕切不可
●質量: 15kg ●キャビネット取付金具2本付

高さ調整一人用タイプ
昇降・傾斜・移動
重量 KWタイプ
ベタル昇降・ハンドル昇降

NKL-11

NKL-22I

NKL-33

オプション
六角形・一人用
セルワーク
ラインシステム

カラー	品番
●	000000 NKL-11□
●	000000 NKL-11I□

●引出し内寸法: W419×D394×H78mm ●仕切板: 別途販売
●質量: 9kg ●キャビネット取付金具2本付

カラー	品番
●	000000 NKL-22□
●	000000 NKL-22I□

●引出し内寸法: W419×D394×H78mm ●仕切板: 別途販売
●質量: 14kg ●キャビネット取付金具2本付

カラー	品番
●	000000 NKL-33□
●	000000 NKL-33I□

●引出し内寸法: W419×D394×H78mm ●仕切板: 別途販売
●質量: 18kg ●キャビネット取付金具2本付

MLキャビネット

- 1つの錠前で全ての引出しがロックできます。
- 間口1800mmの作業台に3個取付可能です。

※カラー ● : サカエホワイトアイボリー (粉体塗装)



カラー	品番
●	000000 ML-2A□

●引出し内寸法: W243×D388×H50mm ●仕切不可
●質量: 8kg ●キャビネット取付金具2本付

カラー	品番
●	000000 ML-3A□

●引出し内寸法: W243×D388×H50mm (深引出しはH155mm)
●仕切不可 ●質量: 12.5kg ●キャビネット取付金具2本付

WKLキャビネット

※カラー ● : サカエグリーン (粉体塗装)
● : サカエホワイトアイボリー (粉体塗装)



- D600タイプには取付できません。
- ※(CB・KT・KV・KB・KWB・KW)の奥行750・800mmタイプへの取付けは別途(別作)キャビネット取付金具が必要です。

カラー	品番
●	000000 WKL-1□
●	000000 WKL-1I□

●引出し内寸法: W410×D444×H115mm ●仕切不可
●質量: 11kg ●キャビネット取付金具2本付

●品番末尾の□にて作業台奥行寸法をご指定下さい。作業台奥行寸法 □A: 600mm用、□B: 750 (800) mm用、□C: 900mm用 ※□D: 750mm用、□E: 900mm用