

均等耐荷重 **70~150kg** **ニューCSツールワゴン**

製品動画

<https://youtu.be/eE7KY0X8wCs>



特許取得商品

組立式

粉体塗装

グリーン購入法 適合商品

堅牢

安全

美観

三拍子揃った新しいワゴンです。

人にやさしい棚板形状です。

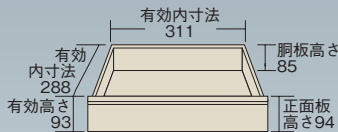

W400×D350mmタイプ

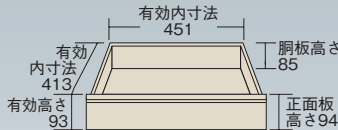

W540×D450mmタイプ

引出し代・均等耐荷重

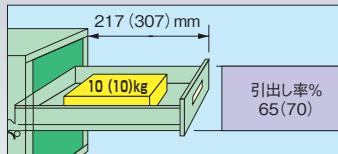

()外はW400×D350mmタイプ、
()内はW540×D450mmタイプです。

棚板断面図

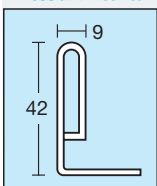

棚板の立ち上げ部分は左部のような構造になっており、非常に堅牢です。
※内寸は棚板寸法より18mmマイナスして下さい。



CSLA-4073

CSLA-6573I

- CSパールシリーズ
- ニューCSシリーズ
- ボックス
- スペシャル
- CSシリーズ
- 色管理
- スーパー
- アシスタントワゴン
- CS
- ファイルフリー

- アルミ
- 高さ調整
- パソコンカート
- パネル
- エース
- エスエス
- ニューパール
- ニューツール
- パンチング
- 移動作業車
- ジャンボ
- キャビネット
- マット
- キャリア
- 別作

サカエ独自の堅牢構造 「突き合わせ内蔵方式」

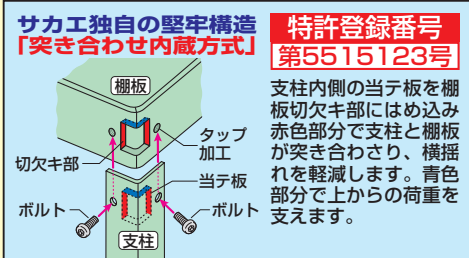

棚板断面図



組立時間 約20% 時間短縮

組立性の向上

棚板本体にタップ加工を行う事でナットが必要なく組立性を大幅に向上させました。(一般的なワゴンと比べ20%組立時間短縮)

安全性の向上

上部に丸みを持たせる事で清掃時の安全性をアップしました。

棚板コーナー部

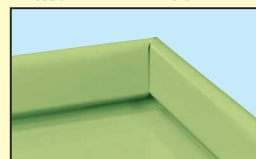

美観の向上

パーリングタップを採用した事により、棚板内側の美観が向上しました。

オプションマット

運賃別添

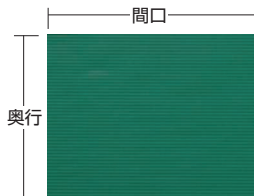
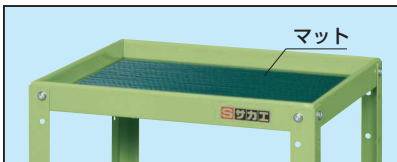

間口×奥行	品番	適合機種
392×342mm	522154 CSLA-40BM	W400×D350mmタイプ
532×442mm	522151 SPF-BM	W540×D450mmタイプ
594×394mm	522152 SPB-BM	W600×D400mmタイプ

サカエ独自の堅牢構造 「突き合わせ内蔵方式」

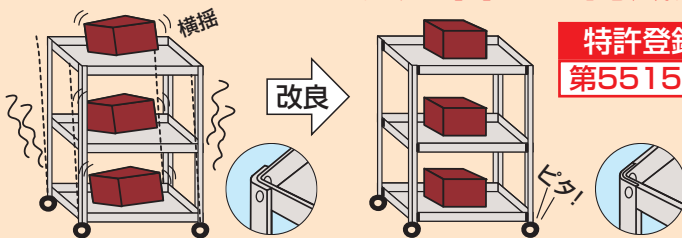

特許登録番号 第5515123号

棚板は皿型・フラット型変更可能



ニューCSツールワゴン

均等耐荷重

70~120 kg

引出し耐荷重

(客室) 10(4) kg



G グリーン購入法
適合商品

●粉体塗装●

●組立式●

H740mm W380×D380mm

均等耐荷重
70 kg



CSLA-38721

●棚板厚：1.0mm

間口×奥行×高さ	カラー	品番	質量
380×380 ×740mm	●	027861 CSLA-3872	9kg
	○	027862 CSLA-3872I	
	●	027862 CSLA-3872I	

●キャスター：75φゴム車

均等耐荷重
100 kg



CSLA-3873

●棚板厚：1.0mm

間口×奥行×高さ	カラー	品番	質量
380×380 ×740mm	●	027863 CSLA-3873	11kg
	○	027864 CSLA-3873I	
	●	027864 CSLA-3873I	

●キャスター：75φゴム車

H740mm W400×D350mm

均等耐荷重
70 kg



CSLA-40721

●棚板厚：1.0mm

間口×奥行×高さ	カラー	品番	質量
400×350 ×740mm	●	027865 CSLA-4072	9kg
	○	027866 CSLA-4072I	
	●	027866 CSLA-4072I	

●キャスター：75φゴム車

H740mm W400×D350mm

均等耐荷重
70 kg

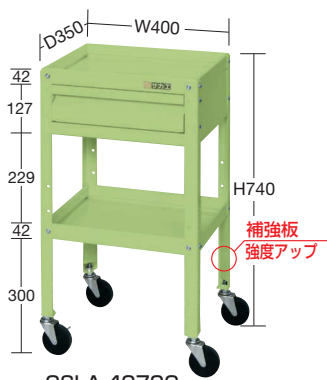

CSLA-4072C

●棚板厚：1.0mm

間口×奥行×高さ	カラー	品番	質量
400×350 ×740mm	●	027867 CSLA-4072C	12kg
	○	027868 CSLA-4072CI	
	●	027868 CSLA-4072CI	

●キャスター：75φゴム車

均等耐荷重
100 kg



CSLA-4073I

●棚板厚：1.0mm

間口×奥行×高さ	カラー	品番	質量
400×350 ×740mm	●	027869 CSLA-4073	10kg
	○	027870 CSLA-4073I	
	●	027870 CSLA-4073I	

●キャスター：75φゴム車

均等耐荷重
100 kg



CSLA-4073C

●棚板厚：1.0mm

間口×奥行×高さ	カラー	品番	質量
400×350 ×740mm	●	027871 CSLA-4073C	14kg
	○	027872 CSLA-4073CI	
	●	027872 CSLA-4073CI	

●キャスター：75φゴム車

H740mm W540×D450mm

均等耐荷重
70 kg



CSLA-5472I

●棚板厚：1.0mm

間口×奥行×高さ	カラー	品番	質量
540×450 ×740mm	●	027873 CSLA-5472	10kg
	○	027874 CSLA-5472I	
	●	027874 CSLA-5472I	

●キャスター：75φゴム車

均等耐荷重
120 kg



CSLA-5473

●棚板厚：1.0mm

間口×奥行×高さ	カラー	品番	質量
540×450 ×740mm	●	027879 CSLA-5473	12kg
	○	027880 CSLA-5473I	
	●	027880 CSLA-5473I	

●キャスター：75φゴム車

均等耐荷重
120 kg



CSLA-5473CI

●棚板厚：1.0mm

間口×奥行×高さ	カラー	品番	質量
540×450 ×740mm	●	027877 CSLA-5473C	18kg
	○	027878 CSLA-5473CI	
	●	027878 CSLA-5473CI	

●キャスター：75φゴム車

- CSパールシリーズ
- ニューCSシリーズ
- ボックス
- スペシャル
- CSシリーズ
- 色管理
- スーパースペシャル
- スーパー
- アシスタントワゴン
- CS
- ファイルフリー
- アルミ
- 高さ調整
- パソコンカート
- パネル
- エース
- エスエス
- ニューパネル
- ニューツール
- パンチング
- 移動作業車
- ジャンボ
- キャビネット
- マット
- キャリア
- 別作

※安全荷重とは無負荷の引出し等可動部を1段最大に引出しその前端に集中荷重をかけた際、転倒しない重さとなります。(通常は均等に荷重をおかけ下さい)
※キャスターは、ストッパー付2個