

中量高さ調整作業台TKT5タイプ **NEW**

均等耐荷重

400kg

改正RoHS
10物質対応

組立式

角パイプ

粉体塗装

グリーン購入法
適合商品

※当社作業台の均等耐荷重表示は安全率20%を見ております。

高さ500~650mm の範囲で25mm毎に高さ調整可能!!
低床用の作業台として最適!

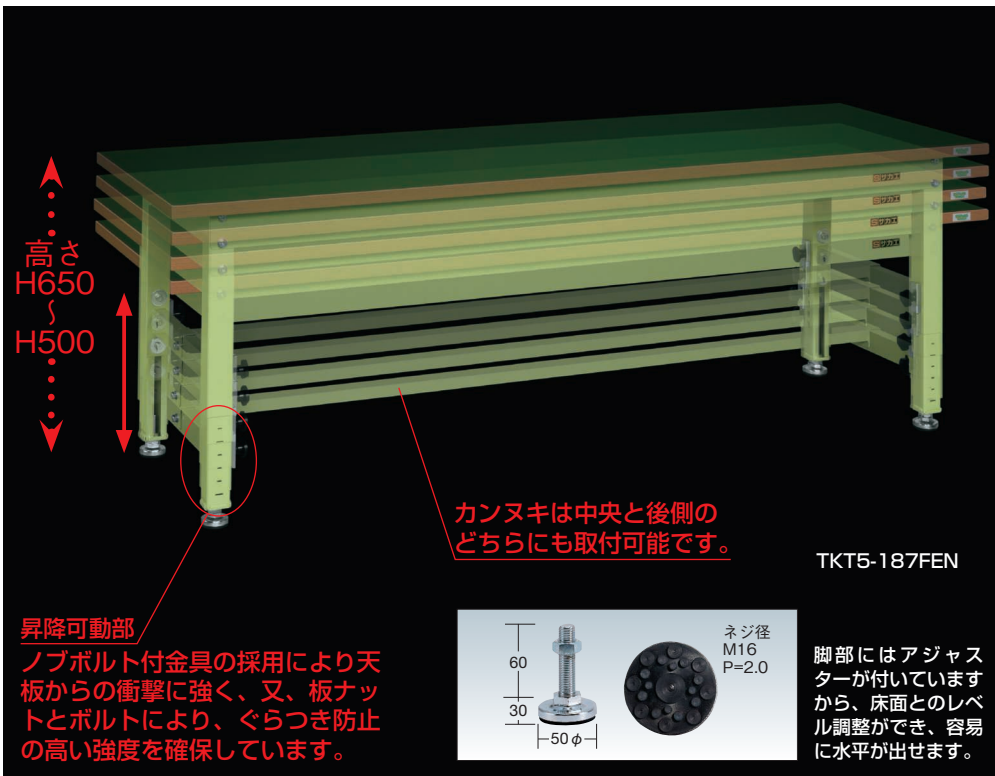

高さ
H650
~
H500

カンヌキは中央と後側の
どちらにも取付可能です。

TKT5-187FEN

昇降可動部

ノブボルト付金具の採用により天
板からの衝撃に強く、又、板ナツ
トとボルトにより、ぐらつき防止
の高い強度を確保しています。



脚部にはアジャス
ターが付いています
から、床面とのレベ
ル調整ができ、容易
に水平が出せます。

●脚部伸縮自由 (余裕のストローク150mm!!)

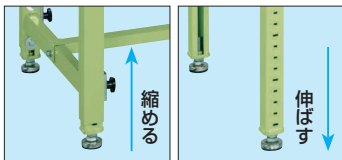

余裕のストロークで作業内容に合わせた
高さに変更できます。

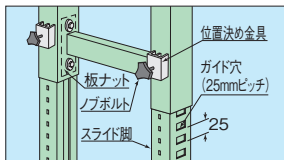

ノブボルト付金具の採用により天
板からの衝撃に強く、又、板ナツ
トとボルトにより、ぐらつき防止
の高い強度を確保しています。

●耐震固定金具

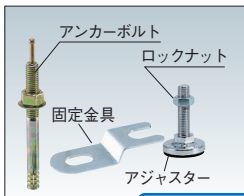

詳細は
277
ページをご覧ください

●装置固定金具



詳細は
278
ページをご覧ください

●オプションキャビネット **カギ付**



キャビネット1段付(NKL-11□)



キャビネット2段付(NKL-22□)

キャビネット詳細は
283
ページをご覧ください



キャビネット1段付(NKL-S10W□)



キャビネット2段付(NKL-S20W□)

※TKT5タイプにキャビネット3段は取り付けできません。

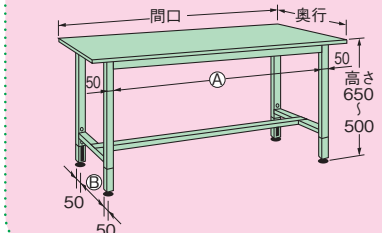

(単位: mm)

品番	本体有効寸法	
	A	B
TKT5-096	630	400
TKT5-097	630	528
TKT5-126	930	400
TKT5-127	930	528

(単位: mm)

品番	本体有効寸法	
	A	B
TKT5-157	1230	528
TKT5-159	1230	678
TKT5-186	1530	400
TKT5-187	1530	528
TKT5-189	1530	678

●オプション中板

●グリーン



中板 **1枚** 取付け時
均等耐荷重 **50kg**

●ダークグレー



中板 **2枚** 取付け時
均等耐荷重 **100kg**

●コーナーパッド



コーナーパッド詳細は
282
ページをご覧ください

01
作業台

- 軽量 SELタイプ
- 軽量 KSタイプ
- 改正RoHS
- 軽量 CKタイプ
- 軽量 KKタイプ
- 中量 CSタイプ
- カブセ天板仕様
- 中量 KTタイプ
- 大型
- 高さ調整 TKタイプ
- 高さ調整 TCKタイプ
- 高さ調整一人用タイプ
- 昇降・傾斜・移動
- 重量 KWタイプ
- ベタル昇降・ハンド昇降
- オプション
- 六角形・一人用
- セルワーク
- ラインシステム
- ニューマークII
- 折りたたみ式
- 専用
- 回転台
- 足踏台・チェア
- 別作

新商品

NEW 中量高さ調整作業台TKT5タイプ

400kg

01
作業台

グリーン購入法適合商品
粉体塗装
角パイプ
組立式

改正RoHS
10物質対応

均等耐荷重
400kg
グリーン

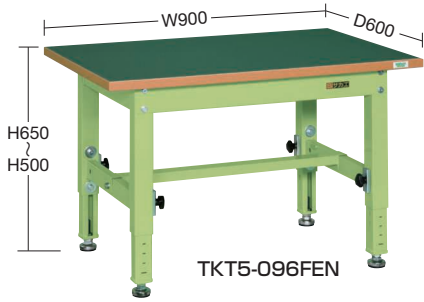

TKT5-096FEN

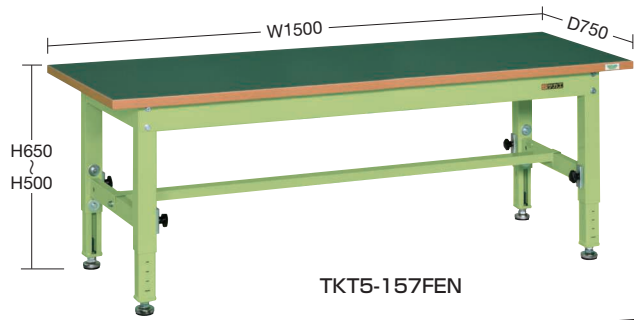

TKT5-157FEN



TKT5-096S

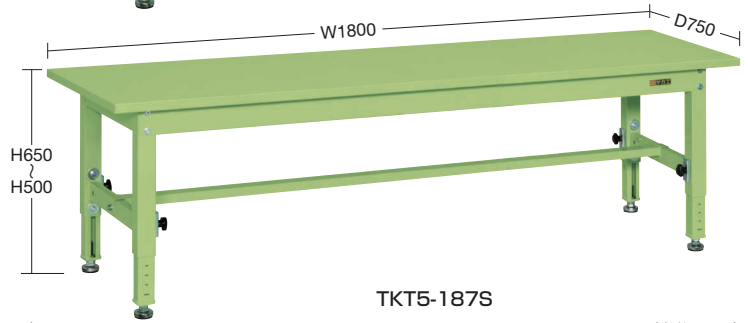

TKT5-187S

(単位: mm)

(単位: mm)

間口×奥行×高さ	天板	○品番	質量
900×600×500~650	サカエリウム天板	036201 TKT5-096FEN	29kg
	スチール天板	036211 TKT5-096S	31kg
900×750×500~650	サカエリウム天板	036202 TKT5-097FEN	32kg
	スチール天板	036212 TKT5-097S	33kg
1200×600×500~650	サカエリウム天板	036203 TKT5-126FEN	36kg
	スチール天板	036213 TKT5-126S	38kg
1200×750×500~650	サカエリウム天板	036204 TKT5-127FEN	39kg
	スチール天板	036214 TKT5-127S	41kg

間口×奥行×高さ	天板	○品番	質量
1500×750×500~650	サカエリウム天板	036205 TKT5-157FEN	46kg
	スチール天板	036215 TKT5-157S	45kg
1500×900×500~650	サカエリウム天板	036206 TKT5-159FEN	49kg
1800×600×500~650	サカエリウム天板	036207 TKT5-186FEN	48kg
	スチール天板	036217 TKT5-186S	50kg
1800×750×500~650	サカエリウム天板	036208 TKT5-187FEN	52kg
	スチール天板	036218 TKT5-187S	51kg
1800×900×500~650	サカエリウム天板	036209 TKT5-189FEN	57kg
	スチール天板	036219 TKT5-189S	58kg

- 軽量 SELタイプ
- 軽量 KSタイプ
- 改正RoHS
- 軽量 CKタイプ
- 軽量 KKタイプ
- 中量 CSタイプ
- カブセ天板仕様
- 仕様
- 中量 KTタイプ
- 大型
- 高さ調整 TKタイプ
- 高さ調整 TCKタイプ
- 高さ調整 一人用タイプ
- 昇降・傾斜・移動
- 重量 KWタイプ
- ペダル昇降・ハンドル昇降
- オプション
- 六角形・一人用
- セルワーク
- ラインシステム
- ニューマークII
- 折りたたみ式
- 専用
- 回転台
- 足踏台・チェア
- 別作

均等耐荷重
400kg
ダークグレー



TKT5-127CHC

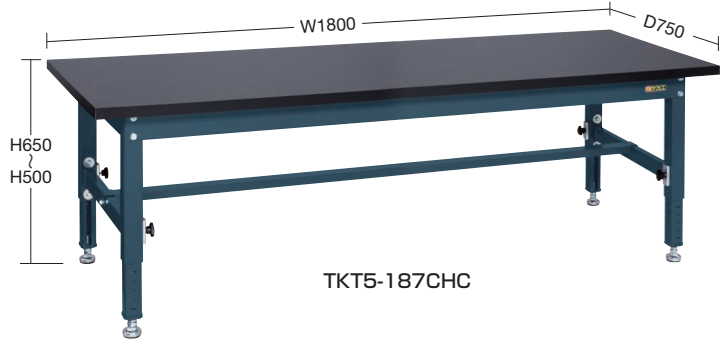

TKT5-187CHC



TKT5-127CHM

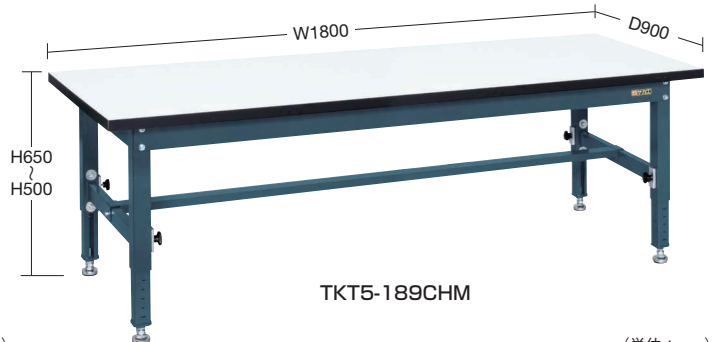

TKT5-189CHM

(単位: mm)

(単位: mm)

間口×奥行×高さ	天板	○品番	質量
1200×750×500~650	特殊アクリル天板	036234 TKT5-127CHC	41kg
	メラミン天板	036224 TKT5-127CHM	41kg
1500×750×500~650	特殊アクリル天板	036235 TKT5-157CHC	49kg
	メラミン天板	036225 TKT5-157CHM	49kg

間口×奥行×高さ	天板	○品番	質量
1800×750×500~650	特殊アクリル天板	036238 TKT5-187CHC	56kg
	メラミン天板	036228 TKT5-187CHM	56kg
1800×900×500~650	特殊アクリル天板	036239 TKT5-189CHC	61kg
	メラミン天板	036229 TKT5-189CHM	61kg

新商品

作業台用 オプション

運賃別途

改定RoHS
10物質対応

作業台のレイアウトを自由自在に変更、便利な連結金具が誕生しました。

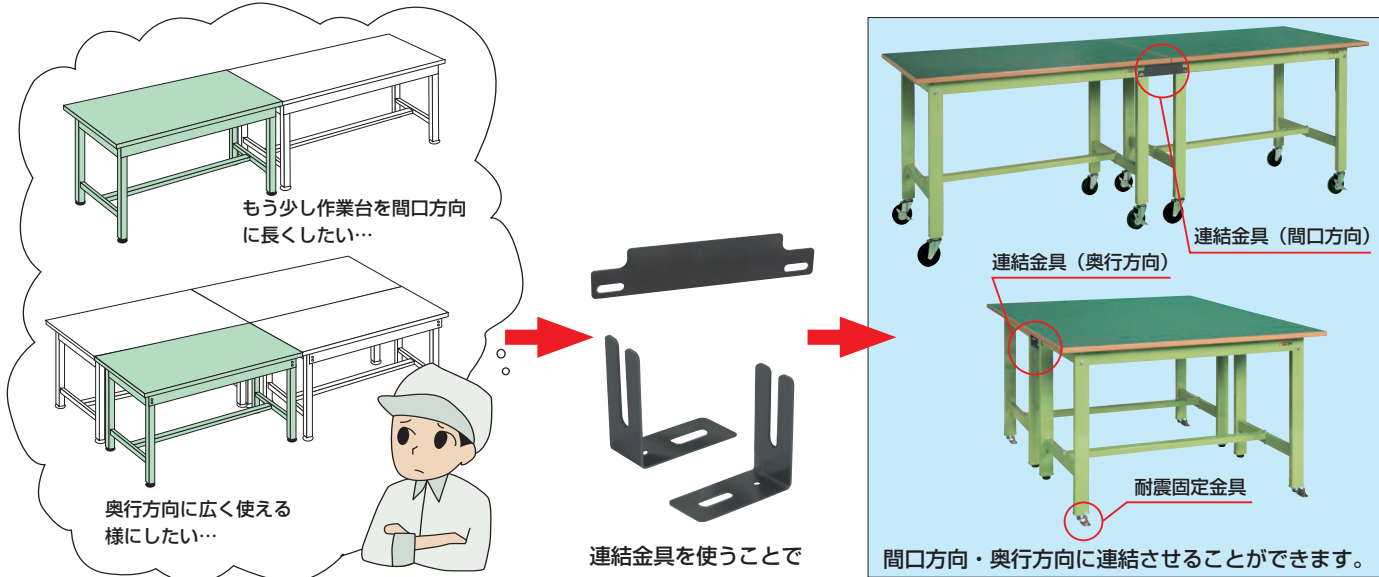

- 軽量 SELタイプ
- 軽量 KSタイプ
- 改正RoHS
- 軽量 CKタイプ
- 軽量 KKタイプ
- 中量 CSタイプ
- カブセ天板仕様
- 中量 KTタイプ
- 大型
- 高さ調整 TKタイプ
- 高さ調整 TCKタイプ
- 高さ調整 一人用タイプ
- 昇降・傾斜・移動
- 重量 KWタイプ
- ベタル昇降・ハンドル昇降
- オプション
- 六角形・一人用
- セルワーク
- ラインシステム
- ニューマークII
- 折りたたみ式
- 専用
- 回転台
- 足踏台・チェアー
- 別作

連結金具 (間口方向)

作業台を長手方向に自由に連結することが可能です!



●間口 (W) 方向に連結することが可能です。

取付可能作業台
SEL, KS, KSD, KK, KH, KD, SKK, SKD, CS, KTD, CB, KT, KTG, KV, KHC, KHM, KHT, DSK, KF, KFT, CHC, CSC, CSM, CHM, CDC, CDM, CFC, CFMの各作業台
TKS, TKK4, TKK6, TKK8, TKK9, TKK, TKT5, TKT, TKW, TKSC, TKSM, DSSは作業台の高さを同じにしてから取付けて下さい。



○ 品番
538891 **UK-YRK**

連結金具 (奥行方向)

作業台を短手方向に自由に連結することが可能です!



●奥行 (D) 方向に連結することが可能です。
●キャスター付の本体の場合は奥行450・600mmタイプには取付けできません。

取付可能作業台
SEL, KS, KSD, KK, KH, KD, SKK, SKD, CS, KTD, CB, KT, KTG, KV, KHC, KHM, KHT, DSK, KF, KFT, CHC, CSC, CSM, CHM, CDC, CDM, CFC, CFMの各作業台
TKS, TKK4, TKK6, TKK8, TKK9, TKK, TKT5, TKT, TKW, TKSC, TKSM, DSSは作業台の高さを同じにしてから取付けて下さい。



写真は1セット(2個入り)分です。
(単位: mm)

適用サイズ	○ 品番
奥行 450、600用	538901 UK-TRKA
奥行 750、900用	538902 UK-TRKB

耐震固定金具



地震の際の耐震対策に安心!

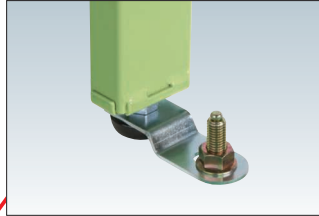

●アジャスター軸径M12用(AJ-1K専用)

○ 品番
520098
AJ-FSK

●1セット:固定金具2個、ロックナット2個付。
※アジャスターとアンカーボルト打込芯オネジタイプ(M12×90ℓ)は付属していません。

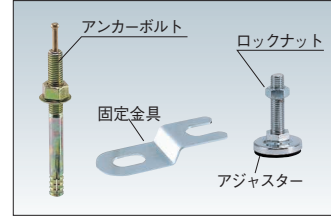

●アジャスター軸径M16用

○ 品番
520097
AJ-FSKM16

●1セット:固定金具2個、ロックナット2個付。
※アジャスターとアンカーボルト打込芯オネジタイプ(M12×90ℓ)は付属していません。

取付可能作業台
AJ-FSK: SEL, KS, KSD, TKS, CK, TCK, KK, TKK, KH, KD, SKK, SKD, CS, KTD, DSK, DSS, CP, CSC, CHC, CSM, CHM, CDC, CDM, KHC, KHM, KHTの各作業台
AJ-FSKM16: KT, TKT5, TKT, KTG, KV, KW, TKW, Wの各作業台



転倒防止金具 運賃別途

横揺れに強く、アンカーボルト不要の転倒防止金具！



2セット使用例



※アンカーボルトなしでも使用できます。

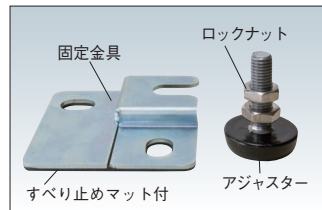

裏面：
すべり止め
マット付

●AJ-1K用

○品番

520093 AJ-TBK

- 1セット：固定金具2個、ロックナット4個付。
- アンカーボルト無しで使用できます。
- ※アジャスターは別途ご用意下さい。(AJ-1K)

取付可能作業台

SEL、KS、KSD、CK、KK、KH、KD、SKK、SKD、CS、KTD、DSK、CP、TKK、TCK、TKS、TCP、KHT、CHC、KHM、CSC、CSM、CHM、CDC、CDM、KHC

装置固定金具

NEW

組立式

粉体塗装

G グリーン購入法
適合商品

高価な機械や装置を守るBCP対策商品 特許出願中

震度6強の地震試験クリア！！（※下記の条件で実施）

対象物の荷重制限：200kg

対象物の高さ制限：H1200mm迄

特長

- アンカーボルト固定やアジャスタータイプにも対応。
- 天板に穴を開けずに装置の固定が可能に！
- 取付可能天板 板厚：25mm以上のパーティクル天板のみ。
- 戻り止めナットを採用！

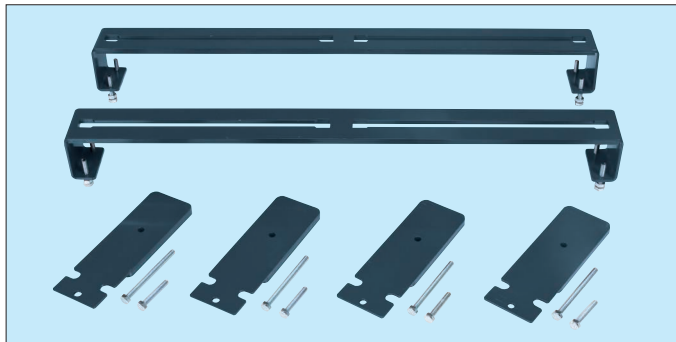

●アンカーボルトM8タイプ

適合サイズ	○品番
D600用	531152 DL-608AC
D750用	531153 DL-708AC
D800用	531154 DL-808AC
D900用	531155 DL-908AC

●本体2本とアンカーボルトM8用アタッチメント4個付

●アンカーボルトM12タイプ

適合サイズ	○品番
D600用	531156 DL-612AC
D750用	531157 DL-712AC
D800用	531158 DL-812AC
D900用	531159 DL-912AC

●本体2本とアンカーボルトM12用アタッチメント4個付

取付可能作業台

CS・KTD・KT・KV・KW・W・TKT5・TKT・TKW・CSC・CSM・CHC・CHM・CDC・CDM・CFC・CFMの作業台

●使用例

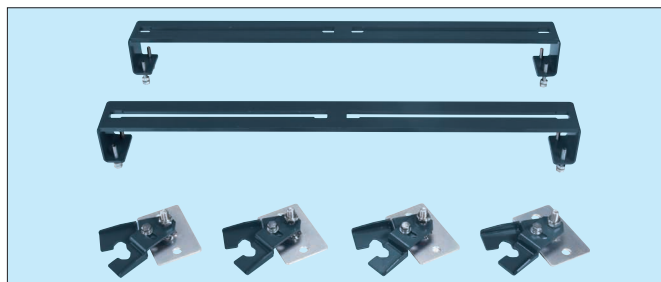

●アジャスター用

適合サイズ	○品番
D600用	531172 DL-600AJ
D750用	531173 DL-750AJ
D800用	531174 DL-800AJ
D900用	531175 DL-900AJ

●本体2本とアタッチメント4個付

軽量
SELタイプ

軽量
KSタイプ

改正RoHS

軽量
CKタイプ

軽量
KKタイプ

中量
CSタイプ

カブセ天板
仕様

中量
KTタイプ

大型

高さ調整
TK□タイプ

高さ調整
TCKタイプ

高さ調整
一人用タイプ

昇降・傾斜・
移動

重量
KWタイプ

ペダル昇降・
ハンドル昇降

オプション

六角形・
一人用

セルワーク

ライン
システム

ニュー
マークII

折りたたみ式

専用

回転台

足踏台・
チェアー

別作

新商品

作業台用 オプション

01 作業台

G グリーン購入 対応商品 運賃別途



均等耐荷重 50kg オプション 中板

●グリーン

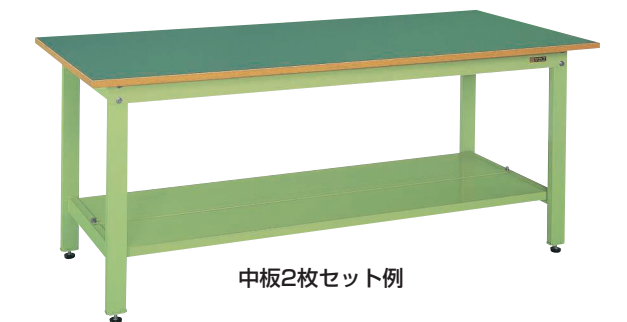

中板2枚セット例

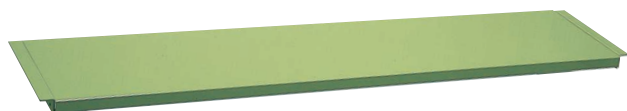

●アイボリー

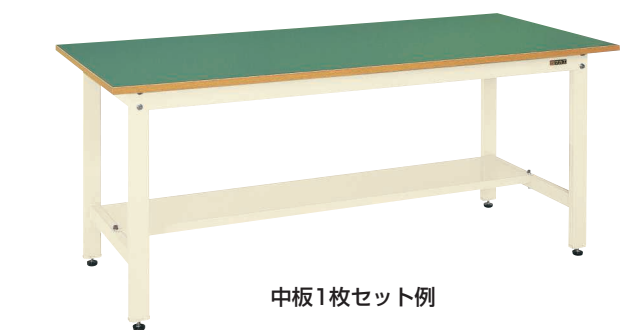

中板1枚セット例



●ダークグレー



中板1枚セット例



●本体色：ダークグレー（半ツヤ）

●中板を2枚取付けると全面底板タイプとなり、機能が一段とアップします。
(奥行450タイプは中板1枚で全面底板タイプとなります)

※中量作業台CSタイプ・KTDタイプは軽量用をお選び下さい。

(単位：mm)

適合天板寸法	○品番	質量	適用
W 900×D600	532917 CKK-9060N	2kg	軽量用
W 900×D600	542271 CKK-9060KTN	2kg	中量用
W 900×D750 (450・800)	532991 CKK-9075N	3kg	軽量・中量・重量用
W1200×D600	532918 CKK-1260N	3kg	軽量用
W1200×D600	542272 CKK-1260KTN	3kg	中量用
W1200×D750 (450・800)	532919 CKK-1275N	4kg	軽量・中量・重量用
W1200×D900	532925 CKK-1290N	4kg	軽量・中量用
W1500×D600	532920 CKK-1560N	4kg	軽量用
W1500×D750 (450・800)	532921 CKK-1575N	5kg	軽量・中量・重量用
W1500×D900	542275 CKK-1590KTN	5kg	軽量・中量用
W1800×D600	532922 CKK-1860N	5kg	軽量用
W1800×D600	542274 CKK-1860KTN	5kg	中量用
W1800×D750 (450・800)	532923 CKK-1875N	6kg	軽量・中量・重量用
W1800×D900	532924 CKK-1890N	7kg	軽量・中量・重量用

※中量作業台CSタイプ・KTDタイプは軽量用をお選び下さい。

(単位：mm)

適合天板寸法	○品番	質量	適用
W 900×D600	532936 CKK-9060NI	2kg	軽量用
W 900×D600	542281 CKK-9060KTNi	2kg	中量用
W 900×D750 (450)	532992 CKK-9075NI	3kg	軽量・中量用
W1200×D600	532937 CKK-1260NI	3kg	軽量用
W1200×D600	542282 CKK-1260KTNi	3kg	中量用
W1200×D750 (450・800)	532938 CKK-1275NI	4kg	軽量・中量用
W1200×D900	532944 CKK-1290NI	4kg	軽量・中量用
W1500×D600	532939 CKK-1560NI	4kg	軽量用
W1500×D750 (450)	532940 CKK-1575NI	5kg	軽量・中量用
W1500×D900	542285 CKK-1590KTNi	5kg	軽量・中量用
W1800×D600	532941 CKK-1860NI	5kg	軽量用
W1800×D600	542284 CKK-1860KTNi	5kg	中量用
W1800×D750 (450・800)	532942 CKK-1875NI	6kg	軽量・中量用
W1800×D900	532943 CKK-1890NI	7kg	軽量・中量用

(単位：mm)

適合天板寸法	○品番	質量	適用
W 900×D600	542501 CKK-9060ND	2kg	軽量用
W 900×D750	542502 CKK-9075ND	3kg	軽量用
W1200×D600	542503 CKK-1260ND	3kg	軽量用
W1200×D750	542504 CKK-1275ND	4kg	軽量用
W1500×D600	542505 CKK-1560ND	4kg	軽量用
W1500×D750	542506 CKK-1575ND	5kg	軽量用
W1800×D600	542507 CKK-1860ND	5kg	軽量用
W1800×D750	542508 CKK-1875ND	6kg	軽量用
W1800×D900	542509 CKK-1890ND	7kg	軽量用

※本体と同時に注文の場合、運賃はかかりません。

- 軽量 SELタイプ
- 軽量 KSタイプ
- 改正RoHS
- 軽量 CKタイプ
- 軽量 KKタイプ
- 中量 CSタイプ
- カブセ天板仕様
- 中量 KTタイプ
- 大型
- 高さ調整 TKタイプ
- 高さ調整 TCKタイプ
- 高さ調整 一人用タイプ
- 昇降・傾斜・移動
- 重量 KWタイプ
- ペダル昇降・ハンドル昇降
- オプション
- 六角形・一人用
- セルワーク
- ラインシステム
- ニューマークII
- 折りたたみ式
- 専用
- 回転台
- 足踏台・チェア
- 別作

●粉体塗装 ●運賃別途

改正RoHS
10物質対応

作業用フック

●サンダーフック

●使用例

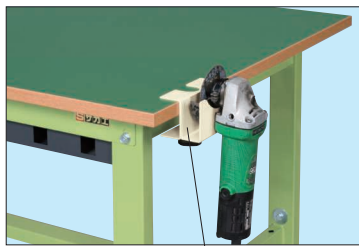

作業台の天板に取付けて使用します。

適合作業台
t21~t40mmの天板まで取付可能。

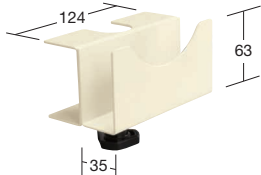

※ディスクグラインダー1台を引っ掛けることができます。

許容荷重：3kg

○品番	533091 CKK-TF
-----	----------------------

●ドライバーフック

●使用例



作業台の天板に取付けて使用します。

適合作業台
t21~t40mmの天板まで取付可能。

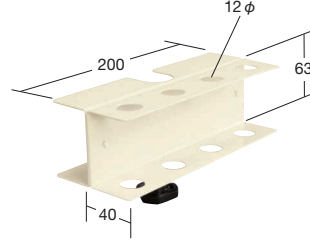

※ドライバー4本用

許容荷重：3kg

○品番	533092 CKK-DF
-----	----------------------

オプションテープカッターフック **NEW**

利き手に関係なく、梱包作業がしやすい位置へセットが可能。

●使用例



作業台の天板に取付けて使用します。

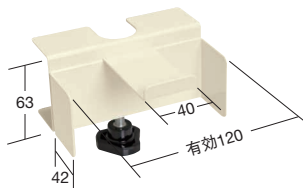

※テープカッター1個を引っ掛けることができ、作業スペースの有効活用ができます。

適合作業台
t21~t40mmの天板まで取付可能。

○品番	許容荷重
533093 CKK-CF	3kg

●NKL・WKLキャビネットオプションパーツ

●キャビネットコーナーパッド

運賃別途



キャビネットのコーナーに接触した時、衝撃をやわらげます。



※CC-STタイプはNKL-11 (I)・22 (I)・33 (I) WKL-1 (I) に取付可能です。
※CC-LTタイプは重量用天板等に取付可能です。

サイズ	○品番
22×22×22	538208 CC-ST
37×37×37	538209 CC-LT

※キャビネットと同時注文の場合、運賃はかかりません。

●NKLキャビネットオプションパーツ NKL-(11・22・33)タイプ用

G グリーン購入対応商品 運賃別途

※キャビネットと同時注文の場合、運賃はかかりません。

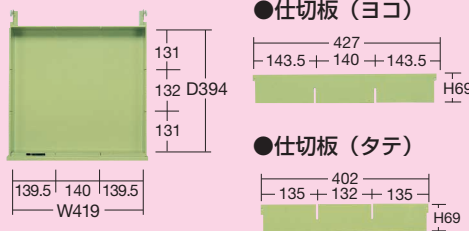

●仕切板 (ヨコ)

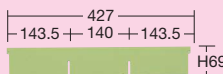

●仕切板 (タテ)

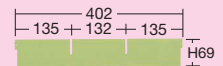

タイプ	○品番(グリーン)	○品番(アイボリー)
ヨコ仕切	150143 NKL-Y3	150153 NKL-Y3I
タテ仕切	150113 NKL-T3	150154 NKL-T3I

●仕切板適合品番:NKL-11、22、33 (最大枚数:ヨコ仕切2枚、タテ仕切2枚取付可能)

●引出し内寸法

●NKL-S10、S20、S30

※ () 内はNKL-10、20、30を示す。

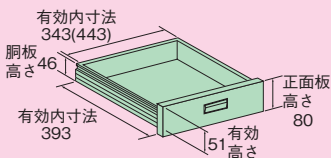

●仕切板の取付けはできません。

●NKL-11、22、33

※ () 内はWKL-1を示す。

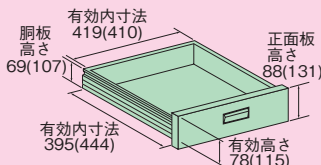

引出し代・均等耐荷重

引出し幅	引出し率
333mm (NKL-S10, S20, S30, 10, 20, 30)	85%
318mm (NKL-11, 22, 33)	81%
418mm (WKL-1)	95%

※キャビネット3段タイプの場合 合計の均等耐荷重は60kgとなります。

- 軽量 SELタイプ
- 軽量 KSタイプ
- 改正RoHS
- 軽量 CKタイプ
- 軽量 KKタイプ
- 中量 CSタイプ
- カブセ天板仕様
- 中量 KTタイプ
- 大型
- 高さ調整 TK□タイプ
- 高さ調整 TCKタイプ
- 高さ調整 一人用タイプ
- 昇降・傾斜・移動
- 重量 KWタイプ
- ペダル昇降・ハンドル昇降
- オプション
- 六角形・一人用
- セルワーク
- ラインシステム
- ニューマークII
- 折りたたみ式
- 専用
- 回転台
- 足踏台・チェア
- 別作

新商品

作業台用 オプション



完成品 粉体塗装 G グリーン購入法適合商品 カギ付

NKLキャビネット

- P119~176・179~205・211~228・235~246・253~260の奥行450mm以外の作業台上で及びP287~289の一人用作業台に取付可能です。
- TKK4タイプにはNKL-S30タイプ、30タイプ、22タイプ、33タイプ、ML-3Aは取付不可です。
- TKT5タイプにはNKL-S30タイプ、30タイプ、33タイプ、ML-3Aは取付不可です。
- 2段・3段引出しタイプは1つの錠前で全ての引出しがロックできます。
- NKL-Sタイプは間口1200・1500mmに2個、間口1800mmに3個まで、NKLタイプは間口1500・1800mmに2個まで取付可能です。

※カラー ● : サカエグリーン (粉体塗装)
● : サカエホワイトアイボリー (粉体塗装)
○ : パールホワイト (抗菌粉体塗装)



NKL-S10I (NKL-10Wに除く) 選賃別途



NKL-S20



NKL-S30W

- 軽量 SELタイプ
- 軽量 KSタイプ
- 改正RoHS
- 軽量 CKタイプ
- 軽量 KKタイプ
- 中量 CSタイプ
- カブセ天板仕様
- 中量 KTタイプ
- 大型
- 高さ調整 TKタイプ
- 高さ調整 TCKタイプ
- 高さ調整一人用タイプ
- 昇降・傾斜・移動
- 重量 KWタイプ
- ベタル昇降・ハンドル昇降
- オプション
- 六角形・一人用
- セルワーク
- ラインシステム
- ニューマークII
- 折りたたみ式
- 専用
- 回転台
- 足踏台・チェアー
- 別作

カラー	品番
●	000000 NKL-S10□
●	000000 NKL-S10I□
○	000000 NKL-S10W□

●引出し内寸法: W343×D393×H51mm ●仕切不可
●質量: 5kg ●キャビネット取付金具2本付

カラー	品番
●	000000 NKL-S20□
●	000000 NKL-S20I□
○	000000 NKL-S20W□

●引出し内寸法: W343×D393×H51mm ●仕切不可
●質量: 10kg ●キャビネット取付金具2本付

カラー	品番
●	000000 NKL-S30□
●	000000 NKL-S30I□
○	000000 NKL-S30W□

●引出し内寸法: W343×D393×H51mm ●仕切不可
●質量: 13kg ●キャビネット取付金具2本付



NKL-10



NKL-20I



NKL-30

カラー	品番
●	000000 NKL-10□
●	000000 NKL-10I□

●引出し内寸法: W443×D393×H51mm ●仕切不可
●質量: 6kg ●キャビネット取付金具2本付

カラー	品番
●	000000 NKL-20□
●	000000 NKL-20I□

●引出し内寸法: W443×D393×H51mm ●仕切不可
●質量: 11kg ●キャビネット取付金具2本付

カラー	品番
●	000000 NKL-30□
●	000000 NKL-30I□

●引出し内寸法: W443×D393×H51mm ●仕切不可
●質量: 15kg ●キャビネット取付金具2本付



NKL-11



NKL-22I



NKL-33

カラー	品番
●	000000 NKL-11□
●	000000 NKL-11I□

●引出し内寸法: W419×D394×H78mm ●仕切板: 別途販売
●質量: 9kg ●キャビネット取付金具2本付

カラー	品番
●	000000 NKL-22□
●	000000 NKL-22I□

●引出し内寸法: W419×D394×H78mm ●仕切板: 別途販売
●質量: 14kg ●キャビネット取付金具2本付

カラー	品番
●	000000 NKL-33□
●	000000 NKL-33I□

●引出し内寸法: W419×D394×H78mm ●仕切板: 別途販売
●質量: 18kg ●キャビネット取付金具2本付

MLキャビネット

- 1つの錠前で全ての引出しがロックできます。
- 間口1800mmの作業台に3個取付可能です。

※カラー ● : サカエホワイトアイボリー (粉体塗装)



カラー	品番
●	000000 ML-2A□

●引出し内寸法: W243×D388×H50mm ●仕切不可
●質量: 8kg ●キャビネット取付金具2本付

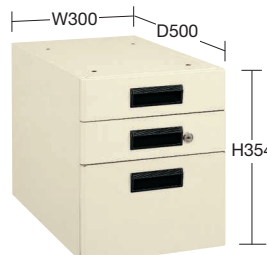

カラー	品番
●	000000 ML-3A□

●引出し内寸法: W243×D388×H50mm (深引出しはH155mm)
●仕切不可 ●質量: 12.5kg ●キャビネット取付金具2本付

WKLキャビネット

※カラー ● : サカエグリーン (粉体塗装)
● : サカエホワイトアイボリー (粉体塗装)



WKL-1

カラー	品番
●	000000 WKL-1□
●	000000 WKL-1I□

●引出し内寸法: W410×D444×H115mm ●仕切不可
●質量: 11kg ●キャビネット取付金具2本付

●D600タイプには取付できません。
※(CB・KT・KV・KB・KWB・KW)の奥行750・800mmタイプへの取付けは別途(別作)キャビネット取付金具が必要です。

●品番末尾の□にて作業台奥行寸法をご指定下さい。作業台奥行寸法 □A: 600mm用、□B: 750 (800) mm用、□C: 900mm用 ※□D: 750mm用、□E: 900mm用