

クルクル回転盤・スチール製・ゴムマット付

01 作業台

G クリーン購入法 適合商品 **完成品**

超薄型13mm!! 軽量で扱いやすく作業に最適です。

特長

- 部品、製品等の組み立て作業に最適。
- 360度、どの方向からも自由に作業ができる為、作業効率があがりアップ。
- 超薄型13mmで軽量の為扱いやすく、ゴムのマットが貼られていますので、製品を傷つける心配がありません。
- 厚み：KU : 13mm  
KS, KH : 16mm

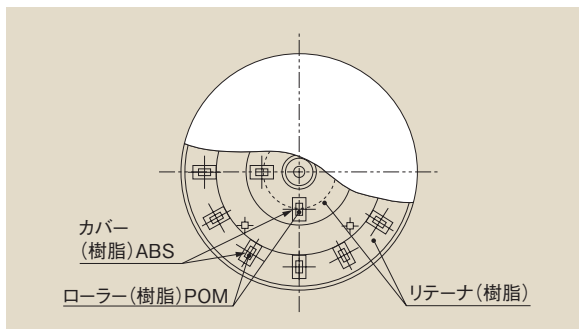

クルクル回転盤〈スチール製〉専用オプションベース

クルクル回転盤使用時、床面(設置面)を傷めず、クルクル回転盤自体の保護にもなります。ストッパー付のクルクル回転盤(KS・KHタイプ)のみ取付け可能です。またクルクル回転盤〈スチール製〉天板付のKSタイプにも取付けられます。

●専用オプションベース

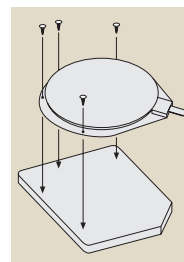
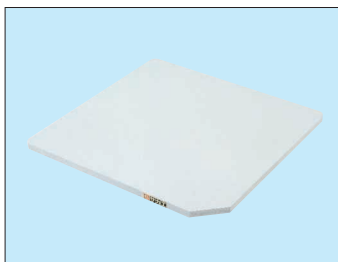

●KH-510Iに取付け例



運賃別途

※本体と同時に注文の場合、運賃はかかりません。

(単位：mm)

適用タイプ	外径寸法	品番	質量
(KS・KH) 310	W372×D372×H9	536054 <b>KSH-400GB</b>	1kg
(KS・KH) 410	W472×D472×H9	536055 <b>KSH-500GB</b>	2kg
(KS・KH) 510	W572×D572×H9	536056 <b>KSH-600GB</b>	4kg

●厚み：9mm ●ポリエステル樹脂合板張り ●タッピングビス付

軽量 SELタイプ

軽量 KSタイプ

改正RoHS

軽量 CKタイプ

軽量 KKタイプ

中量 CSタイプ

カブセ天板仕様

中量 KTタイプ

大型

高さ調整 TKタイプ

高さ調整 TCKタイプ

高さ調整 一人用タイプ

昇降・傾斜・移動

重量 KWタイプ

ペダル昇降・ハンドル昇降

オプション

六角形・一人用

セルワーク

ラインシステム

ニューマークII

折りたたみ式

専用

回転台

足踏台・チェアー

別作

均等耐荷重 100kg 300φタイプ



運賃別途 (単位：mm)

外形寸法	品番	質量
300φ	036101 <b>KU-300</b>	3kg

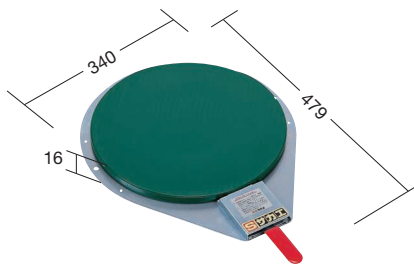

(単位：mm)

ハンドストッパー付

外形寸法	品番	質量
340×479	036104 <b>KS-310</b>	4kg

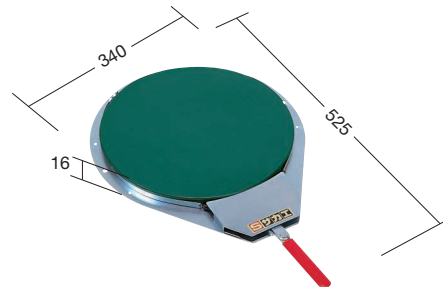

(単位：mm)

バンド式ハンドストッパー付

外形寸法	品番	質量
340×525	036110 <b>KH-310</b>	4kg

均等耐荷重 200kg 400φタイプ

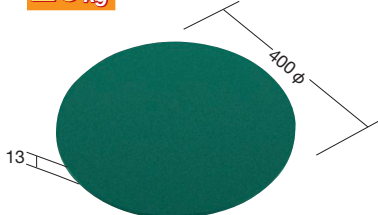

運賃別途 (単位：mm)

外形寸法	品番	質量
400φ	036102 <b>KU-400</b>	4kg

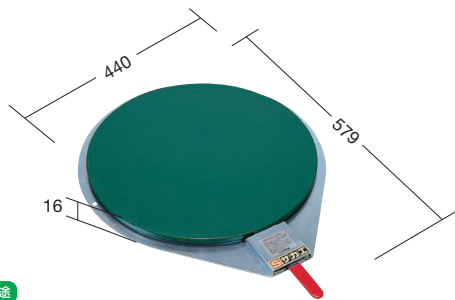

(単位：mm)

ハンドストッパー付

外形寸法	品番	質量
440×579	036105 <b>KS-410</b>	6kg

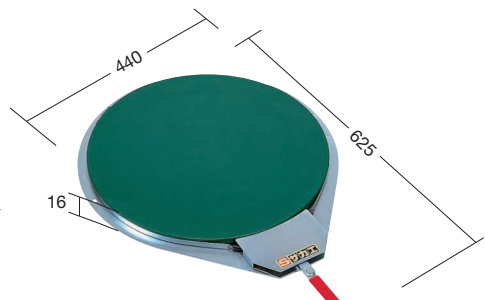

(単位：mm)

バンド式ハンドストッパー付

外形寸法	品番	質量
440×625	036111 <b>KH-410</b>	6kg

均等耐荷重 300kg 500φタイプ



(単位：mm)

外形寸法	品番	質量
500φ	036103 <b>KU-500</b>	5kg

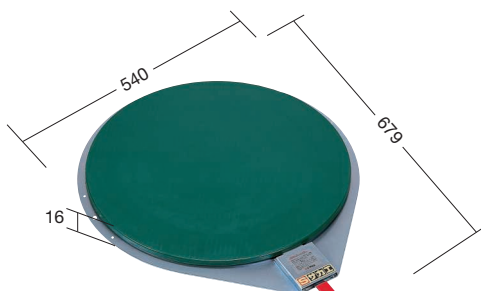

(単位：mm)

ハンドストッパー付

外形寸法	品番	質量
540×679	036106 <b>KS-510</b>	9kg

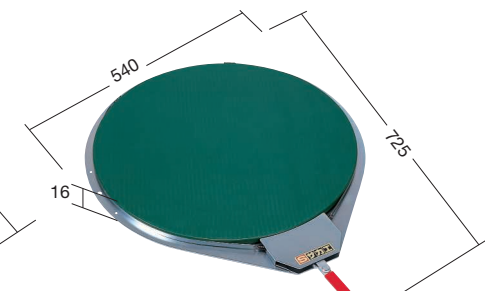

(単位：mm)

バンド式ハンドストッパー付

外形寸法	品番	質量
540×725	036112 <b>KH-510</b>	9kg