

組立式

グリーン購入法
適合商品

美観に優れ、高さ調整可能な作業台です。

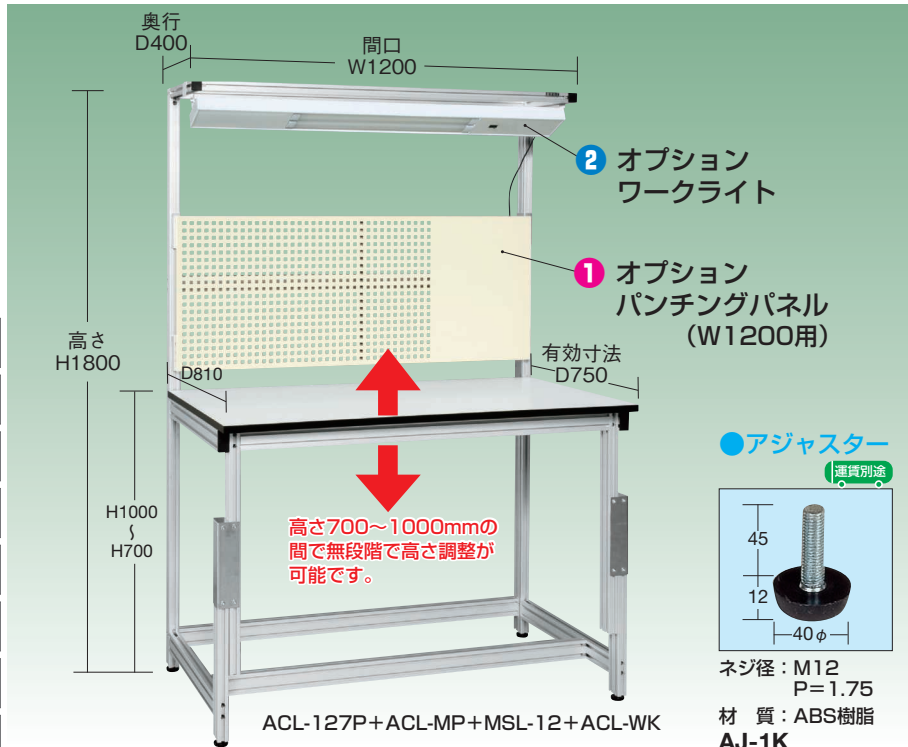

- 軽量 SELタイプ
- 軽量 KSタイプ
- 改正RoHS
- 軽量 CKタイプ
- 軽量 KKタイプ
- 中量 CSタイプ
- カブセ天板仕様
- 中量 KTタイプ
- 大型
- 高さ調整 TKタイプ
- 高さ調整 TCKタイプ
- 高さ調整一人用タイプ
- 昇降・傾斜・移動
- 重量 KWタイプ
- ベダル昇降・ハンドル昇降
- オプション
- 六角形・一人用

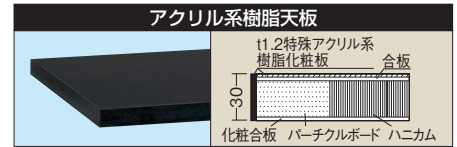
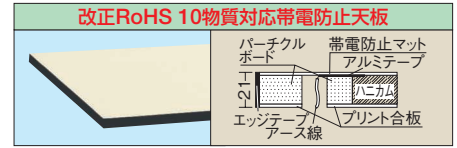
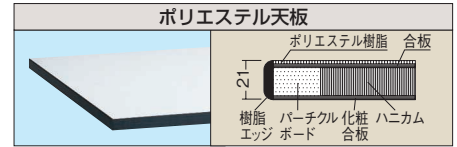

アジャスター

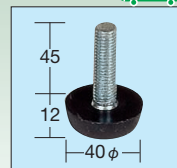

ネジ径：M12
P=1.75
材質：ABS樹脂
AJ-1K

高さ700~1000mmの間で無段階で高さ調整が可能です。

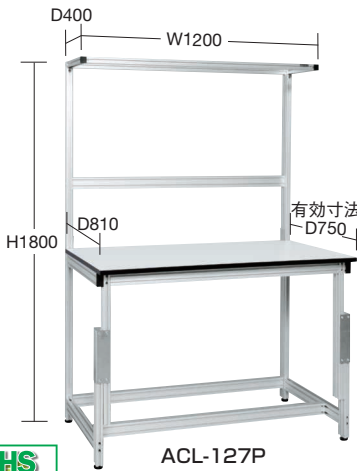

ACL-127P

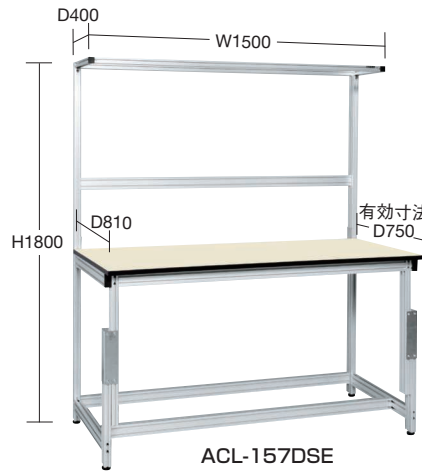

ACL-157DSE



ACL-127AC

改正RoHS
10物質対応

セルワーク	間口×奥行×高さ	品番	天板種類	質量
ラインシステム	1200×810×1800mm	033531 ACL-127P	ポリエステル天板	40kg
		033532 ACL-127DSE	改正RoHS 10物質対応帯電防止天板	42kg
		033533 ACL-127AC	アクリル系樹脂天板	44kg
ニューマークII	1500×810×1800mm	033534 ACL-157P	ポリエステル天板	46kg
		033535 ACL-157DSE	改正RoHS 10物質対応帯電防止天板	48kg
		033536 ACL-157AC	アクリル系樹脂天板	50kg

専用 ① オプションパンチングパネル (W1200用)

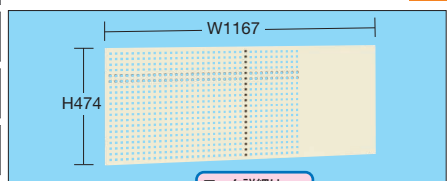

フック詳細は
713~716
ページをご覧ください

(単位：mm)

間口×奥行×高さ	品番	質量
1167×12×474	540321 ACL-MP	4.8kg

●質量：4.8kg ●均等耐荷重：30kg

② オプションワークライト (LEDライト)



●別途ワークライト取付金具が必要です。(単位：mm)

間口×奥行×高さ	品番	質量
1154×125×42	042622 MSL-12	2.6kg
1454×125×42	042623 MSL-15	3.0kg

●コード長さ3.0m ●電源電圧：100V ●消費電力：18W

③ オプションワークライト取付金具

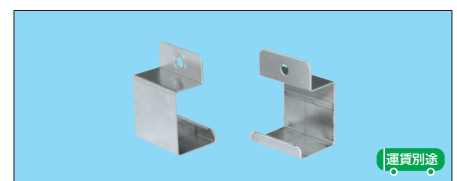

●2個1セット ●取付ビス付

品番	質量
540322 ACL-WK	2.6kg

パンチングパネルフック・ルーバーパネルフック

運賃別途

特許取得商品

特許登録番号 第5245055号

「懸吊具」

パンチングパネル用 22.5ピッチ
ルーバーパネル用 45ピッチ

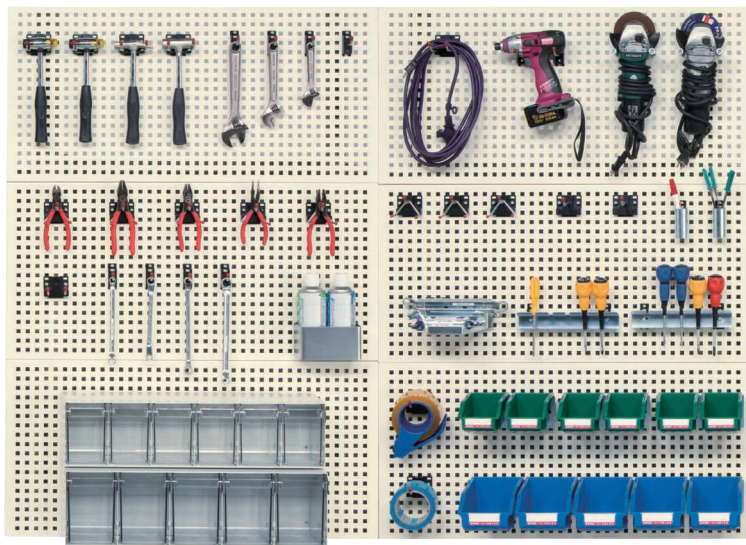

取付け方も簡単

●樹脂ベースは(縦・横)どちらの方向にも取付可能

●パンチングパネルへの取付け

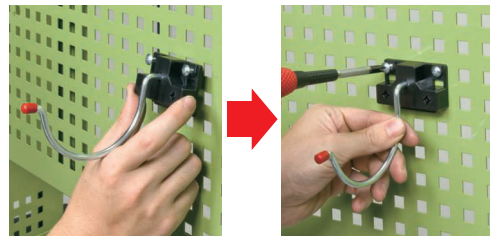

①パンチングパネルに引っ掛けて
②付属のビス(抜け止め)をしめるだけ

●ルーバーパネルへの取付け

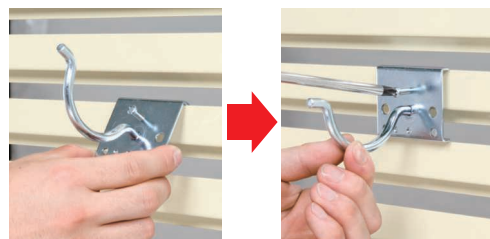

①ルーバーパネルに引っ掛けて
②付属のビス(抜け止め)をしめるだけ

- ラックシステム
- パンチングパネルハンガーシステム
- パンチング・パネルハンガー
- ワゴンシステム Pタイプ
- パネルラック2
- パネルフック
- メッシュワゴン
- パネルハンガー
- パーツハンガー
- ミニハンガー
- パーツカー
- パーツベット
- パーツボックス
- セイフティーフェンス
- パーティション
- 遮光スクリーン

特長

●パンチングパネルやルーバーパネルの用途に適したフックが豊富に揃っています。取付けも簡単で、用途に合わせてお選びいただけます。

●フックの種類

品番部分の色が

- 共用** ... パンチングパネル、ルーバーパネル、FPパネルの3種類のパネルに取付けできます。
- パンチング用** ... パンチングパネルに取付けできます。
- ルーバー用** ... ルーバーパネルに取付けできます。

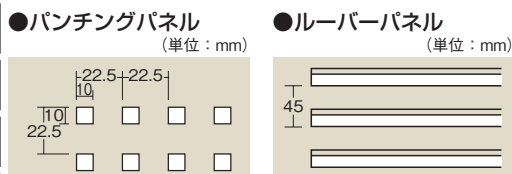

●パーツボックスフック

●パンチングパネル用

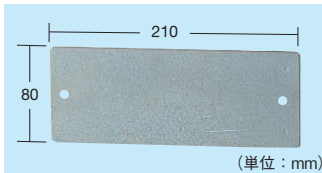

適合パネル ○品番
共用 045698 SFN-27

●許容荷重: 5kg

●ボックスフック(TL-PBF、SFN-27)使用例
※パネルハンガーはパーツボックス直付けの為必要ありません。
※パーツボックス(Z-2N・Z-2NF)タイプはルーバーパネルへは取付けできません。

パーツボックスは
725~728
ページをご覧ください



●フックセット(樹脂ベース・パンチングパネル用)

設備導入時に便利なフックセットもご用意しています。

○品番	パネルフック									
	SFN-11P	SFN-21P	SFN-12P	SFN-15	SFN-24	SFN-22	SFN-22B	SFN-23	SFN-13P	SFN-26
045634 SFN-ASET	3	2	2	4	2	3	3	3	1	1
045635 SFN-BSET	3	3	4	5	2	3	3	3	1	1
045636 SFN-CSET	5	5	5	5	3	5	5	5	1	1

フック(樹脂ベース)

特長

●軽荷重用のスタンダードタイプです。フック先端にキャップを付け、安全に配慮。価格もリーズナブルです。

●フック(1本掛け)

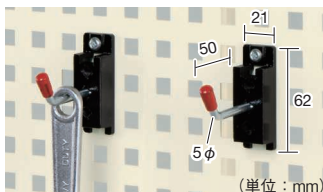

適合パネル ○品番
パンチング用 045661 SFN-11P
ルーバー用 045681 SFN-11L

●許容荷重: 2kg ●抜け止めビス1本付

●フック(2本掛け)

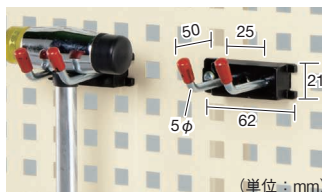

適合パネル ○品番
パンチング用 045663 SFN-12P

●許容荷重: 2kg ●抜け止めビス1本付

●フック(2本掛け・大)

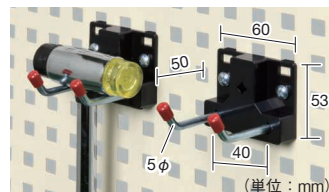

適合パネル ○品番
共用 045694 SFN-22

●許容荷重: 2kg ●抜け止めビス2本付

パンチングパネルフック・ルーバーパネルフック

運賃別途

特許取得商品



●ロングフック (1本掛け)

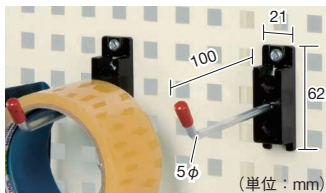

適合パネル ○品番
パンチング用 045662 SFN-21P
ルーバー用 045682 SFN-21L
●許容荷重: 2kg ●抜け止めビス1本付

●ロングフック (1本掛け・大)

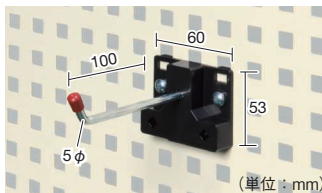

適合パネル ○品番
共用 045691 SFN-21B
●許容荷重: 2kg ●抜け止めビス2本付

●ロングフック (2本掛け)

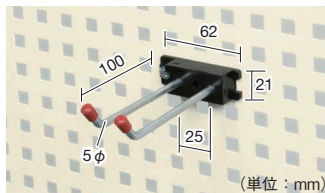

適合パネル ○品番
パンチング用 045705 SFN-22P
●許容荷重: 2kg ●抜け止めビス1本付

●ロングフック (2本掛け・大)

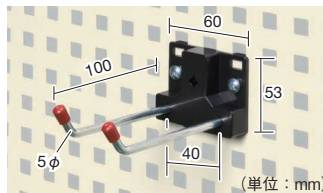

適合パネル ○品番
共用 045695 SFN-22B
●許容荷重: 2kg ●抜け止めビス2本付

●傾斜フック (1本掛け)

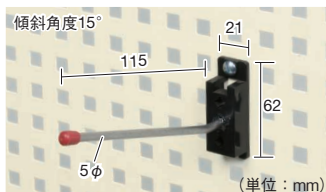

適合パネル ○品番
パンチング用 045699 SFN-28P
●許容荷重: 2kg ●抜け止めビス1本付

●傾斜フック (2本掛け)

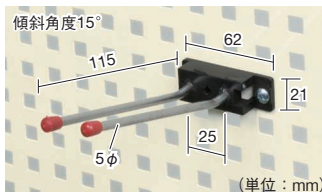

適合パネル ○品番
パンチング用 045700 SFN-29P
●許容荷重: 2kg ●抜け止めビス1本付

●傾斜フック (2本掛け・大)

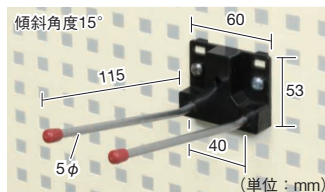

適合パネル ○品番
共用 045701 SFN-29B
●許容荷重: 2kg ●抜け止めビス2本付

●アールフック (1本掛け)

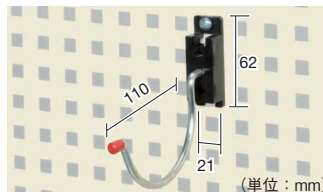

適合パネル ○品番
パンチング用 045702 SFN-24P
●許容荷重: 2kg ●抜け止めビス1本付

●アールフック (1本掛け・大)

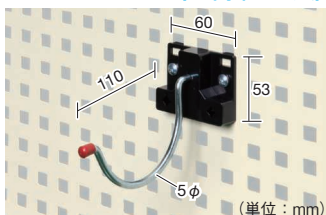

適合パネル ○品番
共用 045693 SFN-24
●許容荷重: 2kg ●抜け止めビス2本付

●アールフック (2本掛け)

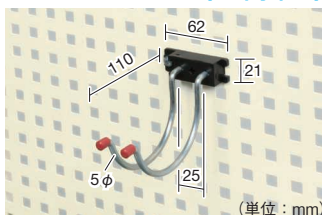

適合パネル ○品番
パンチング用 045703 SFN-25P
●許容荷重: 2kg ●抜け止めビス1本付

●アールフック (2本掛け・大)

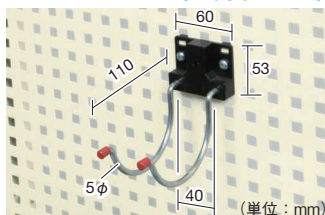

適合パネル ○品番
共用 045704 SFN-25B
●許容荷重: 2kg ●抜け止めビス2本付

●ペンチフック

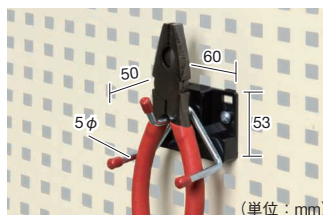

適合パネル ○品番
共用 045692 SFN-15
●許容荷重: 2kg ●抜け止めビス2本付

●クランクフック

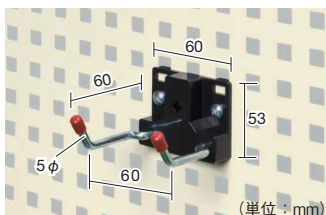

適合パネル ○品番
共用 045696 SFN-23
●許容荷重: 2kg ●抜け止めビス2本付

●ドライバーフック (5本掛け)

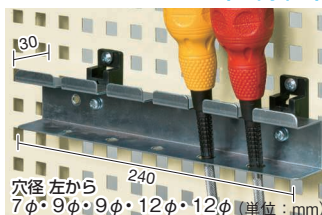

適合パネル ○品番
パンチング用 045664 SFN-13P
●許容荷重: 4kg ●抜け止めビス2本付

●ペンフック

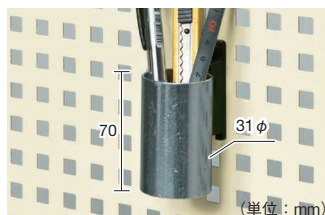

適合パネル ○品番
パンチング用 045665 SFN-14P
ルーバー用 045684 SFN-14L
●許容荷重: 2kg ●抜け止めビス1本付

●スパナフック (8本掛け)

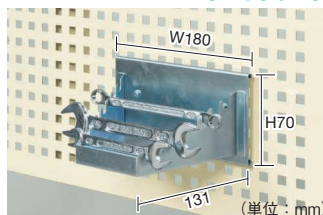

適合パネル ○品番
共用 045697 SFN-26
●許容荷重: 4kg ●抜け止めビス2本付
●取付部分は樹脂ベースになります。

●タブレットフック

NEW

特長

- 様々なサイズのタブレットを縦・横 22.5mmピッチで変更し設置可能。
- 充電ケーブルのスペースを確保している為、電源に接続したままでも使用が可能。その為、製造・組立ラインでも活躍。
- ゴム付きなのでタブレット本体を保護します。

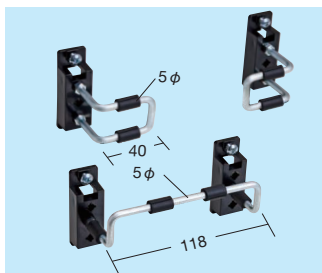

適合パネル ○品番
パンチング用 045706 SFN-33P
●許容荷重: 5kg ●3個1セット
●抜け止めビス4本付
●タブレット厚さ24mmまで収納可能



- ラックシステム
- パンチングウォールシステム
- パンチング・パネルハンガー
- ワゴンシステム Pタイプ
- パネルラック2
- パネルフック
- メッシュワゴン
- パネルハンガー
- パーツハンガー
- ミニハンガー
- パーツカー
- パーツベット
- パーツボックス
- セーフティーフェンス
- パーティション
- 遮光スクリーン

新商品

パンチングパネルフック・ルーバーパネルフック



特許取得商品

運賃別途

パネルハンガー・パーティション

- ラックシステム
- パンチングウォールシステム
- パンチング・パネルハンガー
- ワゴンシステム Pタイプ
- パネルラック2
- パネルフック
- メッシュワゴン
- パネルハンガー
- パーツハンガー
- ミニハンガー
- パーツカー
- パーツベット
- パーツボックス
- セイフティーフェンス
- パーティション
- 遮光スクリーン

フック (アイボリー塗装) ●粉体塗装●

●粉体塗装を採用したアイボリー色を追加しました。

●ドライバーフック (樹脂ベース・5本掛け)

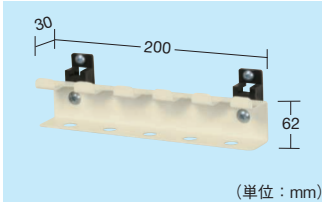

適合パネル ○ 品番
パンチング用 045731 SFN-13PI

●許容荷重: 5kg ●抜け止めビス2本付

●パーツボックスフック (樹脂ベース)

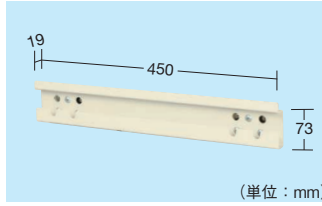

適合パネル ○ 品番
共用 045733 SFN-27WI

●許容荷重: 5kg ●抜け止めビス4本付

●スパナフック (樹脂ベース・8本掛け)

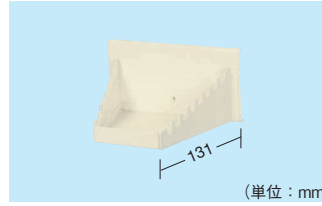

適合パネル ○ 品番
共用 045734 SFN-26I

●許容荷重: 4kg ●抜け止めビス2本付

●棚フック (樹脂ベース・小)

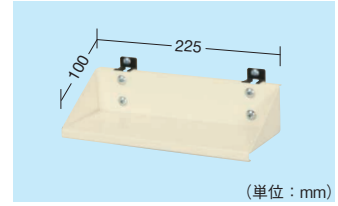

適合パネル ○ 品番
パンチング用 045735 SFN-31I

●許容荷重: 3kg ●抜け止めビス2本付

●棚フック (樹脂ベース・大)

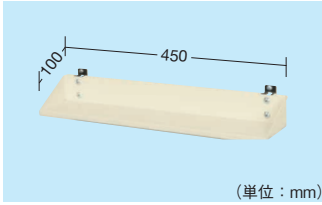

適合パネル ○ 品番
パンチング用 045736 SFN-32I

●許容荷重: 3kg ●抜け止めビス2本付

●四角ペンフック (スチール製・小)

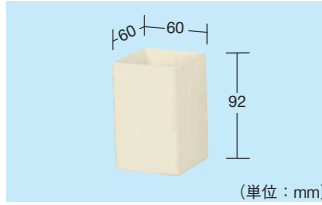

適合パネル ○ 品番
共用 045737 TL-60PF

●許容荷重: 3kg ●抜け止めビス2本付

●四角ペンフック (スチール製・大)

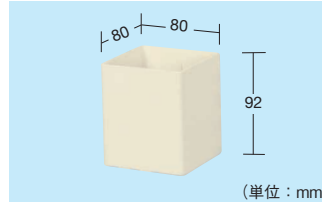

適合パネル ○ 品番
共用 045738 TL-80PF

●許容荷重: 3kg ●抜け止めビス2本付

●スプレー缶フック (スチール製)

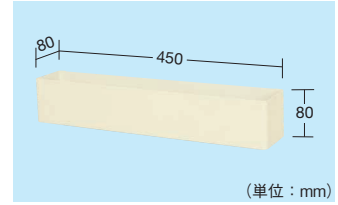

適合パネル ○ 品番
パンチング用 045739 TL-SPFI

●許容荷重: 5kg ●抜け止めビス2本付

●ファイル収納フック (スチール製)

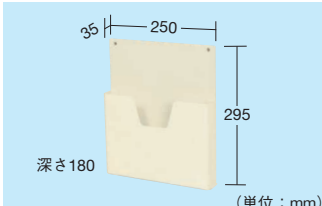

適合パネル ○ 品番
パンチング用 045722 TL-BC

●許容荷重: 5kg ●抜け止めビス1本付

オール樹脂フック

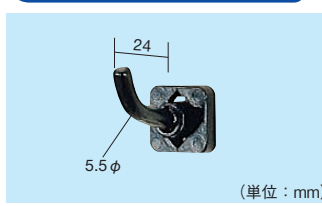

適合パネル ○ 品番
パンチング用 255081 CKF-01

●許容荷重: 1kg

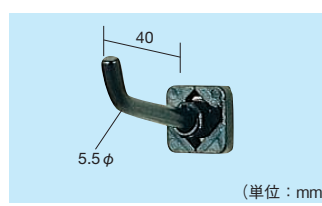

適合パネル ○ 品番
パンチング用 255082 CKF-02

●許容荷重: 1kg

作業台天板取付用フック

●サンダーフック

作業台用フックは
ページ282
をご覧ください

●テープカッターフック ●ドライバーフック

フック (スチールベース・ユニクロメッキ仕様)

特長

●中荷重用フックです。
フック取付部分は溶接されている為
耐久性に優れています。

●フック (1本掛け)

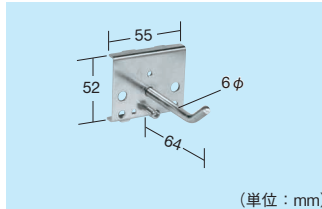

適合パネル ○ 品番
共用 045713 TL-HMFS

●許容荷重: 3kg ●抜け止めビス2本付

●フック (2本掛け)

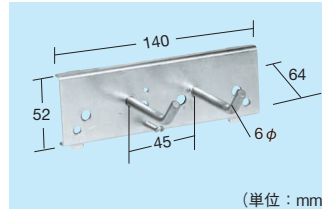

適合パネル ○ 品番
共用 611446 TL-HMF

●許容荷重: 5kg ●抜け止めビス2本付

●ロングフック

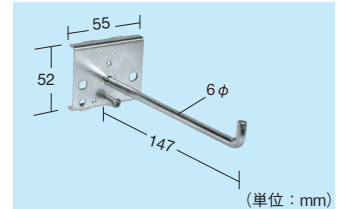

適合パネル ○ 品番
共用 045714 TL-H1L

●許容荷重: 2kg ●抜け止めビス2本付

●傾斜フック

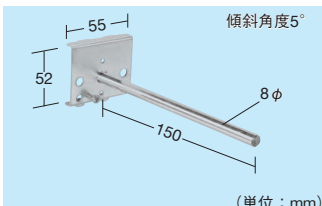

適合パネル ○ 品番
共用 045718 TL-AD1

●許容荷重: 3kg ●抜け止めビス2本付

●大径傾斜フック

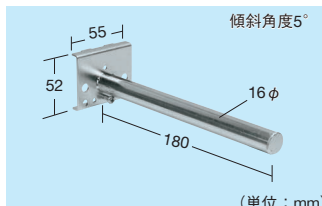

適合パネル ○ 品番
共用 045715 TL-H7

●許容荷重: 3kg ●抜け止めビス2本付

●アールフック (1本掛け)

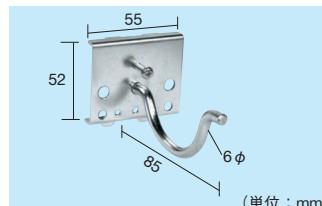

適合パネル ○ 品番
共用 045771 TL-H4

●許容荷重: 2.5kg ●抜け止めビス2本付

●アールフック (2本掛け)

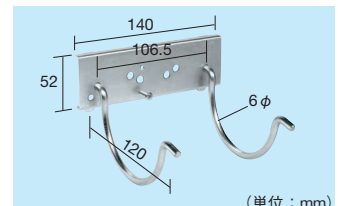

適合パネル ○ 品番
共用 045712 TL-H4W

●許容荷重: 5kg ●抜け止めビス2本付

パンチングパネルフック・ルーバーパネルフック・メッシュワゴン

特許取得商品



06 パネルハンガー・パーティション

●大径アールフック (選貨別途)

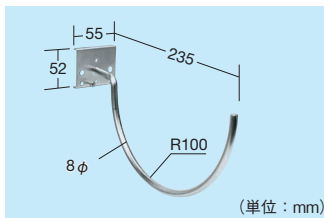

適合パネル 〇品番
共用 045716 TL-AC1
●許容荷重：3kg ●抜け止めビス2本付

●パンチフック (1本掛け) (選貨別途)

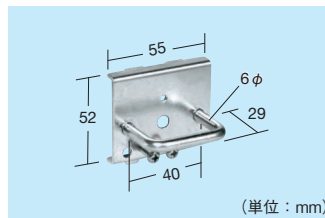

適合パネル 〇品番
共用 611444 TL-PF1
●許容荷重：3kg ●抜け止めビス2本付

●パンチフック (2本掛け) (選貨別途)

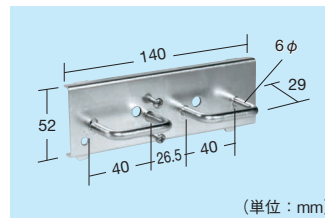

適合パネル 〇品番
共用 611445 TL-PF2
●許容荷重：5kg ●抜け止めビス2本付

●ドライバーフック (3本掛け) (選貨別途)

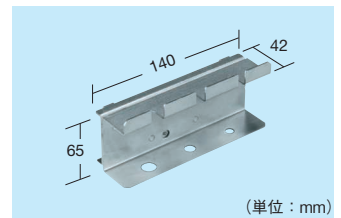

適合パネル 〇品番
共用 611443 TL-DBF
●許容荷重：5kg ●抜け止めビス2本付

●パーツボックスフック (選貨別途)

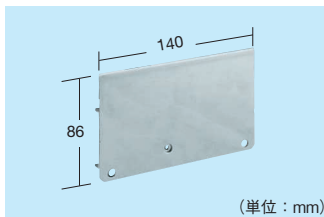

適合パネル 〇品番
共用 611442 TL-PBF
●許容荷重：5kg ●抜け止めビス2本付

●スプレー缶フック (選貨別途)



適合パネル 〇品番
共用 611441 TL-SPF
●許容荷重：5kg ●抜け止めビス2本付

●ベビーサンダーフック (選貨別途)

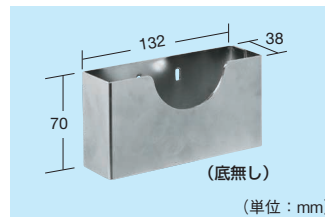

適合パネル 〇品番
共用 045717 TL-AA1
●許容荷重：5kg ●抜け止めビス2本付

●マルチフック (選貨別途)

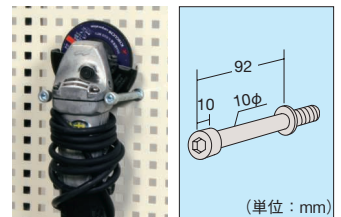

適合パネル 〇品番
パンチング用 045721 TL-AB
●許容荷重：3kg ●固定用ナット付
●六角ナットで固定するタイプになります。
※設置後の後付けはできません。

- ラックシステム
- パンチングウォールシステム
- パンチング・パネルハンガー
- ワゴンシステム Pタイプ
- パネルラック2
- パネルフック
- メッシュワゴン
- パネルハンガー
- パーツハンガー
- ミニハンガー
- パーツカー
- パーツベット
- パーツボックス
- セイフティーフェンス
- パーティション
- 遮光スクリーン

均等耐荷重 400kg

メッシュワゴン

フック1本当たり耐荷重 20kg



間口×奥行×高さ	〇品番	質量
1010×750×1190mm	131115 MS-10DN	50kg

●キャスター：125φゴム車 ストッパー付2個 ●フロアロック別売

オプションフック使用例



●フロアロック G

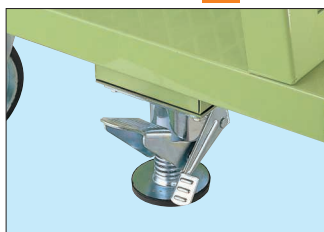

〇品番
131116 MS-10FRN

●フック (選貨別途) G

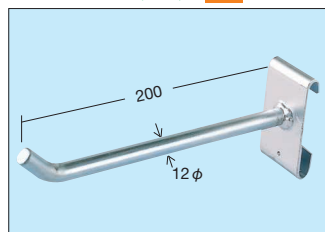

寸法 〇品番
12φ×200 131112 MS-FK
●許容荷重：20kg

●オプション棚板 (選貨別途) G

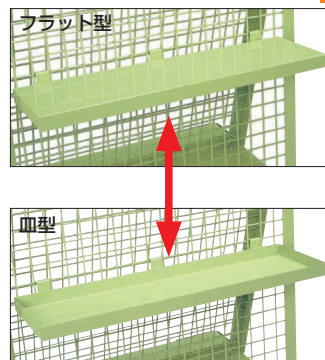

●フラット型でも皿型でもご使用いただけます

寸法 〇品番
876×250×40 525644 MS-HT
●許容荷重：10kg

G = G グリーン購入法適合商品

G = G グリーン購入法対応商品

※規定出荷数未済の場合は別途運賃を申し受けます。(規定出荷数表示商品のみ)
※本体と同時に注文の場合、運賃はかかりません。(運賃別途表示商品のみ)