

ニューマークII 高さ調整タイプ

製品動画

https://youtu.be/UhVNibw15Lg



作業に最適な高さに調整してご利用下さい。

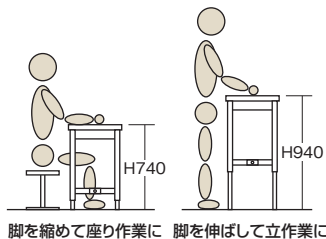

足を縮めて座り作業に 足を伸ばして立作業に

●耐震固定金具 **運賃別途**



●アジャスター軸径M12用



○品番
520098
AJ-FSK

●1セット:固定金具2個、ロックナット2個付。
※アジャスターとアンカーボルト打込芯オネジタイプ(M12×90φ)は付属していません。

●脚部には目盛り付!



※脚部には目盛りが入っているので、調整が簡単に行えます。

任意の高さに調整可能

●脚部伸縮自由

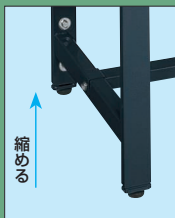

脚部は無段階調整の為、生産商品を選びません。

板ナット採用により固定脚とスライド脚の締めつけ強度は万全です。

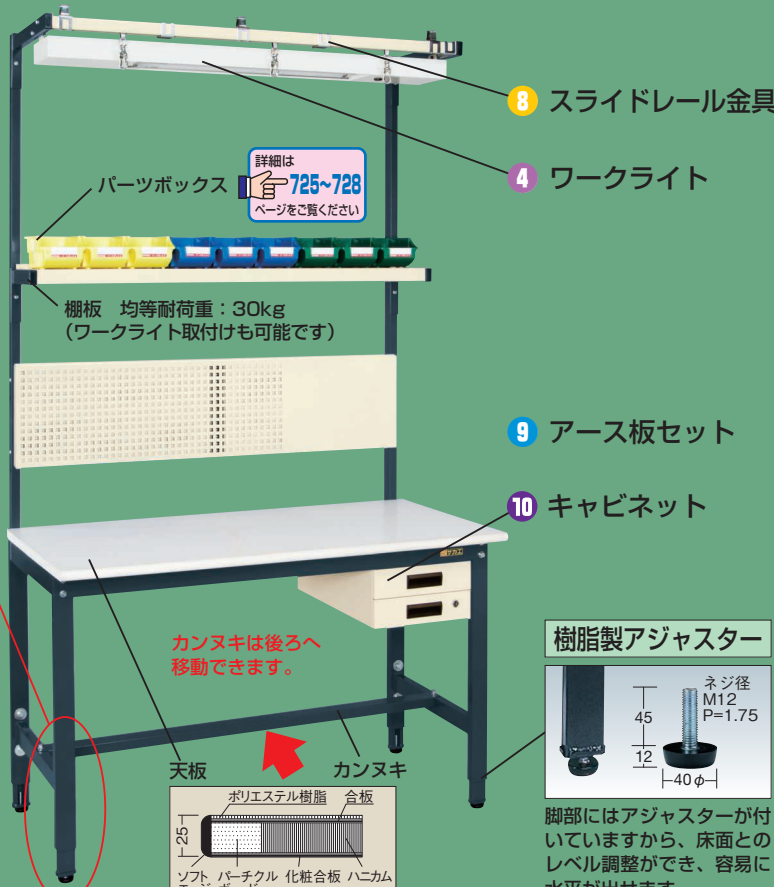

詳細は
725~728
ページをご覧ください

棚板 均等耐荷重: 30kg
(ワークライト取付けも可能です)



樹脂製アジャスター

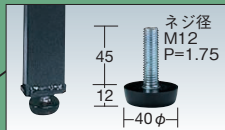

脚部にはアジャスターが付いているため、床面とのレベル調整ができ、容易に水平が出せます。

8 スライドレール金具 **運賃別途**

※スライドレールには各金具3個付



●許容荷重: 4kg

4 ワークライト(LEDライト) **グリーン購入法適合商品**

※Lタイプ・Hタイプに取付可能



MSL-12 (20型相当×2灯)

(単位: mm)

品名	品番
コードガイド金具	043102 MM-C
ストッパー金具	043103 MM-S
吊金具	043101 MM-L

間口×奥行×高さ	品番	質量
854×125×42	042621 MSL-09	2.1kg
1154×125×42	042622 MSL-12	2.6kg
1454×125×42	042623 MSL-15	3.0kg

●コード長さ: 3.0m ●電源電圧: 100V

9 アース板セット **運賃別途**

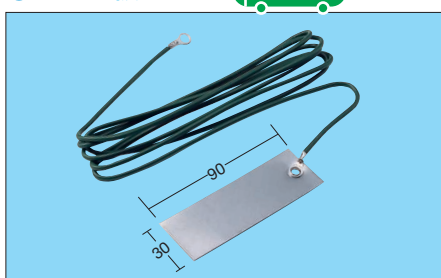

○品番
534416 **DS-E**

●アース板厚さ: 0.5mm (SUS304)
●コード長さ: 2m

10 キャビネット **グリーン購入法適合商品**

※キャビネット吊2本付。

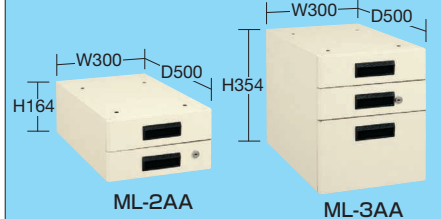

間口×奥行×高さ	品番	質量
300×500×164mm	044603 ML-2AA	8.0kg
300×500×354mm	044606 ML-3AA	12.5kg

引出し代・均等耐荷重

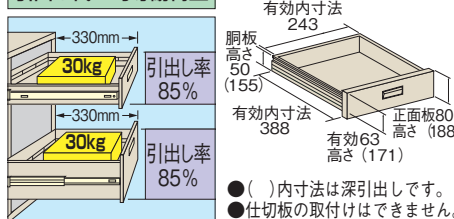

※キャビネット3段タイプの場合、合計の均等耐荷重は60kgとなります。

ニューマークII高さ調整タイプ

200kg

改正RoHS
10物質対応

G グリーン購入法適合商品 粉体塗装 組立式

高さ740~940mm の範囲で任意の高さに調整可能!!
作業に最適な高さに調整してご利用下さい。

01
作業台

Fタイプ (H740~940mm)

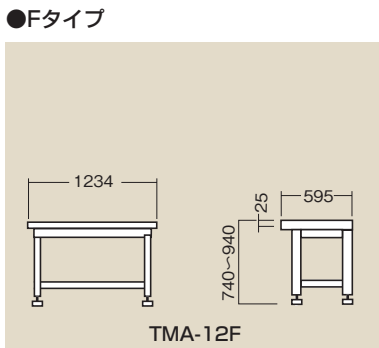

間口×奥行	○品番	質量
934×595mm	040641 TMA-09F	21kg
1234×595mm	040644 TMA-12F	24kg

間口×奥行	○品番	質量
1534×595mm	040647 TMA-15F	27kg

- 軽量 SELタイプ
- 軽量 KSタイプ
- 改正RoHS
- 軽量 CKタイプ
- 軽量 KKタイプ
- 中量 CSタイプ
- カブセ天板仕様
- 中量 KTタイプ

Lタイプ (H1550~1750mm)

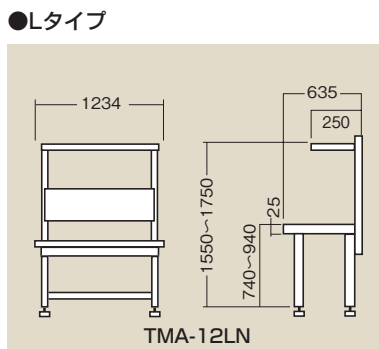

Hタイプ (H2110~2310mm)

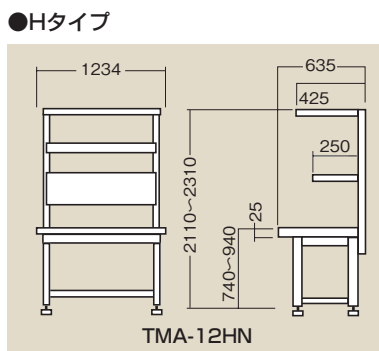

間口×奥行	○品番	質量
934×635mm	040901 TMA-09LN	30kg
1234×635mm	040902 TMA-12LN	36kg
1534×635mm	040903 TMA-15LN	41kg

間口×奥行	○品番	質量
934×635mm	040904 TMA-09HN	35kg
1234×635mm	040905 TMA-12HN	41kg
1534×635mm	040906 TMA-15HN	46kg

●パンチングパネル付 ※パンチングパネルの追加はできません。

●パンチングパネル付・スライドレール付 ※パンチングパネルの追加はできません。

- 大型
- 高さ調整 TKタイプ
- 高さ調整 TCKタイプ
- 高さ調整 一人用タイプ
- 昇降・傾斜・移動
- 重量 KWタイプ
- ペダル昇降・ハンドル昇降
- オプション
- 六角形・一人用
- セルワーク
- ラインシステム
- ニューマークII
- 折りたたみ式
- 専用
- 回転台
- 足踏台・チェア
- 別作



大好評のパーツボックスが進化しました！！ 2種類の積み重ねで収納力に差が出ます。

ネスティング

● 収納スペースが 1/2 に



まとめたい!

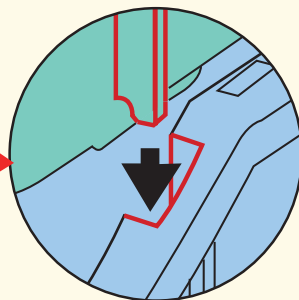

ボックス前側の溝にパーツボックスを重ねればネスティング。ボックスを小さく収納できます。

スタッキング

● 従来品より安定しました



重ねて使いたい!

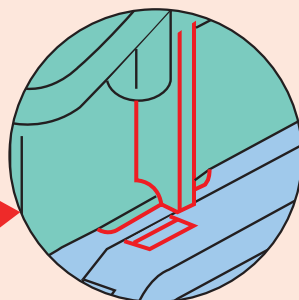

ボックス後側の溝にパーツボックスを重ねればスタッキング。この状態でもボックスから物を取り出すことが可能です。

カラー：B フルー R レッド Y イエロー G グリーン I アイボリー LG ライトグレー TM 透明 TMBL 透明ブルー

● 品番末尾の□にカラーをご指定下さい。

パーツボックスZタイプ (ネスティング・スタッキング仕様)

● ルーバーパネル・FPパネル・パンチングパネル (ボックスフック別途必要) に取付けできます。

● Z-2Nタイプはルーバーパネルへは取付けできません。

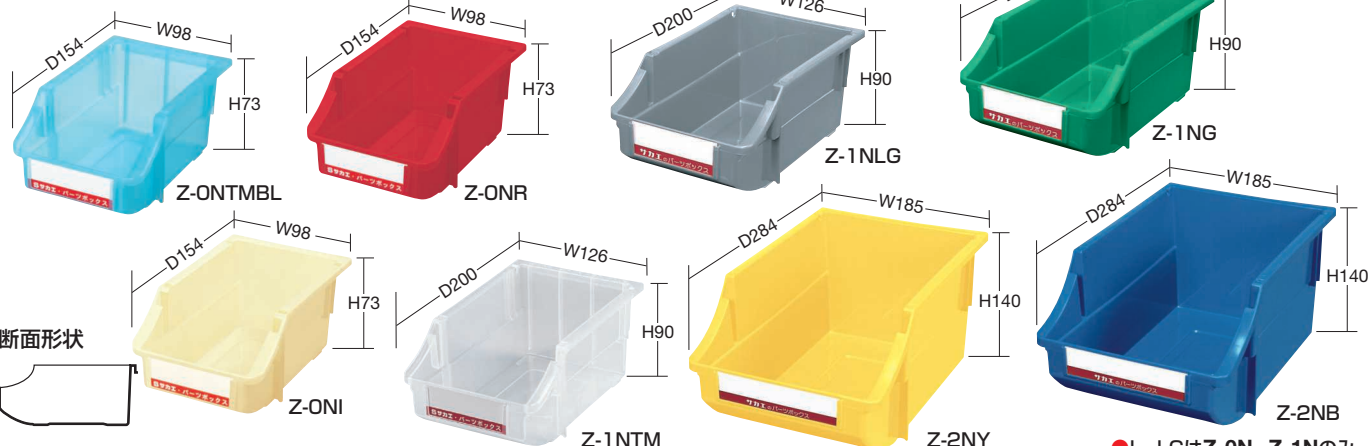

ボックスフックは
713・716
ページをご覧ください

● I・LGはZ-ON、Z-1Nのみ。

容量	外形寸法	有効内寸	品番	許容荷重	カラー	材質	規定出荷数
0.6 ℓ	W 98×D154×H 73mm	W 71×D136×H 68mm	000000 Z-ON□	2kg	B・R・Y・G・	PP	50個
1.4 ℓ	W126×D200×H 90mm	W 98×D181×H 85mm	000000 Z-1N□	4kg	I・LG・		50個
4.8 ℓ	W185×D284×H140mm	W151×D261×H135mm	000000 Z-2N□	7kg	TM・TMBL		32個

- ラックシステム
- ポチポチウォールシステム
- パンチング・パネルハンガー
- ワゴンシステム Pタイプ
- パネルラック2
- パネルフック
- メッシュワゴン
- パネルハンガー
- パーツハンガー
- ミニハンガー
- パーツカー
- パーツベット
- パーツボックス
- セイフティーフェンス
- パーティション
- 遮光スクリーン



パーツボックスZタイプ (フタ付)・フタ

- ルーバーパネル・FPパネル・パンチングパネル (ボックスフック別途必要) に取付けできます。
- Z-2NFタイプはルーバーパネルへは取付けできません。

ボックスフックは
713・716
ページをご覧ください

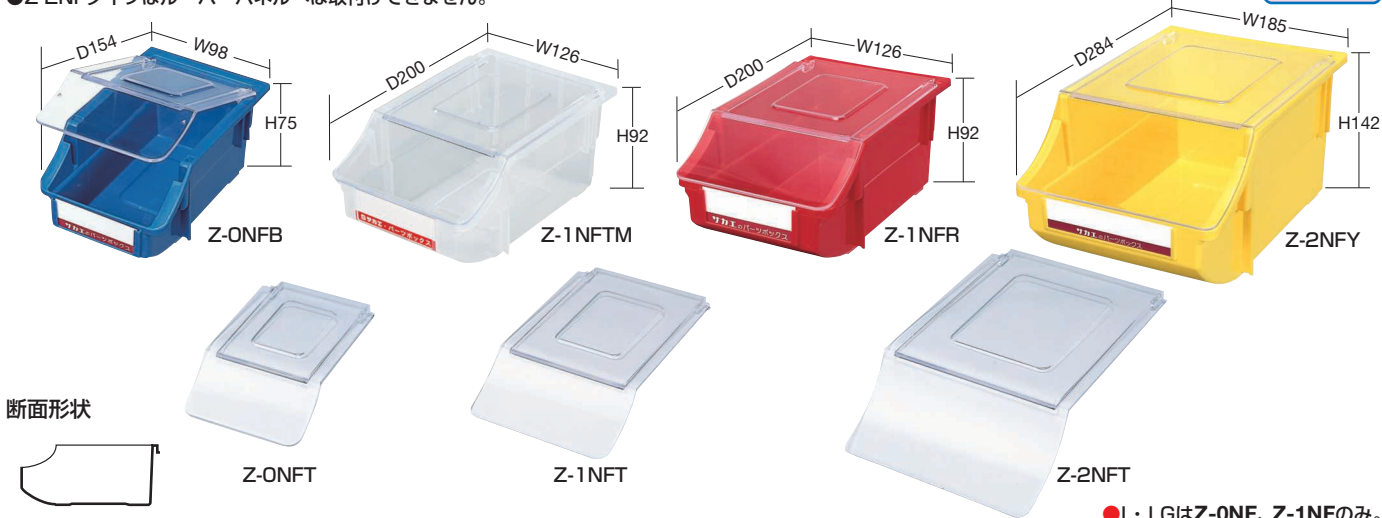

容量	外形寸法	有効内寸	品番	許容荷重	カラー	材質	規定出荷数
0.6 ℓ	W 98×D154×H 75mm	W 71×D136×H 68mm	000000 Z-0NF □	2kg	B・R・Y・G・	PP	30個
1.4 ℓ	W126×D200×H 92mm	W 98×D181×H 85mm	000000 Z-1NF □	4kg	●・LG●・		25個
4.8 ℓ	W185×D284×H142mm	W151×D261×H135mm	000000 Z-2NF □	7kg	TM・TMBL		16個
—	—	—	190009 Z-0NFT	—	TM	PS	50個
—	—	—	190029 Z-1NFT	—			50個
—	—	—	190049 Z-2NFT	—			32個

●LGはZ-0NF、Z-1NFのみ。

- ラックシステム
- パンチングウォールシステム
- パンチング・パネルハンガー
- ワゴンシステム Pタイプ
- パネルラック2
- パネルフック
- メッシュワゴン
- パネルハンガー
- パーツハンガー
- ミニハンガー
- パーツカー
- パーツベット
- パーツボックス
- セーフティーフェンス
- パーティション
- 遮光スクリーン

パーツボックスSAタイプ (スタッキング仕様)

- ルーバーパネル・FPパネル・パンチングパネル (ボックスフック別途必要) に取付けできます。

ボックスフックは
713・716
ページをご覧ください

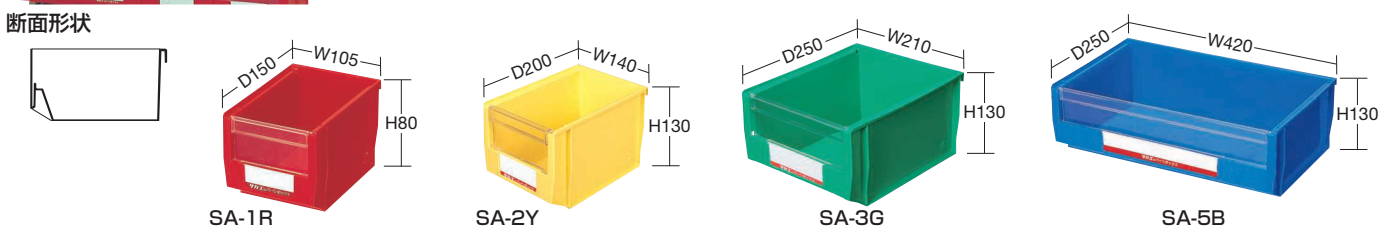

容量	外形寸法	有効内寸	品番	許容荷重	カラー	材質	規定出荷数
0.9 ℓ	W105×D150×H 80mm	W 87×D125×H 77mm	000000 SA-1 □	3kg	B・R・Y・G	PP	24個
2.5 ℓ	W140×D200×H130mm	W112×D175×H125mm	000000 SA-2 □	5kg			12個
4.7 ℓ	W210×D250×H130mm	W177×D223×H125mm	000000 SA-3 □	8kg	B・Y	6個	
9.4 ℓ	W420×D250×H130mm	W387×D223×H125mm	000000 SA-5 □	13kg			

パーツボックスYタイプ (ネスタング仕様)

- ミニハンガー及び単体使用のみになります。

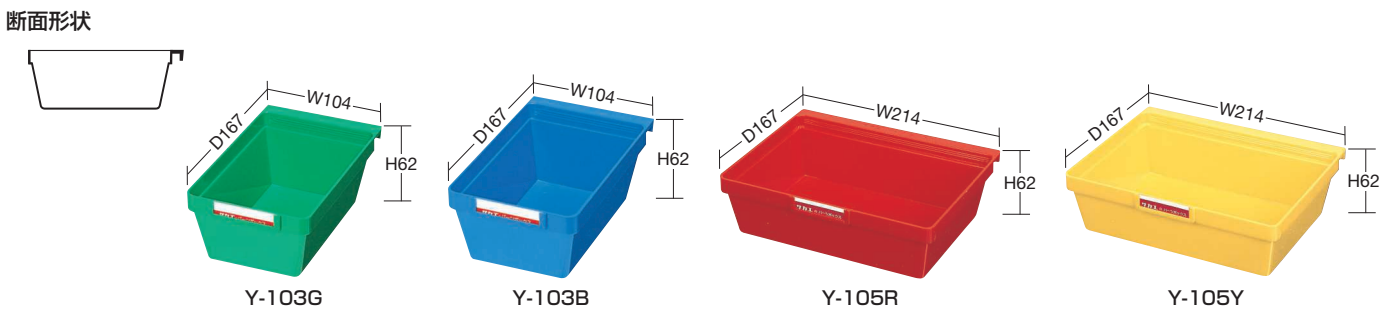

容量	外形寸法	有効内寸	品番	許容荷重	カラー	材質	規定出荷数
0.7 ℓ	W104×D167×H62mm	W 72×D122×H60mm	000000 Y-103 □	3kg	B・R・Y・G	ABS	60個
1.6 ℓ	W214×D167×H62mm	W182×D122×H60mm	000000 Y-105 □	5kg			

※有効内寸は底部を示しています。 ※規定出荷数未済の場合は別途運賃を申し受けます。(規定出荷数表示商品のみ)



大好評のパーツボックスが進化！！ ネスティング可能になり、 収納が便利になりました。

ネスティング

● 収納スペースが 1/2 に

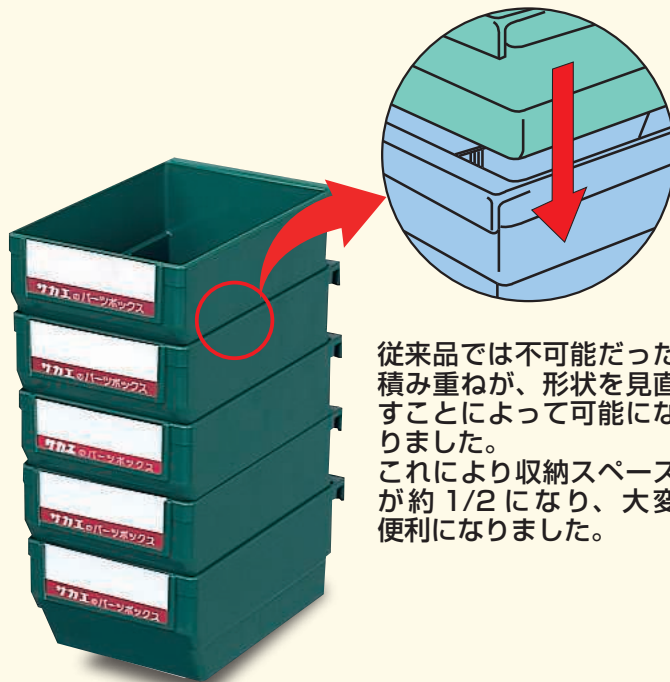

従来品では不可能だった積み重ねが、形状を見直すことによって可能になりました。これにより収納スペースが約 1/2 になり、大変便利になりました。

- ラックシステム
- ポチングウォールシステム
- パンチング・パネルハンガー
- ワゴンシステム Pタイプ
- パネルラック2
- パネルフック
- メッシュワゴン
- パネルハンガー
- パーツハンガー
- ミニハンガー
- パーツカー
- パーツベット

カラー：B ブルー R レッド Y イエロー G グリーン ●品番末尾の□にカラーをご指定下さい。

パーツボックスZタイプ (ネスティング仕様)

断面形状



●ルーバーパネル・FPパネル・パンチングパネル（ボックスフック別途必要）に取付けできます。

●使用例



使用例



ボックスフックは
713・716
ページをご覧ください

●オプション仕切板



Z-100SN

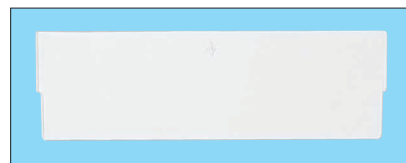

Z-200SN

カラー：透明

適用	品番	規定出荷数
Z-100N用	190084 Z-100SN	100枚
Z-200N用	190094 Z-200SN	60枚

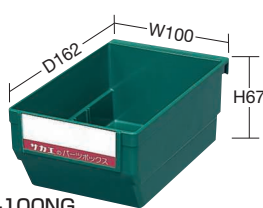

Z-100NG

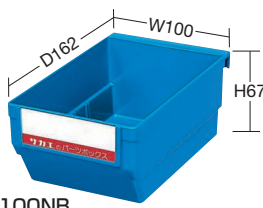

Z-100NB

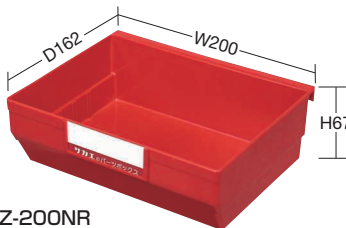

Z-200NR

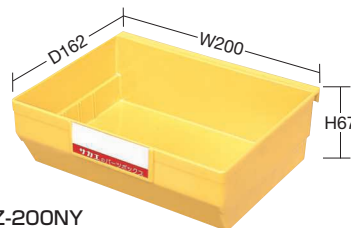

Z-200NY

容量	外形寸法	有効内寸	品番	許容荷重	カラー	材質	規定出荷数
0.8 ℓ	W100×D162×H67mm	W 87×D126×H65mm	000000 Z-100N□	3kg	B・R・Y・G	ABS	50個
1.5 ℓ	W200×D162×H67mm	W187×D126×H65mm	000000 Z-200N□	5kg	B・R・Y・G	ABS	30個

フレシスボックス・パーツボックス



フレシスボックス

カラー：B ブルー TM 透明

断面形状

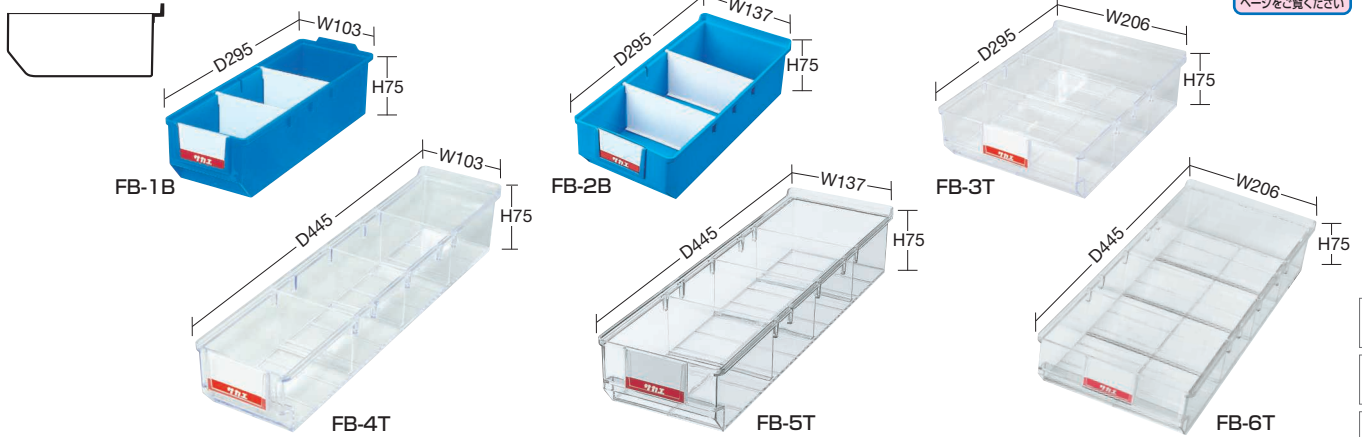

仕切板詳細は
567
ページをご覧ください

容量	外形寸法	有効内寸	品番	許容荷重	仕切板	カラー	材質	規定出荷数
0.9 ℓ	W103×D295×H75mm	W 86×D258×H69mm	640873 FB-1B	5kg	2枚付	B	B=PP TM=PS-GP	24個
0.9 ℓ	W103×D295×H75mm	W 86×D258×H69mm	640883 FB-1T	5kg		TM		24個
1.3 ℓ	W137×D295×H75mm	W117×D258×H69mm	640877 FB-2B	7kg	3枚付	B		18個
1.3 ℓ	W137×D295×H75mm	W117×D258×H69mm	640884 FB-2T	7kg		TM		18個
2.0 ℓ	W206×D295×H75mm	W187×D258×H69mm	640885 FB-3T	10kg	TM	12個		
1.5 ℓ	W103×D445×H75mm	W 86×D408×H69mm	640902 FB-4T	12kg	3枚付	TM		24個
1.9 ℓ	W137×D445×H75mm	W117×D408×H69mm	640907 FB-5T	14kg			18個	
3.4 ℓ	W206×D445×H75mm	W187×D408×H69mm	640912 FB-6T	16kg			12個	

パーツボックス (HKタイプ)

カラー：G グリーン TM 透明

仕切板 1枚付

断面形状

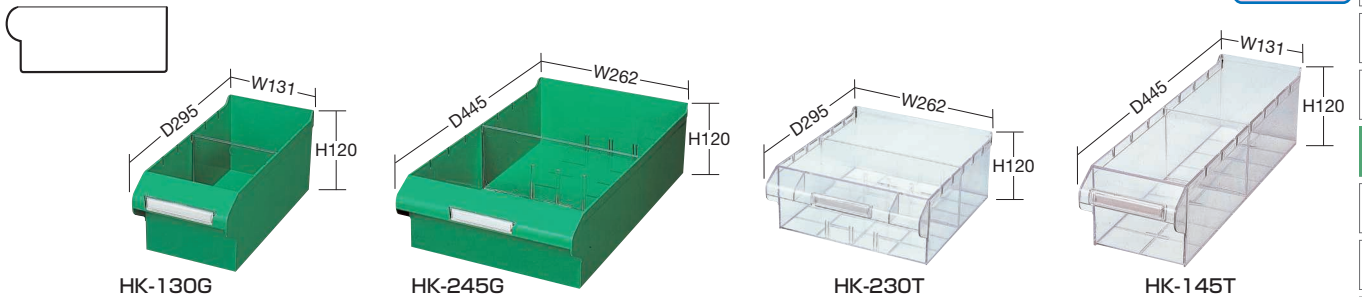

仕切板詳細は
571
ページをご覧ください

容量	外形寸法	有効内寸	品番	許容荷重	仕切板	カラー	材質	規定出荷数
2.5 ℓ	W131×D295×H120mm	W120×D250×H105mm	643245 HK-130G	8kg	1枚付	G	ABS	24個
5.0 ℓ	W262×D295×H120mm	W250×D250×H105mm	643246 HK-230G	17kg				12個
4.0 ℓ	W131×D445×H120mm	W120×D400×H105mm	643247 HK-145G	12kg				24個
8.0 ℓ	W262×D445×H120mm	W250×D400×H105mm	643248 HK-245G	20kg				12個
2.5 ℓ	W131×D295×H120mm	W120×D250×H105mm	643241 HK-130T	8kg	1枚付	TM	PS-GP	24個
5.0 ℓ	W262×D295×H120mm	W250×D250×H105mm	643242 HK-230T	17kg				12個
4.0 ℓ	W131×D445×H120mm	W120×D400×H105mm	643243 HK-145T	12kg				24個
8.0 ℓ	W262×D445×H120mm	W250×D400×H105mm	643244 HK-245T	20kg				12個

パーツボックス (Zタイプ)

カラー：B ブルー G グリーン

仕切板 (別途販売)

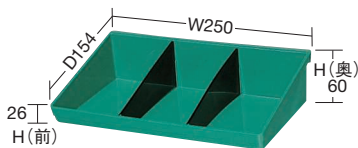

Z-250 (仕切板2枚付)



Z-300

Z-300仕切板詳細は
710
ページをご覧ください

容量	外形寸法	有効内寸	品番	カラー	材質	規定出荷数
0.8 ℓ	W250×D154×H(前)26×H(奥)60mm	W242×D140×H(前)23×H(奥)57mm	190122 Z-250	G	ABS	24個
	W(前)220×W(奥)47×D170×H60mm	W(前)214×W(奥)44×D163×H57mm	190123 Z-300	B		

※有効内寸は底部を示しています。 ※規定出荷数未済の場合は別途運賃を申し受けます。(規定出荷数表示商品のみ)

- ラックシステム
- パンチングウォールシステム
- パンチング・パネルハンガー
- ワゴンシステム Pタイプ
- パネルラック2
- パネルフック
- メッシュワゴン
- パネルハンガー
- パーツハンガー
- ミニハンガー
- パーツカー
- パーツベット
- パーツボックス
- セイフティーフェンス
- パーティション
- 遮光スクリーン