

Joto

 **城東テクノ株式会社**
ユニークな建材で長持ち住まいをさせていただきます。

本社 〒573-1132
大阪府枚方市招提田近3丁目14番地1
TEL.072-868-6611(代) FAX.072-868-6687(代)

本製品に関するお問い合わせは

 **ダイヤル【J】0120-106011**
受付時間(土・日・祝を除く) 9:00~12:00/13:00~16:00

城東テクノホームページ
 
<http://www.joto.com> 

Information
※Joto製品は、PL法に基づく製品保証体制を取っております。※掲載の正値には、消費税は含まれておりません。※仕様・価格は予告なく変更する場合がございますので、予めご了承ください。※写真は印刷のため、実際の色と異なる場合がございます。現物またはサンプルなどにてご確認ください。

ルーフ-PWシリーズ 第③版 1711BQ.D05

PW

プレミアムウッディシリーズ



個性に応える、美しく、強い、木目。

住まいの外壁に木材を用いたアクセントを加えるだけで、

外観が一変し、優しさと温もりがあふれ出す。

美しい木目が映える住まいでの優しい暮らし。

その反面、気になるのが木材の耐久性。

「雨風にさらされて変色したり、朽ちてしまったらどうしよう」

そんな心配を解決するのが、GAISO PWシリーズ。

美しい木目調のデザインを耐久性の高い特殊鋼板にしつらえ、

窓まわりや外壁に思い通りに木目を演出できるプレミアム部材。

外観の優しいアクセントが、暮らしを優しく変えていく。

外装部材を極める
GAISO
CONCEPT

PW

プレミアムウッディシリーズ



〔 PW モールの特徴 〕

リアルな木目



リアルな木目のエンボス加工を施し、木目のテクスチャーを表現することでナチュラルな木質感を再現しています。本物の木と遜色ないリアルな木目で、気品と温かみある外観を演出します。

高い耐久性



素材にはサビに強い、高耐食めっき鋼板「スーパーダイマ®」*を使用。塩ビ被膜による高い意匠性を長期にわたって維持します。

*スーパーダイマ®は、表面に亜鉛を主成分に、約11%のアルミニウム、約3%のマグネシウム、微量のシリコンからなる合金めっきを施し、従来の溶融亜鉛めっき鋼板と比較して優れた耐食性を有する高耐食性めっき鋼板です。スーパーダイマ®は新日鐵住金株式会社の国内登録商標です。

3色展開



3色のカラーバリエーションを持たせた製品展開。お好みのテイストや外観を構成する他の部材にマッチした色味をお選びいただけるので、イメージ通りの住まいを生み出します。

薄くて軽い



薄くて非常に軽いので、住まいの構造部分にも負担をかけません。施工時も運びやすく、お客様にも施工する方にも魅力的な部材です。

〔 PW モール ラインアップ 〕

- 1** 窓モール
- 2** 横モール (受注生産)
- 3** 縦モール (受注生産)
- 4** 土台モール (受注生産)

窓まわりのドレスアップをシステムチックに。



窓まわりに木目調のしつらいを加えることで、住まいの表情がガラッと変わります。優雅な印象も、軽快な印象も。住宅のデザインに合わせて様々な雰囲気づくりをお手伝い。

3つの幅で住宅に重厚感を設える。



180・210・240mm幅の3種類を用意し、繊細なアクセントも大胆なインパクトも思うままに演出が可能。高級感のある佇まいを印象付けると共に、立体的なシルエットをつくり出します。

シャープでモダンな印象の縦ライン。



外観に縦のウッドラインを施すことで、シャープでモダンな印象を生み出します。3種類のカラー展開なので、住まいの全体像に合わせたイメージづくりが手軽に実現できます。

安定感のある基礎周りを演出。



「オシャレは足下から」という言葉があるように、住まいのイメージは土台部分の演出が大きく左右します。細部にまでしっかりとこだわった外観で、高級感を感じるマイホームを生み出します。

専用金具で固定



モールの固定は専用の下地金物にておこないます。複雑な工事は不要なので、壁面にも簡単に施工することができます。

*詳しくは施工説明書をご確認ください。

オーダーメイド対応



ご希望に応じてオーダーメイドも承ります。

*詳しくはお問い合わせください。

PW モール

プレミアムウッディシリーズ

窓モール



■本体

品番	PW-MM9025-L27-□□
色型番	LT / MT / DT
色・柄	ライトチーク / ミディアムチーク / ダークチーク
寸法	90×25.5×2,730mm
材質	塩ビ鋼板(厚さ:0.55mm)
梱包	2本/ケース
正価	4,000円/本

*窓1つにつき、本体(必要寸法)、出隅カバー、下地金物(中間)、下地金物(出隅)が必要です。但し、下地金物(中間)は下地金物(出隅)の取付間隔が1mを越える場合のみ必要です。

■出隅カバー

品番	PW-MM9025SD-□□
色型番	LT / MT / DT
色・柄	ライトチーク / ミディアムチーク / ダークチーク
材質	塩ビ鋼板(厚さ:0.55mm)
梱包	1セット/ケース 化粧ビス10本
正価	7,800円/ケース
セット明細	出隅(上側用)×2、出隅(下側用)×2

*付属品:化粧ビス10本

PW-MM9025-L27の寸法図

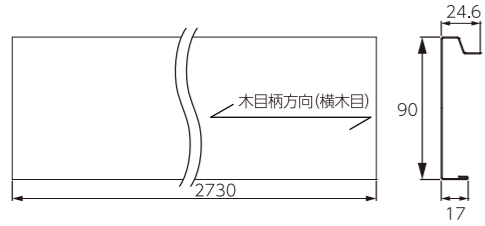

PW-MM9025-L27の納まり図

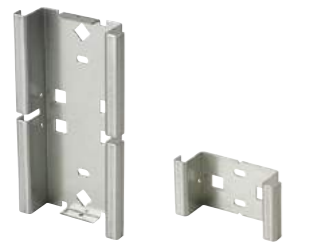
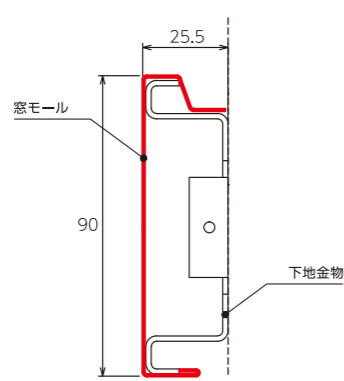

下地金物(出隅) 下地金物(中間)

■下地金物(出隅)

品番	PW-MM9025KA
材質	メッキ鋼板
梱包	4コ/ケース
正価	1,700円/コ

■下地金物(中間)

品番	PW-MM9025KB
材質	メッキ鋼板
梱包	4コ/ケース
正価	850円/コ

横モール(受注生産)



■本体

品番	PW-YM18030-L27-□□	PW-YM21030-L27-□□	PW-YM24030-L27-□□
色型番	LT / MT / DT		
色・柄	ライトチーク / ミディアムチーク / ダークチーク		
寸法	180×30×2,730mm	210×30×2,730mm	240×30×2,730mm
材質	塩ビ鋼板(厚さ:0.55mm)		
梱包	2本/ケース		
正価	-		

*下地金物、役物は別売です。

PW-YM18030-L27
PW-YM21030-L27
PW-YM24030-L27の寸法図

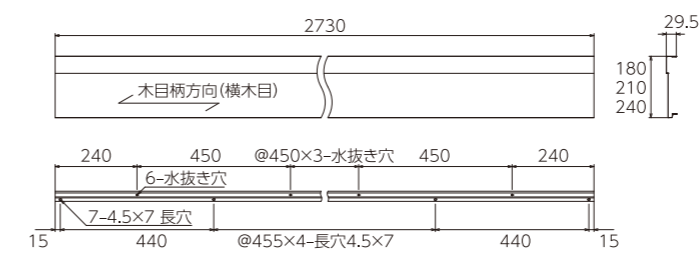

PW-YM18030-L27
PW-YM21030-L27
PW-YM24030-L27の納まり図

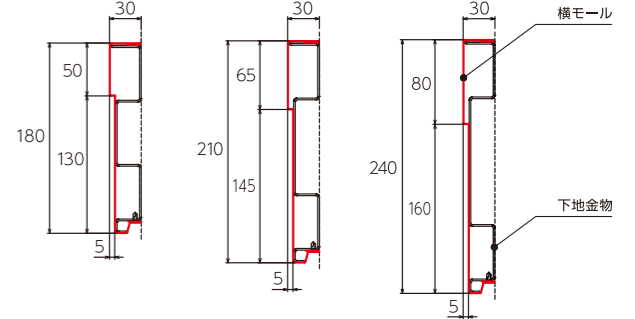

■役物(別売品)

品名	下地金物	出隅	入隅	ジョイントカバー	エンドキャップ
品番	[PW-YM18030-L27-対応] PW-YM18030KA	PW-YM18030SD-□□	PW-YM18030SI-□□	PW-YM18030JC-□□	PW-YM18030EC-□□
	[PW-YM21030-L27-対応] PW-YM21030KA	PW-YM21030SD-□□	PW-YM21030SI-□□	PW-YM21030JC-□□	PW-YM21030EC-□□
	[PW-YM24030-L27-対応] PW-YM24030KA	PW-YM24030SD-□□	PW-YM24030SI-□□	PW-YM24030JC-□□	PW-YM24030EC-□□
色型番	-	-	-	LT / MT / DT	
色・柄	-	-	-	ライトチーク / ミディアムチーク / ダークチーク	
材質	メッキ鋼板	-	-	塩ビ鋼板(厚さ:0.55mm)	
梱包	14コ/ケース	-	-	2コ/ケース	左右各1コ×1セット/ケース
正価	-	-	-	-	-

PW モール

プレミアムウッディシリーズ

縦モール (受注生産)



■本体

品番	PW-TM12025-L27-□□
色型番	LT / MT / DT
色・柄	ライトチーク / ミディアムチーク / ダークチーク
寸法	120×23×2,730mm
材質	塩ビ鋼板 (厚さ:0.55ミリ)
梱包	2本/ケース
正価	—

*下地金物、役物は別売です。

PW-TM12025-L27の寸法図

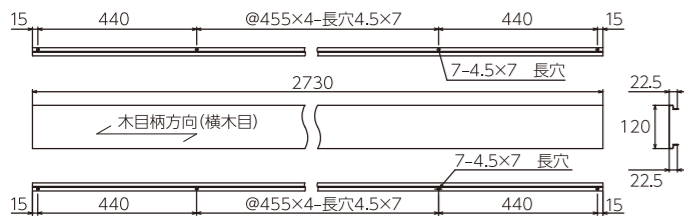

PW-TM12025-L27の納まり図

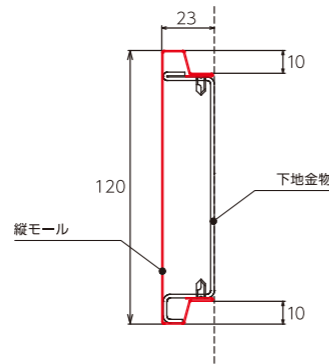

■役物 (別売品)

品名	下地金物	ジョイントカバー	エンドキャップ(両穴あき)
品番	PW-TM12025KA	PW-TM12025JC-□□	PW-TM12025EC-□□
色型番	—	LT / MT / DT	—
色・柄	—	ライトチーク / ミディアムチーク / ダークチーク	—
材質	メッキ鋼板	塩ビ鋼板(厚さ:0.55mm)	—
梱包	14コ/ケース	2コ/ケース	—
正価	—	—	—

土台モール (受注生産)



■本体

品番	PW-DM9030-L27-□□
色型番	LT / MT / DT
色・柄	ライトチーク / ミディアムチーク / ダークチーク
寸法	90×30×2,730mm
材質	塩ビ鋼板 (厚さ:0.55ミリ)
梱包	2本/ケース
正価	—

*下地金物、役物は別売です。

PW-DM9030-L27の寸法図

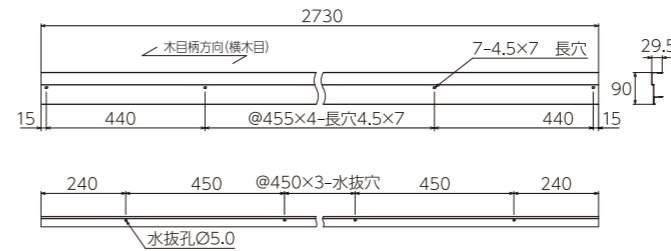

PW-DM9030-L27の納まり図

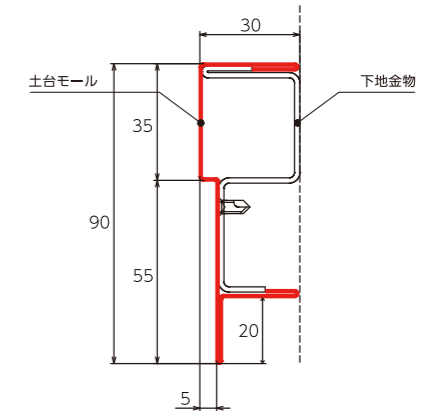

■役物 (別売品)

品名	下地金物	出隅	入隅	ジョイントカバー	エンドキャップ
品番	PW-DM9030KA	PW-DM9030SD-□□	PW-DM9030SH-□□	PW-DM9030JC-□□	PW-DM9030EC-□□
色型番	—	—	—	LT / MT / DT	—
色・柄	—	—	—	ライトチーク / ミディアムチーク / ダークチーク	—
材質	メッキ鋼板	塩ビ鋼板(厚さ:0.55mm)	塩ビ鋼板(厚さ:0.55mm)	—	—
梱包	14コ/ケース	2コ/ケース	2コ/ケース	左右各1コ1セット/ケース	—
正価	—	—	—	—	—

*横モール、縦モール、土台モールは受注生産品になります。

▲注意

●沿岸地域(塩害の恐れのある地域)および濃霧多発地域、また、その他に錆を誘発する環境下へのご使用は避けてください。●防水処理または防耐火の措置を行っていない外壁には施工しないでください。●下地材がない場合、あるいは障害物がある場合は取り付けできません。●縦モールの施工の際は、横モールおよび土台モールの施工を完了してから実施してください。●銅、鉛等を含有した薬剤処理物(銅系防蟻処理木材等)との接触・接合は避けてください。

品番の後に色型番をご記入ください。記入例PW-MM9025-L27-**DT** (ダークチークの場合)

ご購入金額によっては運賃を別途申し受ける場合がございます。

Order Made

美しい木目で叶えたいを形にする オーダーメイド対応。

PWシリーズは、お客様のご要望に合わせた
オーダーメイドも承っております。

既製サイズでの素材変更から、
フルオーダーまで対応が可能です。
ぜひ、お気軽にお問い合わせください。



〔フルオーダーメイド〕

お客様のアイデア、ニーズをお伺いしながら塩ビ鋼板を使用したオリジナル部材を
一緒に作り上げていくオーダーメイドです。まずは、イメージや用途をご相談ください。

〔セミオーダーメイド〕

PWシリーズの「横モール」「縦モール」の見付け寸法の変更が可能です。

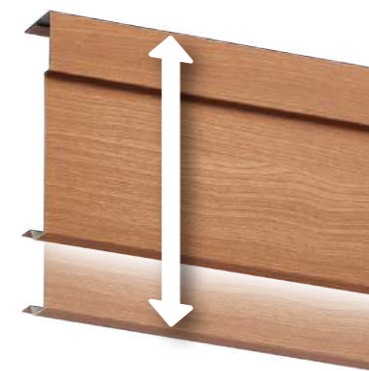

■対応可能サイズ 横モール: 150~240mm
縦モール: 105~150mm

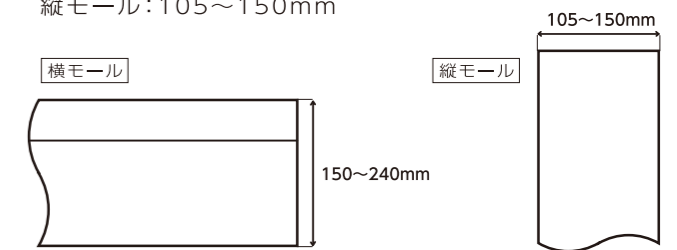

■納期 約15営業日

〔カスタムオーダーメイド〕

城東テクノの豊富な既製品ラインアップを塩ビ鋼板で製作できます。
ベース形状から一定の範囲でのサイズ変更も可能です。



■対象商品 水切り、防鼠付水切り、
防鼠付通気水切り、オーバーハングなど

■対応可能形状 長さ=2,730mm

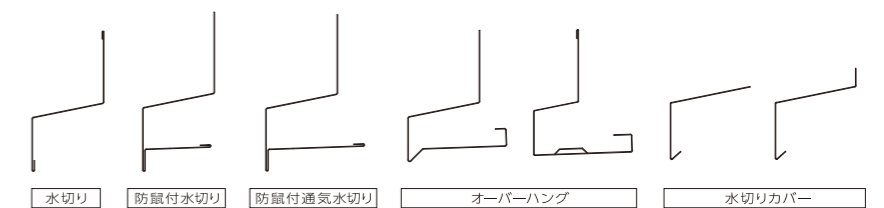

■納期 穴あり製品: 約10営業日
穴なし製品: 約5営業日

●詳細は最寄りの営業所へご連絡ください。