

均等耐荷重 **3000kg** Strong Worktables-Basic Type
超重量作業台Wタイプ

改正RoHS (サカエリウム 10物質対応 天板は除く)

●完成品 ●角パイプ ●G クリーン購入法 適合商品 ●カギ付

製品動画

https://youtu.be/21T-iQP8yY



高さ(座り作業用)
↑H740mm

※当社作業台の均等耐荷重表示は安全率20%を見ております。
本体は60角パイプ(構造用鋼管)の溶接一体構造により非常に堅牢です。
本体は角パイプ(構造用鋼管)を使用している為非常に堅牢でしかもホコリが溜まりません。

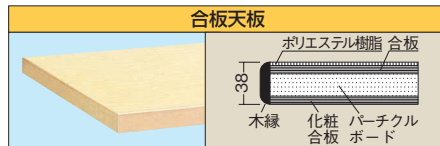
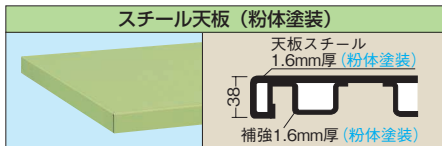
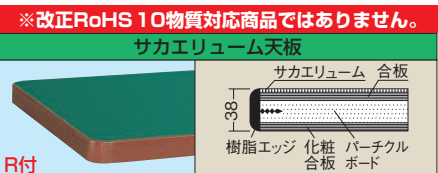

- 軽量 SELタイプ
- 軽量 KSタイプ
- 改正RoHS
- 軽量 CKタイプ
- 軽量 KKタイプ
- 中量 CSタイプ
- カブセ天板仕様
- 中量 KTタイプ
- 大型
- 高さ調整 TKタイプ
- 高さ調整 TCKタイプ
- 高さ調整一人用タイプ
- 昇降・傾斜・移動
- 重量 KWタイプ
- ベタル昇降・ハンドル昇降
- オプション
- 六角形・一人用
- セルワーク
- ラインシステム
- ニューマークII
- 折りたたみ式
- 専用
- 回転台
- 足踏台・チェアー
- 別作

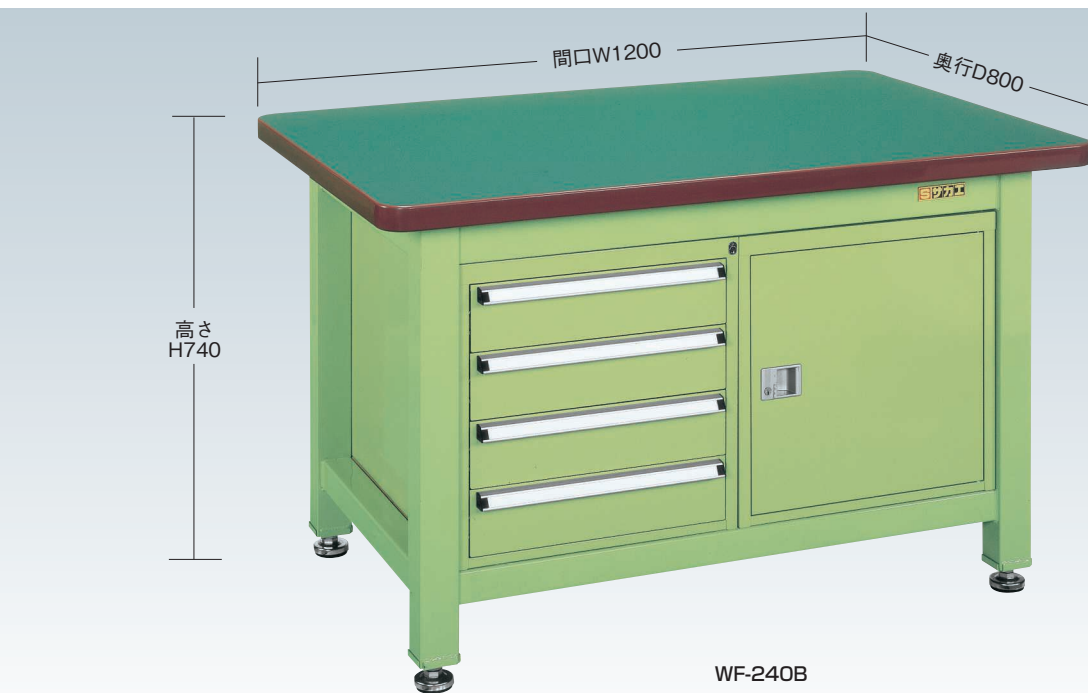

耐震固定金具詳細は
277
ページをご覧ください

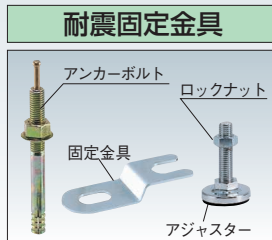

●アジャスター: A-J-1L(60φ)独自の技術で開発された防振アジャスター。強度な衝撃や振動を吸収。ネジ径: M16×P2.0

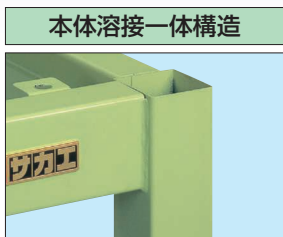

●本体は構造用鋼管、圧延鋼材で接続部は溶接で接合。
●本体溶接一体構造により堅牢。

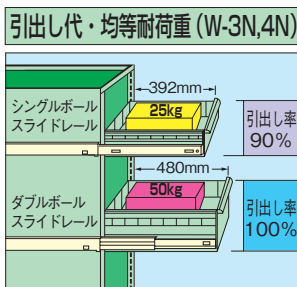

●本体寸法

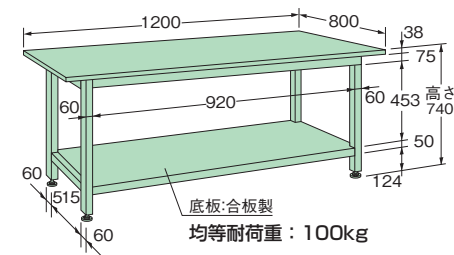

●オプションキャビネット カギ付 ※引出しには各段、パーティション1枚、デバイダー2枚付いています。

キャビネット詳細は
284
ページをご覧ください

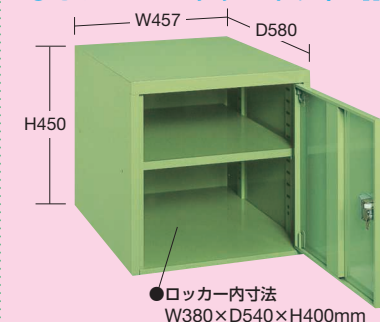

○品番 質量
530230 W-0N 15kg

●中棚: 1枚付(上下移動可能)
●取付ビスセット付属



○品番 質量
530232 W-3N 26kg

●浅引出し内寸法: W371×D436×H86mm
●深引出し内寸法: W369×D467×H187mm
●取付ビスセット付属

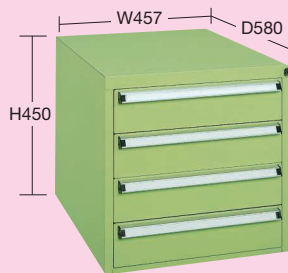

○品番 質量
530233 W-4N 29kg

●引出し内寸法: W371×D436×H86mm
●取付ビスセット付属

●コーナーパッド



コーナーパッド詳細は
282
ページをご覧ください

均等耐荷重 **3000kg** **Strong Worktables-Basic Type**
超重量作業台Wタイプ

改RoHS (サカエリュウム 10物質対応 天板は除く)

要日数★

完成品

角パイプ

グリーン購入法 適合商品

カギ付

製品動画

https://youtu.be/21T-iQHP8yY



高さ(座り作業用)
↑H740mm

※当社作業台の均等耐荷重表示は安全率20%を見ております。
 本体は60角パイプ(構造用鋼管)の溶接一体構造により
 非常に堅牢で、しかもホコリが溜まりません。

底板均等耐荷重 **100kg**

キャビネット (W-ON) 付

※キャビネット詳細はP284をご覧ください。

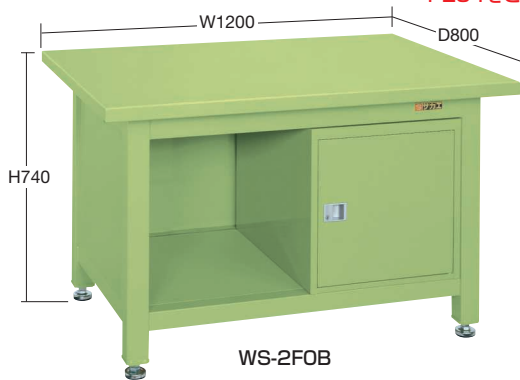

WS-2FOB

キャビネット (W-ON、W-4N) 付

※キャビネット詳細はP284をご覧ください。

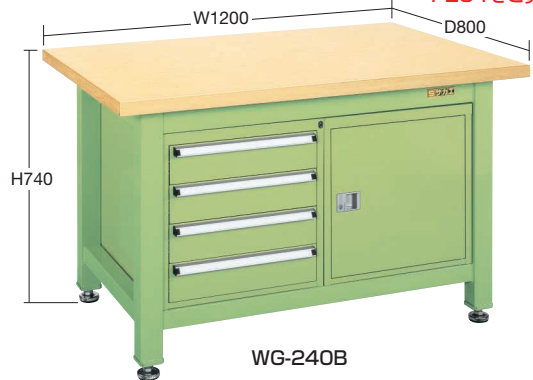

WG-24OB

間口×奥行×高さ	天板	○品番	質量
1200×800 ×740mm	サカエリュウム天板	045211 WF-2FOB	70kg
	スチール天板	045212 WS-2FOB	69kg
	合板天板	045213 WG-2FOB	65kg

間口×奥行×高さ	天板	○品番	質量
1200×800 ×740mm	サカエリュウム天板	045261 WF-24OB	96kg
	スチール天板	045262 WS-24OB	95kg
	合板天板	045264 WG-24OB	91kg

キャビネット (W-4N) 付

※キャビネット詳細はP284をご覧ください。

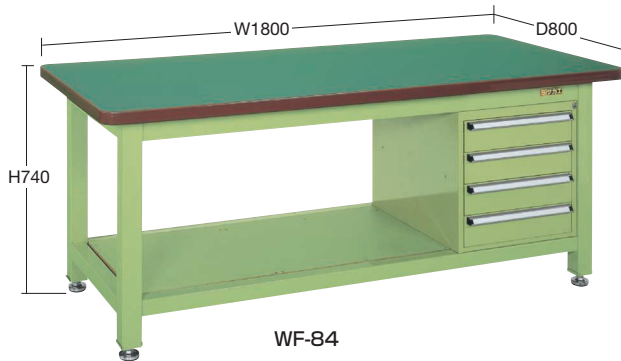

WF-84

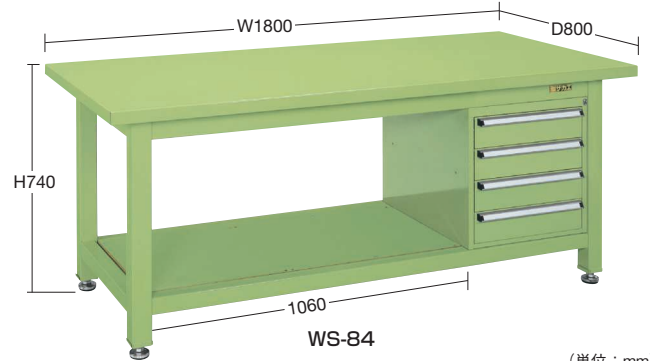

WS-84

(単位: mm)

間口×奥行×高さ (W×D×H)	サカエリュウム天板			スチール天板			合板天板		
	○品番	質量		○品番	質量	価格(税抜)	メーカー希望小売価格	○品番	質量
1800×800×740	045425 WF-84	103kg		045427 WS-84	103kg	¥182,130	¥213,100	045429 WG-84	97kg
1800×900×740	045426 WF-894	106kg						045430 WG-894	101kg

キャビネット (W-4N) 付 中棚付

※キャビネット詳細はP284をご覧ください。

中棚均等耐荷重 **50kg**

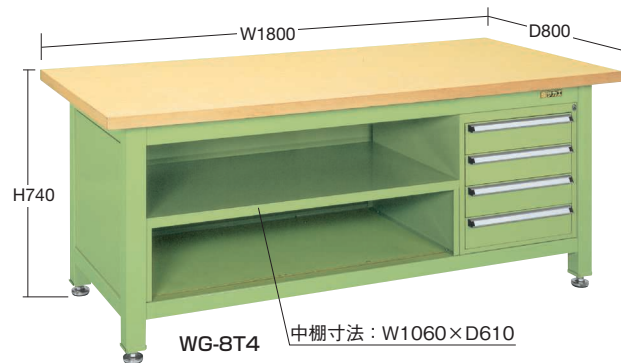

WG-8T4

中棚寸法: W1060×D610

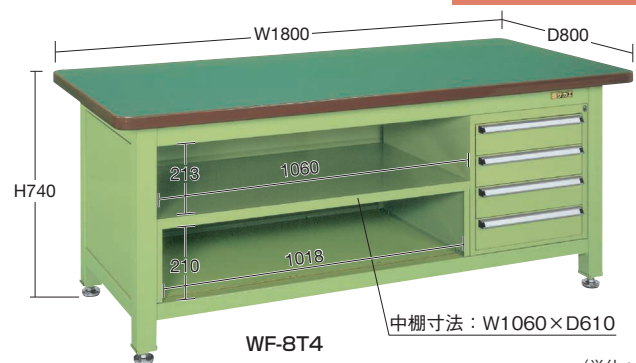

WF-8T4

中棚寸法: W1060×D610

(単位: mm)

間口×奥行×高さ (W×D×H)	サカエリュウム天板			スチール天板				合板天板	
	○品番	質量		○品番	質量	価格(税抜)	メーカー希望小売価格	○品番	質量
1800×800×740	045404 WF-8T4	110kg		045407 WS-8T4	100kg	¥229,290	¥268,300	045411 WG-8T4	104kg
1800×900×740	045405 WF-89T4	118kg						045412 WG-89T4	108kg

- 軽量 SELタイプ
- 軽量 KSタイプ
- 改正RoHS
- 軽量 CKタイプ
- 軽量 KKタイプ
- 中量 CSタイプ
- カブセ天板仕様
- 中量 KTタイプ
- 大型
- 高さ調整 TKタイプ
- 高さ調整 TCKタイプ
- 高さ調整一人用タイプ
- 昇降・傾斜・移動
- 重量 KWタイプ
- ペダル昇降・ハンドル昇降
- オプション
- 六角形・一人用
- セルワーク
- ラインシステム
- ニューマークII
- 折りたたみ式
- 専用
- 回転台
- 足踏台・チェア
- 別作

G グリーン購入法 適合商品 **完成品**

均等耐荷重 **30kg** 木製オプションキャビネットワゴン

●本体：メラミン仕上げ化粧ボード

引出し耐荷重 (安全荷重) **10(4)kg**



(単位: mm)



(単位: mm)



(単位: mm)

間口×奥行×高さ	品番	質量
450×450×580	101275 LA-3	24kg

- 引出し内寸法 (浅): W362×D379×H123mm
- キャスター: 50φ双輪 (ナイロン車)

間口×奥行×高さ	品番	質量
450×450×580	101276 LB-2	23kg

- 引出し内寸法 (浅): W362×D379×H123mm
- 引出し内寸法 (深): W362×D379×H288mm
- キャスター: 50φ双輪 (ナイロン車)
- 深引出し: 転倒防止キャスター付

間口×奥行×高さ	品番	質量
450×450×580	101277 LC-0	20kg

- ロッカー内寸法: W410×D405×H475mm
- 中棚: 1枚付 (30mmピッチで調整可能)
- キャスター: 50φ双輪 (ナイロン車)

軽量 SELタイプ

軽量 KSタイプ

改正RoHS

軽量 CKタイプ

軽量 KKタイプ

中量 CSタイプ

カブセ天板仕様

中量 KTタイプ

大型

高さ調整 TKタイプ

高さ調整 TCKタイプ

高さ調整 一人用タイプ

昇降・傾斜・移動

重量 KWタイプ

ベタル昇降・ハンドル昇降

オプション

六角形・一人用

セルワーク

ラインシステム

ニューマークII

折りたたみ式

専用

回転台

足踏台・チェアー

別作

Wキャビネット **カギ付** ボールスライドレール採用 W-3N、W-4Nの引出しに採用

●P247~250の超重量作業台に取付可能です。

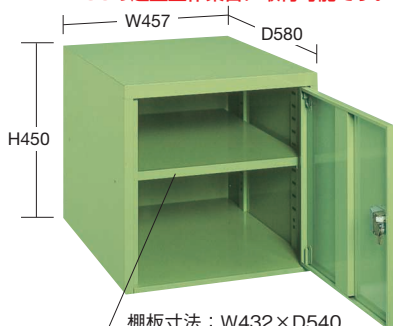

均等耐荷重 **30kg**



引出し均等耐荷重 浅引出し **25kg**

引出し均等耐荷重 深引出し **50kg**



引出し均等耐荷重 **25kg**

品番	質量
530230 W-0N	15kg

- ロッカー内寸法: W380×D540×H400mm
- 中棚: 1枚付 (30mmピッチで段替え可能)

品番	質量
530232 W-3N	26kg

- 引出し内寸法 (浅): W371×D436×H86mm
- 引出し内寸法 (深): W369×D467×H187mm
- パーティション: 各段1枚付
- デバイダー: 各段2枚付

品番	質量
530233 W-4N	29kg

- 引出し内寸法: W371×D436×H86mm
- パーティション: 各段1枚付
- デバイダー: 各段2枚付

Wキャビネットオプションパーツ

G グリーン購入法 対応商品

運賃別途

※キャビネットと同時注文の場合、運賃はかかりません。

引出し代・均等耐荷重

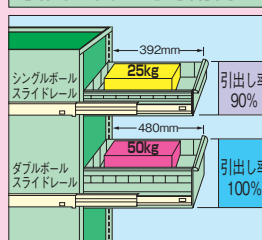

●浅引出し (W-3N、W-4N)

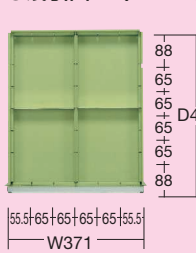

●パーティション

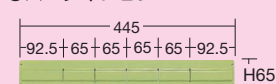

品番
532001 W-SP

●深引出し (W-3N)

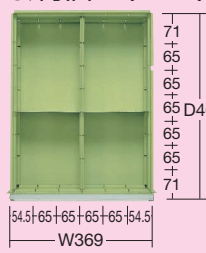

●パーティション

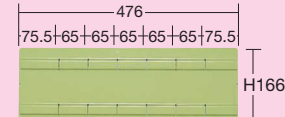

品番
530237 W-LPN

●デバイダー



品番
530238 W-SDN

●デバイダー



品番
530239 W-LDN

※安全荷重とは無負荷の引出し等可動部を1段最大に引出しその前端に集中荷重をかけた際、転倒しない重さとなります。(通常は均等に荷重をおかけ下さい)
 ※キャスターは、ストッパー付2個