



TBX-F1SSNユニット

TBX-F2Nユニット

TBX-F2Lユニット



ホワイト※3



ダークグレー※3



シルバーメタリック※3

※3: 画像は捺印装置付扉 (プッシュボタン錠内蔵 SSN、Nボックス)

本体・扉: スチール (粉体焼付塗装)



※廃番色のお知らせ: 2023年3月をもってTBX-F型の「ページ」が廃番となりました。在庫が無くなったユニットから順次「ホワイト(W)」に切り替わります。詳細はお問い合わせください。

※本体色は指定できません。

## 「防滴仕様で屋外でも設置可能」ハイツ・アパートなどに最適 後付設置や、スペースに合わせた上下左右様々な連結が可能 電気配線工事不要で、年間の保守点検費が不要

- シンプルな操作感の機械式プッシュボタン錠を採用した「共有仕様」の宅配ボックス
- 既存の建物への後付設置も可能 (アンカー固定必須)
- 床面設置用に専用幅木をオプションでご用意 (▶P23)
- 小さなお子様がいても安心! 「非常脱出構造」をN、S、Lボックスに採用



水滴の浸入を防ぐ、防滴構造

### 仕様

ユニット (列) の種類	SSN (捺印装置付)、N (捺印装置付)、SS、S、Lユニット
ユニットの外寸 (mm) ※幅木無し	【F1】540 (H) × 400 (W) × 325 (D) 【F2】1080 (H) × 400 (W) × 325 (D) ※D: 扉厚含む
カラ	W: ホワイト (日塗工番号: N-85) G: ダークグレー (日塗工番号: N-30) M: シルバーメタリック (マンセル値: 2.8PB7.1/0.8) ※4
ボックスの種類	SSN、N、SS、S、Lボックス
材 質	SGCC (溶融亜鉛めっき鋼板) ※粉体焼付塗装仕上げ
施 錠 方 式	機械式プッシュボタン錠 (可変暗証番号方式)
基 本 機 能	受取り
着 荷 連 絡	伝票にボックス番号および暗証番号を記入し、郵便受に差し入れる
受 領 印 発 行	宅配伝票に受領印を手動捺印 (SSNユニット、Nユニット)

### 付属品

共通部品セット ※1物件に1セット	マスターキー: 2本 / 居住者用操作説明シール: 1枚 / 業者用操作説明シール: 1枚 / ナンバーシール: ボックス数 / 取扱説明書: 1部 / 工事説明書: 1部
----------------------	--

F1 (N) ユニット	F2 (N) ユニット
壁面固定用樹脂プラグ: 4本 / 壁面固定用呼び5トラスタッピン: 4本 / 平座金: 4ヶ / ゴムワッシャー: 16枚 / 連結用M6トラスねじ: 6本 / 連結用M6袋ナット: 6ヶ / 連結穴隠しシール: 12枚	壁面固定用樹脂プラグ: 8本 / 壁面固定用呼び5トラスタッピン: 8本 / 平座金: 8ヶ / ゴムワッシャー: 24枚 / 連結用M6トラスねじ: 8本 / 連結用M6袋ナット: 8ヶ / 連結穴隠しシール: 20枚

※オプションはP23をご覧ください。

※1: 雨等の水がかかっても収納部が濡れないように配慮したものの (防水構造ではないため、強風雨等の諸条件では収納部が濡れてしまう可能性があります)。120mm/h相当の雨水試験実施済 (社内設備にて実施)。なお、多雪地域では風除室への設置を推奨します。

※2: 床面+壁面固定を推奨。または壁面固定。 ※4: シルバーメタリックは扉カラーのみの対応です。本体カラーの指定はできません。

### 共有仕様

## TBX-F1型

1段仕様

## TBX-F2型

2段仕様

- 防滴仕様 ※1
- アンカー固定 ※2
- 完成品 ※1ユニット当り
- ボックスの種類 SSN、N、SS、S、Lボックス
- ユニット (列) の種類 SSN、N、SS、S、Lユニット
- 後付設置可能
- 非常脱出構造
- 前入れ前出し
- 壁付け/床付け
- 機械式プッシュボタン錠

**防滴仕様** ※1  
時間雨量80mm/hで災害級といわれる中、自社試験にて120mm/h相当の防滴性を確認しました

**荷物サイズ 100 SIZE 対応**  
※N、Sボックスの場合 ※100サイズ: 3辺の合計が100cmまでの箱

iPhone・iPad専用 ARで設置シミュレーション

**RIKCAD 公開中**

※詳細はP2をご覧ください。



カラーバリエーション・ユニットラインアップ

オプション▶P20-23

■ 本体・扉の色の組み合わせ:6パターンからご選択ください

※印刷の色と実際の商品の色味が多少異なる場合があります。※床面設置にはオプション幅木が必要です。



■ ユニットラインアップ

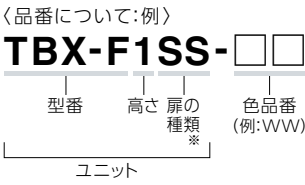

本体質量:10.5kg		本体質量:11.5kg	
捺印装置付扉	標準扉	捺印装置付扉	標準扉
TBX-F1N-□□	TBX-F1S-□□	TBX-F1SSN-□□	TBX-F1SS-□□
¥100,000	¥74,000	¥126,000	¥100,000

本体質量:18kg	
捺印装置付扉	標準扉
TBX-F2N-□□	TBX-F2S-□□
¥163,000	¥137,000

本体質量:19kg	
捺印装置付扉	標準扉
TBX-F2SSN-□□	TBX-F2SS-□□
¥189,000	¥163,000

NEW		本体質量:17kg	
標準扉		標準扉	
TBX-F2L-□□		TBX-F2L-□□	
¥111,000		¥111,000	

ボックス設置数の目安  
住居数の**40%**程度

床面固定・壁付け固定  
どちらにも対応します

床面+壁面アンカー固定  
(オプション幅木を使用)

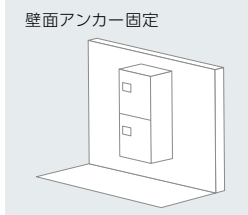
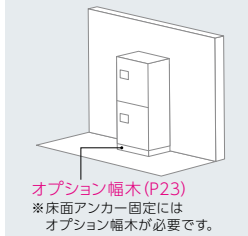

※2022年9月1日より価格改定をいたしました。※記載の価格には消費税、運賃、取付工事・ボックス周り造作工費は含まれておりません。※宅配ボックスを設置する際には1現場につき捺印装置付のユニットを1つ設置することを推奨します。※床面アンカー固定では、床面+壁面固定を推奨。または床面固定。※幅木を使用し、さらに上下連結を行った場合の全高が1600mmを超える場合は、床面固定だけでなく必ず壁面固定も行ってください。※ボックスのみでは床面へのアンカー固定はできません。固定にはオプション幅木が必要です(P23参照)。

主な特長

■ 最大受け取り荷物サイズ(商品の種類や梱包の仕方によっては対応しない場合があります)

Lボックス



ネットショップのセールを利用した際にも便利!  
一度に様々なサイズの荷物を受け取り可能!  
※Lボックスの収納サイズ・耐荷重を超える荷物は受け取れません。

N、Sボックス

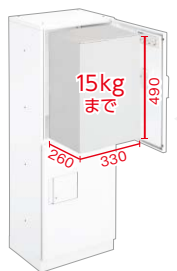

例) <1ボックス当たり>



SSN、SSボックス



例) <1ボックス当たり>



機械式プッシュボタン錠(可変式)



機械式で電源不要。1~11桁の任意の数字(含む)を入力可能。初めに宅配業者が暗証番号を設定し不在票に記入します。受取時、居住者がその番号で解錠します。※暗証番号不明時は非常解錠が可能

捺印装置付扉(N、SSNボックス)



N、SSNボックスの扉には、捺印装置が内蔵されており、宅配業者が受領書に受領印を押すことが可能です。居住者が宅配業者との対面でのやり取りを省くことができ、宅配便を待つ手間が無くなります。

万一の事態に安心の構造



N、S、Lボックスの内部には「非常脱出構造」を採用しています。万一、小さなお子さまが中に閉じ込められても、内部から解錠ができます。

使用中ボックスを一目で判別



オプションの専用ひさし(TBX-V-□型)で防滴性能をさらに向上させることが可能

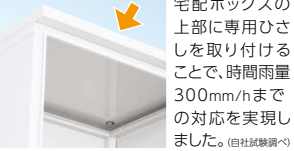

▲ 生鮮食品・現金・貴重品・割れ物・危険物等はいれないでください。● 子供が遊ばないように注意してください。ボックス内に閉じ込められる恐れがあります。● 扉、錠の激しい開閉は破損や故障の原因となりますのでご注意ください。● 荷物の授受および預けられた荷物等に関する事故に対するの補償はいたしかねます。



時間雨量  
**120mm/h**  
の防滴性!

〈防滴イメージ〉

設置例

※消費税・運賃・工事費別  
(サイズ:mm)

設置例以外の連結も可能

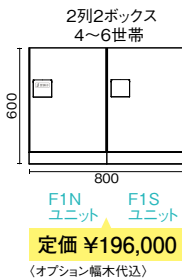
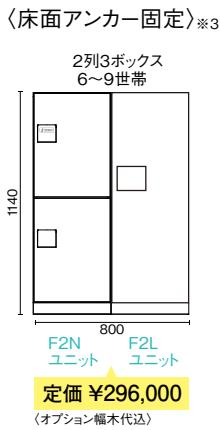
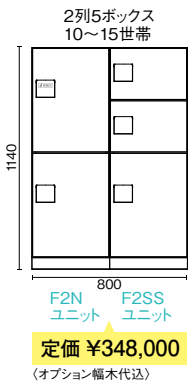

〈床・壁面アンカー固定〉  
※4

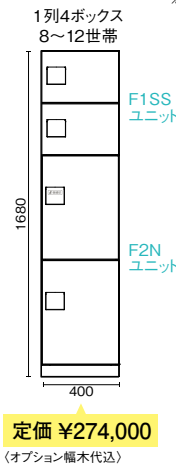

〈壁面アンカー固定〉  
※4

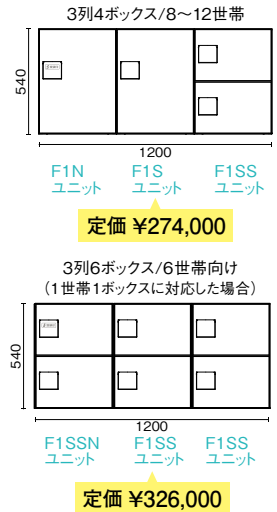

※2022年9月1日より価格改定をいたしました。※3:強固な設置が必要な場合は、壁面固定も行ってください。  
※4:幅木を使用し、さらに上下連結を行った場合の全高が「1600mm」を超える場合は、床面固定だけでなく必ず壁面固定も行ってください。  
※オプション幅木代は、TBX-Hの場合の価格です(P23)。

使い方

配達業者の方 荷物の預け入れ方

QRコード読取りで  
操作動画をチェック  
※別途通信料がかかります



- 1 ツマミを動かしてカバーを開き、扉を開ける。  
※識別窓  
青表示のボックスが  
使用可能です。
- 2 荷物を入れて扉を閉める。
- 3 ボックス番号 暗証番号  
2-3158  
不在配達票記載例  
不在配達票に  
ボックス番号-暗証番号を記載。  
※セキュリティのため3桁以上の  
暗証番号を設定してください。  
(暗証番号は●以外の番号を設定)
- 4 ①不在配達票に記入した  
暗証番号を押す。  
(押し間違えた場合)  
●ボタンを押してリセットする。  
②つまみを「LOCK」の位置に  
回し、施錠します。  
※確実に施錠されているか確認してください。  
③受領印を押し、  
カバーを  
閉じる。
- 5 不在配達票をお届け先のポストに  
入れる。(裏向けで投函)



居住者の方 荷物の受け取り方

- 1 ポストの不在配達票より  
荷物が届いていることを確認。  
不在  
配達票  
記載例  
ボックス番号 暗証番号  
2-3158
  - 2 ①不在票に書かれている  
ボックスのカバーを開ける。  
②暗証番号をおす。  
(押し間違えた場合)  
●ボタンを押して一旦クリアにする。  
③つまみを「OPEN」の位置に  
回し、扉を開ける。
  - 3 荷物を取り出し、扉を閉め、カバーを閉じる。  
※つまみは「OPEN」のままにしておく
- 解錠
- ツマミ
- ▲扉が開かない場合:大きい荷物が無理やり入れられている場合が  
あります。扉を押しながら錠を回すことで開くことができます。

操作説明シール  
日本語版を標準付属  
[業者用・居住者用 1セット]



オプションで以下も対応可能  
(各¥2,500/セット)

- 英語版:TBX-F-US型
- 韓国語版:TBX-F-KS型
- 中国語版:TBX-F-CS型
- 日本語版:TBX-F-JS型  
(仕様:透明シート×グレー文字)  
※各色兼用。  
※2022年9月1日より価格改定を  
いたしました。

**TBX-F型**  
寸法図 (mm)

〈TBX-F1〉

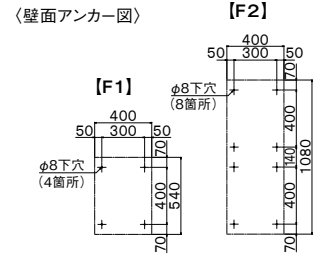
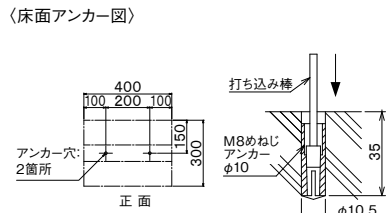
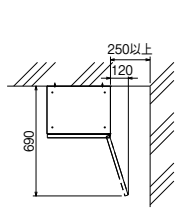
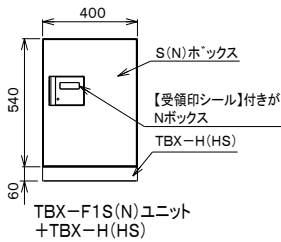
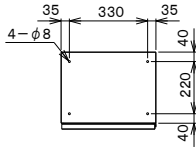

●扉の開閉に支障がないように壁面より250mm以上空けての設置を推奨します。

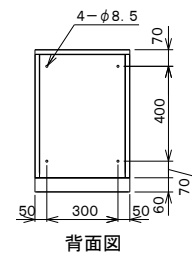
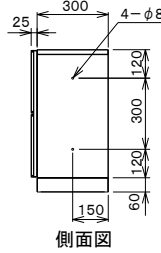
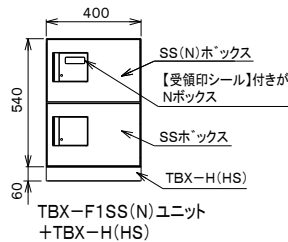

〈TBX-F2〉

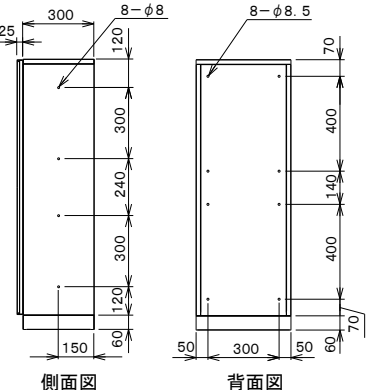
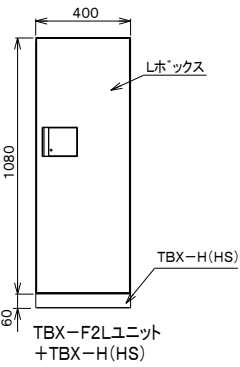
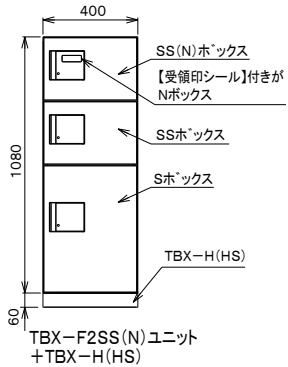
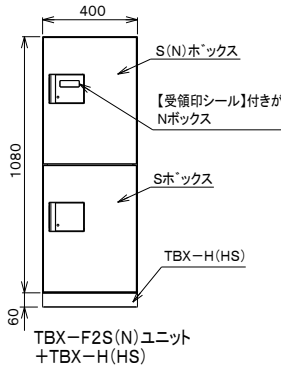
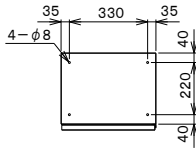

〈オプション 幅木 TBX-H-□、TBX-HS〉

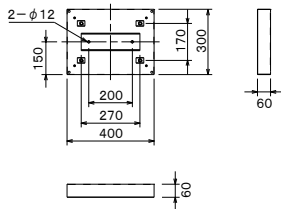

〈オプション 幅木 TBX-H300-□〉

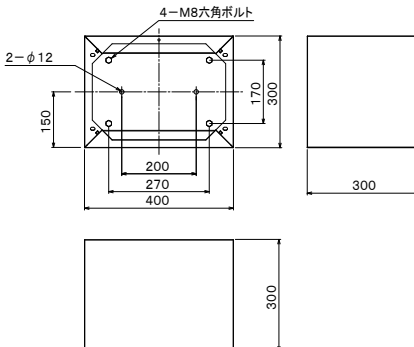

〈オプション ひさし TBX-V-□〉

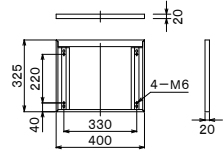

※□…色品番(W/G)が入ります。

取り付け時に必要な主な工具 (別途ご用意ください)  
メジャー、振動ドリル、打ち込み棒、水平器、プラスドライバー (電動ドライバー)、コンクリートドリル、ハンマー、スパナ、ラチェットレンチ、ボックスレンチ等