

均等耐荷重 **2000kg**

重量作業台**KWC**タイプ ペダル昇降移動式

組立式

角パイプ

粉体塗装

グリーン購入法適合品

静から動へ！固定式作業台をワンタッチで移動式に。

ペダルを踏み込んで本体を上昇させ、らくらく移動！

高さ(座り作業用)
↑H740mm

キャスター100φ

移動時耐荷重 **250kg**

昇降時耐荷重 **250kg**

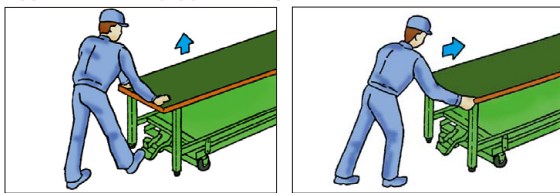

●天板断面図

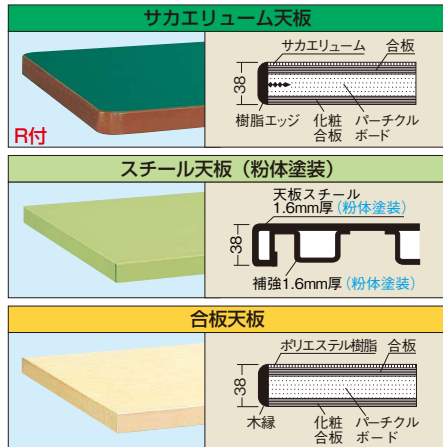

今お使いの作業台にも台車を組み合わせてペダル昇降作業台を作ることができます。

対象作業台 重量作業台 (34機種)
KW作業台 H740mm (P.179~182)



ペダル部



本体の上昇・下降はペダルのワンタッチ操作でOK。必要なときいつでも手軽に移動することができます。(移動時は最大20mm上昇します)



ペダルは収納することができます。出っ張りを減らし安全性を向上させました。



100φハードゴムキャスター 自在2個、固定2個(6輪車は自在4個、固定2個) ※自在車と固定車は組替え可能です。(4輪車のみ)



底部にはアジャスター(60φ)が付いていますから、床面とのレベル調整ができ、容易に水平が出せます。

●オプションキャビネット



キャビネット1段付(NKL-11□)



キャビネット2段付(NKL-22I□)



キャビネット3段付(NKL-33□)



間口×奥行×高さ	品番(グリーン)	品番(アイボリー)	質量	価格(税抜)	メーカー希望小売価格
500×500×135mm	000000 NKL-11□	000000 NKL-11I□	9kg	¥15,580	¥18,200
500×500×224mm	000000 NKL-22□	000000 NKL-22I□	14kg	¥23,040	¥26,900
500×500×313mm	000000 NKL-33□	000000 NKL-33I□	18kg	¥34,370	¥40,100

●キャビネット取付金具2本付
●品番末尾の□にて作業台奥行寸法をご指定下さい。
作業台奥行寸法 B: 800mm用 C: 900mm用

※キャビネットは、NKL-11・22・33以外にNKL-S10・S20・S30、NKL-10・20・30、WKL-1 (D900タイプのみ)の取付けが可能です。(アイボリー色もあります。)

●コーナーパッド



コーナーパッド詳細は 222 ページをご覧ください

詳細は 221 ページをご覧ください

※仕切板は別売です。

キャビネット(取付位置自在)

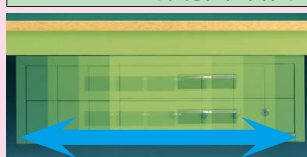

●キャビネットは左右のどちらにも簡単に使い易い位置へセットできます。
●前面、背面どちらにもセットできます。W1500・W1800タイプには2個取付けも可能です。

引出し寸法

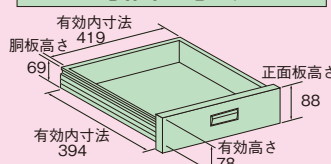

G グリーン購入法適合商品 ●粉体塗装●角パイプ●組立式●

重量作業台KWCタイプ ペダル昇降移動式

2000kg

01 作業台

サカエアイボリー色 NEW (●印のみ)



KWCF-128I



KWCG-188I

(単位: mm)

間口×奥行×高さ (W×D×H)	タイプ	サカエリウム天板				合板天板			
		○品番	質量	価格(税抜)	メーカー希望小売価格	○品番	質量	価格(税抜)	メーカー希望小売価格
1200×800×740	4輪車	035787 KWCF-128I	72kg	¥100,510	¥117,000	035788 KWCG-128I	70kg	¥100,510	¥117,000
1800×800×740		035789 KWCF-188I	97kg	¥123,730	¥144,000	035790 KWCG-188I	92kg	¥122,190	¥142,000
1800×800×740	6輪車	035785 KWCF-188Q6I◆	115kg	¥128,950	¥150,000	035786 KWCG-188Q6I◆	109kg	¥127,410	¥148,000

軽量 SELタイプ

軽量 KSタイプ

改正RoHS

軽量 CKタイプ

軽量 KKタイプ

カブセ天板仕様

中量 CSタイプ

中量 KTタイプ

大型

高さ調整 TKKタイプ

高さ調整 TCKタイプ

高さ調整 TKWタイプ

高さ調整 一人用タイプ

昇降・傾斜・移動

重量 KWタイプ

ペダル昇降・ハンドル昇降

オプション

六角形・一人用

セルワーク

ラインシステム

ニューマークII

軽量 SOタイプ

専用

回転台

足踏台・チェアー

別作

間口1200・1500mm (サカエグリーン色) NEW (●印のみ)



KWCS-128



KWCG-158

(単位: mm)

間口×奥行×高さ (W×D×H)	タイプ	サカエリウム天板				スチール天板				合板天板			
		○品番	質量	価格(税抜)	メーカー希望小売価格	○品番	質量	価格(税抜)	メーカー希望小売価格	○品番	質量	価格(税抜)	メーカー希望小売価格
1200×800×740	4輪車	035800 KWCF-128	72kg	¥100,510	¥117,000	035804 KWCS-128	72kg	¥95,050	¥111,000	035807 KWCG-128	69kg	¥100,510	¥117,000
1500×800×740		035801 KWCF-158	84kg	¥116,680	¥136,000	035805 KWCS-158	84kg	¥107,950	¥126,000	035808 KWCG-158	80kg	¥115,920	¥135,000
1200×800×740	6輪車	035797 KWCF-128Q6◆	81kg	¥102,620	¥120,100	035798 KWCS-128Q6◆	81kg	¥102,270	¥119,700	035799 KWCG-128Q6◆	76kg	¥103,360	¥120,900
1500×800×740		035791 KWCF-158Q6	89kg	¥121,930	¥142,000	035792 KWCS-158Q6	88kg	¥113,210	¥132,000	035793 KWCG-158Q6	85kg	¥121,930	¥142,000

間口1800mm (サカエグリーン色)



KWCF-188

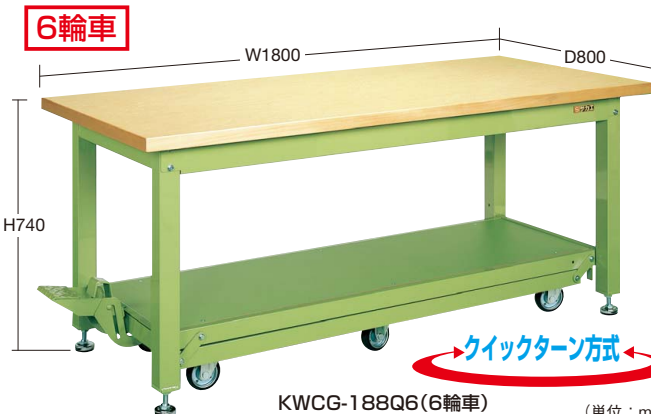

KWCG-188Q6 (6輪車)

(単位: mm)

間口×奥行×高さ (W×D×H)	タイプ	サカエリウム天板				スチール天板				合板天板			
		○品番	質量	価格(税抜)	メーカー希望小売価格	○品番	質量	価格(税抜)	メーカー希望小売価格	○品番	質量	価格(税抜)	メーカー希望小売価格
1800×800×740	4輪車	035802 KWCF-188	97kg	¥123,730	¥144,000	035806 KWCS-188	97kg	¥115,780	¥135,000	035809 KWCG-188	92kg	¥122,190	¥142,000
1800×900×740		035803 KWCF-189	106kg	¥131,040	¥153,000	—	—	—	—	035810 KWCG-189	107kg	¥126,290	¥147,000
1800×800×740	6輪車	035794 KWCF-188Q6	101kg	¥128,950	¥150,000	035795 KWCS-188Q6	101kg	¥120,250	¥140,000	035796 KWCG-188Q6	96kg	¥127,410	¥148,000

新商品

静から動へ！固定式作業台をラクラク移動式に。

従来の作業台に後付けすることや作業台とセットで購入することが可能です！

ペダル昇降作業台

移動時耐荷重 250kg

昇降時耐荷重 250kg

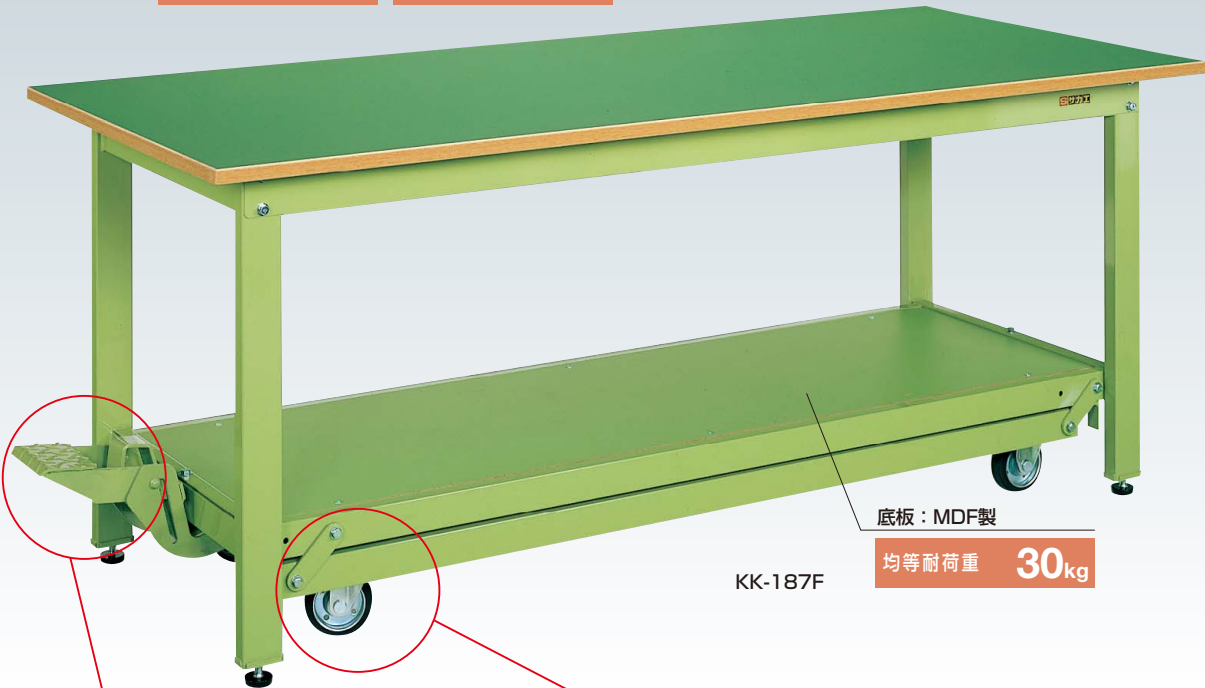

底板：MDF製

均等耐荷重 30kg

KK-187F

- 軽量 SELタイプ
- 軽量 KSタイプ
- 改正RoHS
- 軽量 CKタイプ
- 軽量 KKタイプ
- カブセ天板仕様
- 中量 CSタイプ
- 中量 KTタイプ
- 大型
- 高さ調整 TTKタイプ
- 高さ調整 TCKタイプ
- 高さ調整 TKTタイプ
- 高さ調整 TKWタイプ
- 高さ調整 一人用タイプ
- 昇降・傾斜・移動

●ペダル部



本体の上昇・下降はペダルのワンタッチ操作でOK。必要なときいつでも手軽に移動することができます。(移動時は最大20mm上昇します)



ペダルは収納することができます。出っ張りを減らし安全性を向上させました。

●キャスター



100φハードゴムキャスター 自在車2個、固定車2個 ※自在車と固定車は組替え可能です。

キャビネットも従来通り取付けは可能です。(NKL・WKLシリーズ)

詳細は 221 ページをご覧ください



●ペダル昇降台車（6輪車）

合計 **206** 種類の作業台に組み合わせ可能です。

抜群のこまわりと直進性が見事にドッキング!



実用新案登録番号 第3021013号

天板サイズが1500×750(800)、1800×750(800)の作業台に限ります。

従来の四輪自在キャスター



方向性が定まりにくく蛇行しやすい。四輪自在キャスターでは床面が傾斜していたり、片荷になっていると特に蛇行しやすくなります。

サカエ6輪車タイプ

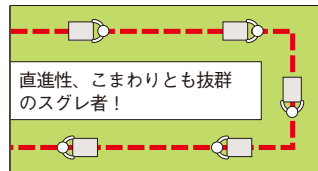

直進性、こまわりとも抜群のスグレ者！サカエのペダル昇降台車6輪車タイプは、抜群の旋回性と直進性をもつ高性能昇降台車です。

★ペダル昇降台車6輪車タイプ

従来の四輪自在キャスターに固定キャスターをプラスすることにより、直進性、旋回性が大幅に向上し機能がさらにアップしました。

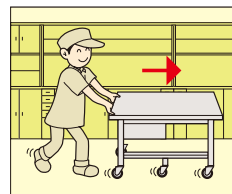
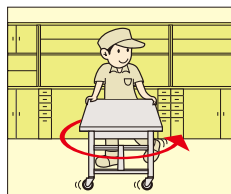
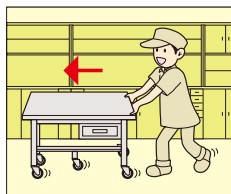

G グリーン購入法適合商品 粉体塗装 角パイプ 組立式

NEW (印のみ)

昇降移動式作業台

250~2000kg

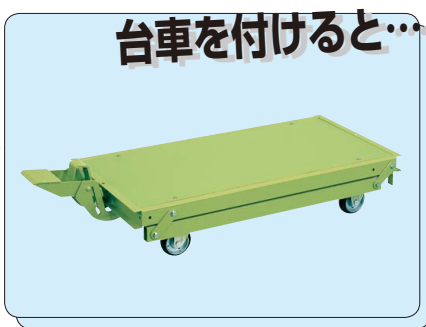

他の軽量作業台と組み合わせて、オリジナルのペダル昇降作業台もつくることができます。

昇降台車取付可能作業台

軽量作業台
KS・KSD・CK・KK・KH・KD・SKK・SKD作業台
均等耐荷重 300~400kg
詳細は 67~101 107~122 ページをご覧ください

KK-187F

中量作業台
CS・KTD・KT・KTG・KV作業台
均等耐荷重 500~1200kg
詳細は 125~142 ページをご覧ください

KT-693I

重量作業台
KW作業台
均等耐荷重 2000kg
詳細は 179~182 197~200 ページをご覧ください

KWCG-188Q6 (6輪車)

クイックターン方式

作業台に組み合わせる台車は次の4種類からお選び下さい。

●ペダル昇降台車

グリーン・アイボリー

天板サイズが1200×750(800)、1500×750(800) 1800×750(800)、1800×900の作業台に限ります。



●ペダル昇降台車 (6輪車)

クイックターン方式

実用新案登録番号 第3021013号



合計 326 種類の作業台に組み合わせ可能です。

適用	○品番(グリーン)	○品番(アイボリー)	質量	価格(税抜)	メーカー希望小売価格
1200×750(800)mm用	530151 KTW-127DPS	530161 KTW-127DPSI	15kg	¥48,310	¥56,000
1500×750(800)mm用	530152 KTW-157DPS	—	20kg	¥53,590	¥62,000
1800×750(800)mm用	530153 KTW-187DPS	530163 KTW-187DPSI	25kg	¥56,670	¥66,000
1800×900 mm用	530154 KTW-189DPS	—	28kg	¥59,030	¥68,000

合計 206 種類の作業台に組み合わせ可能です。

適用	○品番(グリーン)	○品番(アイボリー)	質量	価格(税抜)	メーカー希望小売価格
1200×750(800)mm用	530165 KTW-127Q6DPS◆	—	16kg	¥54,260	¥63,500
1500×750(800)mm用	530166 KTW-157Q6DPS	—	21kg	¥60,430	¥70,000
1800×750(800)mm用	530167 KTW-187Q6DPS	530168 KTW-187Q6DPSI◆	26kg	¥62,720	¥73,000

- 軽量 SELタイプ
- 軽量 KSタイプ
- 改正RoHS
- 軽量 CKタイプ
- 軽量 KKタイプ
- カブセ天板仕様
- 中量 CSタイプ
- 中量 KTタイプ
- 大型
- 高さ調整 TKKタイプ
- 高さ調整 TCKタイプ
- 高さ調整 TKTタイプ
- 高さ調整 TKWタイプ
- 高さ調整 一人用タイプ
- 昇降・傾斜・移動
- 重量 KWタイプ
- ペダル昇降・ハンドル昇降
- オプション
- 六角形・一人用
- セルワーク
- ラインシステム
- ニューマークII
- 軽量 SOタイプ
- 専用
- 回転台
- 足踏台・チェアー
- 別作

新商品

作業台用 オプション

完成品 粉体塗装 G グリーン購入法適合商品 カギ付

NKLキャビネット

作業台と同時注文の場合、運賃はかかりません。(運賃別途表示商品のみ)

- P63~186・193~200の奥行450mm以外の作業台全て及びP229・230の一人用作業台に取付可能です。
- 2段・3段引出しタイプは1つの錠前で全ての引出しがロックできます。
- NKL-Sタイプは間口1800mmの作業台に3個取付可能です。

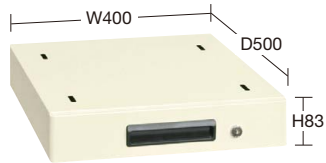

NKL-S10I

カラー	品番	価格(税抜)	メーカー希望小売価格
●	000000 NKL-S10□		
●	000000 NKL-S10I□	¥12,030	¥14,000
●	000000 NKL-S10GL□		

●引出し内寸法: W343×D393×H51mm ●仕切不可
●質量: 5kg ●キャビネット取付金具2本付



NKL-S20

カラー	品番	価格(税抜)	メーカー希望小売価格
●	000000 NKL-S20□		
●	000000 NKL-S20I□	¥16,320	¥19,000
●	000000 NKL-S20GL□		

●引出し内寸法: W343×D393×H51mm ●仕切不可
●質量: 10kg ●キャビネット取付金具2本付



NKL-S30GL

カラー	品番	価格(税抜)	メーカー希望小売価格
●	000000 NKL-S30□		
●	000000 NKL-S30I□	¥28,490	¥33,200
●	000000 NKL-S30GL□		

●引出し内寸法: W343×D393×H51mm ●仕切不可
●質量: 13kg ●キャビネット取付金具2本付



NKL-10

カラー	品番	価格(税抜)	メーカー希望小売価格
●	000000 NKL-10□		
●	000000 NKL-10I□	¥12,940	¥15,100
●	000000 NKL-10I□		

●引出し内寸法: W443×D393×H51mm ●仕切不可
●質量: 6kg ●キャビネット取付金具2本付



NKL-20I

カラー	品番	価格(税抜)	メーカー希望小売価格
●	000000 NKL-20□		
●	000000 NKL-20I□	¥18,000	¥21,000
●	000000 NKL-20I□		

●引出し内寸法: W443×D393×H51mm ●仕切不可
●質量: 11kg ●キャビネット取付金具2本付



NKL-30

カラー	品番	価格(税抜)	メーカー希望小売価格
●	000000 NKL-30□		
●	000000 NKL-30I□	¥31,330	¥36,600
●	000000 NKL-30I□		

●引出し内寸法: W443×D393×H51mm ●仕切不可
●質量: 15kg ●キャビネット取付金具2本付



NKL-11

カラー	品番	価格(税抜)	メーカー希望小売価格
●	000000 NKL-11□		
●	000000 NKL-11I□	¥15,580	¥18,200
●	000000 NKL-11I□		

●引出し内寸法: W419×D394×H78mm
●仕切板: 別途販売 ●質量: 9kg
●キャビネット取付金具2本付



NKL-22I

カラー	品番	価格(税抜)	メーカー希望小売価格
●	000000 NKL-22□		
●	000000 NKL-22I□	¥23,040	¥26,900
●	000000 NKL-22I□		

●引出し内寸法: W419×D394×H78mm
●仕切板: 別途販売 ●質量: 14kg
●キャビネット取付金具2本付



NKL-33

カラー	品番	価格(税抜)	メーカー希望小売価格
●	000000 NKL-33□		
●	000000 NKL-33I□	¥34,370	¥40,100
●	000000 NKL-33I□		

●引出し内寸法: W419×D394×H78mm
●仕切板: 別途販売 ●質量: 18kg
●キャビネット取付金具2本付

MLキャビネット

- 1つの錠前で全ての引出しがロックできます。
- 間口1800mmの作業台に3個取付可能です。



カラー	品番	価格(税抜)	メーカー希望小売価格
●	000000 ML-2A□	¥19,540	¥22,800

●引出し内寸法: W243×D388×H50mm ●仕切不可
●質量: 8kg ●キャビネット取付金具2本付



カラー	品番	価格(税抜)	メーカー希望小売価格
●	000000 ML-3A□	¥30,660	¥35,800

●引出し内寸法: W243×D388×H50mm(深引出しはH155mm)
●仕切不可 ●質量: 12.5kg ●キャビネット取付金具2本付

WKLキャビネット



※(CB・KT・KV・KB・KWB・KW)の奥行750・800mmタイプへの取付けは別途(別作)キャビネット取付金具が必要です。

カラー	品番	価格(税抜)	メーカー希望小売価格
●	000000 WKL-1□		
●	000000 WKL-1I□	¥16,250	¥18,900

●引出し内寸法: W410×D444×H115mm ●仕切不可
●質量: 11kg ●キャビネット取付金具2本付

●品番末尾の□にて作業台奥行寸法をご指定下さい。作業台奥行寸法 A: 600mm用、B: 750(800)mm用、C: 900mm用 ※WKL=B: 750mm用、C: 900mm用

G グリーン購入法適合商品 ●粉体塗装 ●完成品

作業台用 オプション

01 作業台

●NKL・WKLキャビネットオプションパーツ

●キャビネットコーナーパッド **運賃別途**

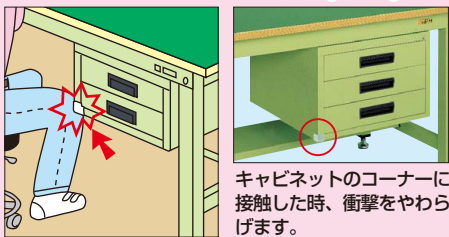

キャビネットのコーナーに接触した時、衝撃をやわらげます。



※CC-STタイプはNKL-11(I)・22(I)・33(I) WKL-1(I)に取付可能です。
※CC-LTタイプは重量用天板等に取付可能です。

サイズ	品番	価格(税抜)/個	メーカー希望小売価格/個
22×22×22	538208 CC-ST	¥310	¥360
37×37×37	538209 CC-LT	¥350	¥400

※キャビネットと同時に注文の場合、運賃はかかりません。

●NKLキャビネットオプションパーツ NKL-(11・22・33)タイプ用

G グリーン購入法適合商品

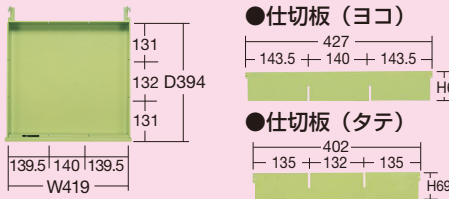

タイプ	品番(グリーン)	品番(アイボリー)	価格(税抜)	メーカー希望小売価格
ヨコ仕切	NKL-Y3	NKL-Y3I	¥650	¥750
タテ仕切	NKL-T3	NKL-T3I	運賃別途	

●仕切板適合品番：NKL-11、22、33

※キャビネットと同時に注文の場合、運賃はかかりません。(運賃別途表示商品のみ)

●引出し内寸法

●NKL-S10、S20、S30 ※ ()内はWKL-10、20、30を示す。

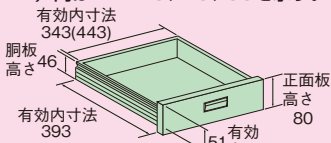

●仕切板の取付けはできません。

●NKL-11、22、33 ※ ()内はWKL-1を示す。

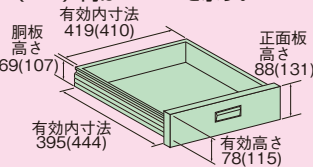

全面引出し **ボールスライドレール採用** **運賃別途** (NKL-95(I)□のみ)

※本体と同時に注文の場合、運賃はかかりません。(運賃別途表示商品のみ)

KSタイプ~KVタイプのどの作業台にも取付可能です。

●基本体

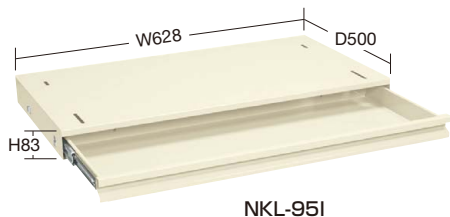

●仕切板

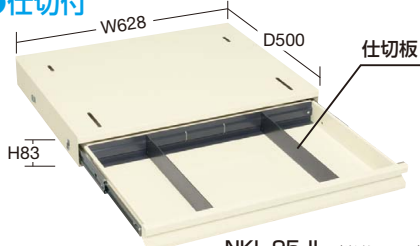

●基本体

間口×奥行×高さ	品番(グリーン)	品番(アイボリー)	質量	価格(税抜)	メーカー希望小売価格
628×500×83	000000 NKL-95□	000000 NKL-95I□	9kg	¥12,920	¥15,000
928×500×83	000000 NKL-125□	000000 NKL-125I□	11kg	¥16,320	¥19,000
1528×500×83	000000 NKL-185□	000000 NKL-185I□	17kg	¥23,430	¥27,300

●キャビネット取付金具2本付 (NKL-185タイプのみ取付金具4本付)

●作業台適用寸法：NKL-95タイプ=W900・1200・1500・1800、NKL-125タイプ=W1200・1500・1800、NKL-185タイプ=W1800

●仕切板

間口×奥行×高さ	品番(グリーン)	品番(アイボリー)	質量	価格(税抜)	メーカー希望小売価格
628×500×83	000000 NKL-95J□	000000 NKL-95JI□	10kg	¥17,130	¥20,000
928×500×83	000000 NKL-125J□	000000 NKL-125JI□	12kg	¥22,120	¥25,800
1528×500×83	000000 NKL-185J□	000000 NKL-185JI□	19kg	¥31,770	¥37,100

●キャビネット取付金具2本付 (NKL-185タイプのみ取付金具4本付)

●作業台適用寸法：NKL-95タイプ=W900・1200・1500・1800、NKL-125タイプ=W1200・1500・1800、NKL-185タイプ=W1800

●品番末尾の□にて作業台奥行寸法をご指定下さい。作業台奥行寸法 □：750 (800) mm用、□：900mm用

引出し代・均等耐荷重

333mm	NKL-S10、S20、S30、10、20、30	引出し率 85%
318mm	NKL-11、22、33	引出し率 81%
418mm	WKL-1	引出し率 95%

引出し代・均等耐荷重

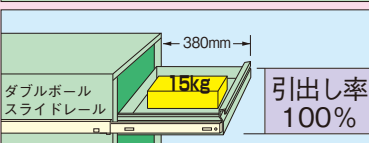

●NKL-95タイプ

●奥行750・800・900mmタイプに取付可能です。
軽量作業台：KS・KSD・CK・TKS・KK・KH・KD・SKK・SKD・TKK (6、8、9)
中量作業台：CS・KTD・CB・KT・KTG・KV・TKT

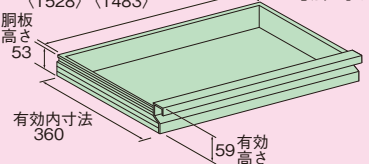

●仕切板単品 (追加用)

運賃別途 ※本体と同時に注文の場合、運賃はかかりません。



品番	価格(税抜)	メーカー希望小売価格
150181 NKL-ZP	¥770	¥890

※仕切板セットの追加用です。単体ではご使用になれません。

●仕切板セット (後付け用) **運賃別途**

小物を収納する際便利です。

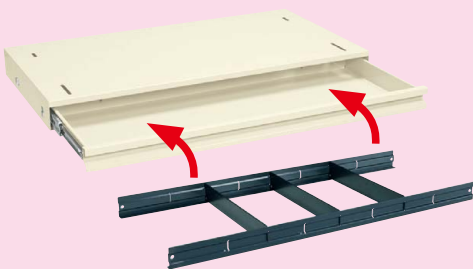

- ・セット内容
仕切板取付用ジャバラ (前後1組)
仕切板 (NKL-95ZJ：2枚、NKL-125ZJ：3枚、NKL-185ZJ：5枚)

適合引出し	品番	価格(税抜)	メーカー希望小売価格
NKL-95□用	150171 NKL-95ZJ	¥4,200	¥4,900
NKL-125□用	150172 NKL-125ZJ	¥5,790	¥6,700
NKL-185□用	150173 NKL-185ZJ	¥8,320	¥9,700

軽量 SELタイプ

軽量 KSタイプ

改正RoHS

軽量 CKタイプ

軽量 KKタイプ

カブセ天板仕様

中量 CSタイプ

中量 KTタイプ

大型

高さ調整 TKKタイプ

高さ調整 TCKタイプ

高さ調整 TKTタイプ

高さ調整 TKWタイプ

高さ調整 一人用タイプ

昇降・傾斜・移動

重量 KWタイプ

ペダル昇降・ハンドル昇降

オプション

六角形・一人用

セルワーク

ラインシステム

ニューマークII

軽量 S0タイプ

専用

回転台

足踏台・チェアー

別作