

# 静から動へ！固定式作業台をラクラク移動式に。

従来の作業台に後付けすることや作業台とセットで購入することが可能です！

ペダル昇降作業台

移動時耐荷重 250kg

昇降時耐荷重 250kg

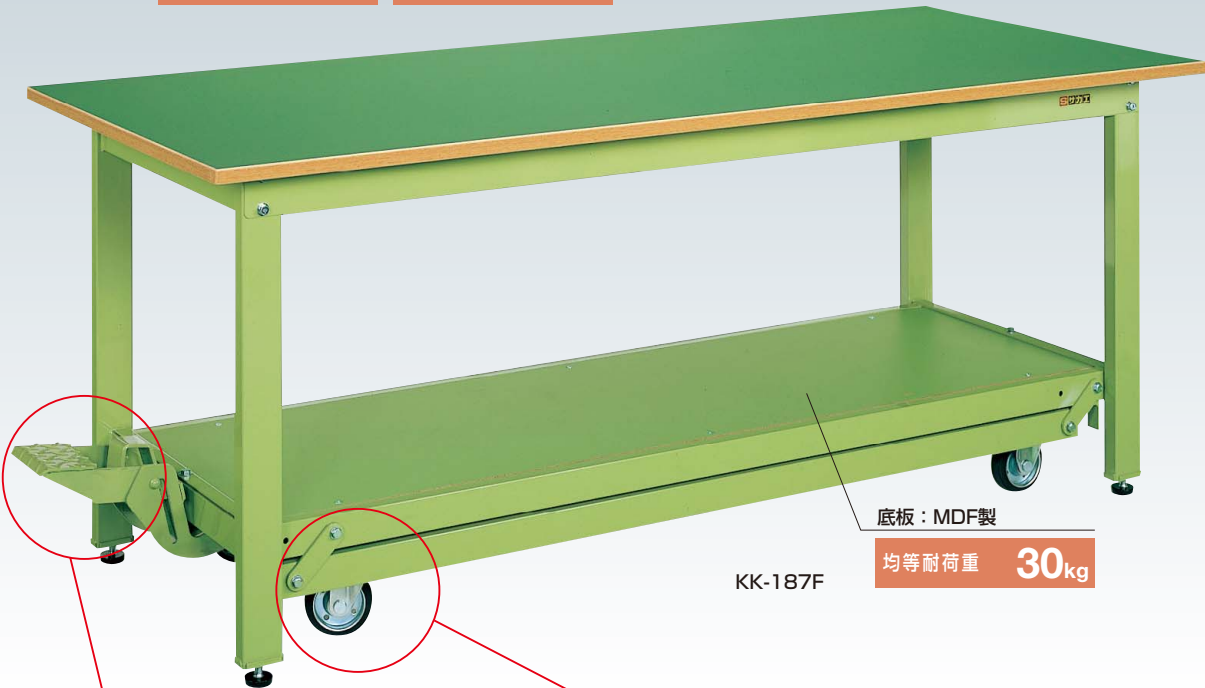

底板：MDF製

均等耐荷重 30kg

KK-187F

- 軽量 SELタイプ
- 軽量 KSタイプ
- 改正RoHS
- 軽量 CKタイプ
- 軽量 KKタイプ
- カブセ天板仕様
- 中量 CSタイプ
- 中量 KTタイプ
- 大型
- 高さ調整 TTKタイプ
- 高さ調整 TCKタイプ
- 高さ調整 TKTタイプ
- 高さ調整 TKWタイプ
- 高さ調整 一人用タイプ
- 昇降・傾斜・移動

## ●ペダル部



本体の上昇・下降はペダルのワンタッチ操作でOK。必要なくとも手軽に移動することができます。(移動時は最大20mm上昇します)



ペダルは収納することができます。出っ張りを減らし安全性を向上させました。

## ●キャスター



100φハードゴムキャスター 自在車2個、固定車2個 ※自在車と固定車は組替え可能です。

キャビネットも従来通り取付けは可能です。(NKL・WKLシリーズ)

詳細は 221 ページをご覧ください



## ●ペダル昇降台車（6輪車）

合計 **206** 種類の作業台に組み合わせ可能です。

## 抜群のこまわりと直進性が見事にドッキング!



実用新案登録番号 第3021013号

天板サイズが1500×750(800)、1800×750(800)の作業台に限ります。

### 従来の四輪自在キャスター



方向性が定まりにくく蛇行しやすい。四輪自在キャスターでは床面が傾斜していたり、片荷になっていると特に蛇行しやすくなります。

### サカエ6輪車タイプ

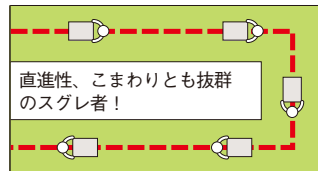

直進性、こまわりとも抜群のスグレ者！ サカエのペダル昇降台車6輪車タイプは、抜群の旋回性と直進性をもつ高性能昇降台車です。

## ★ペダル昇降台車6輪車タイプ

従来の四輪自在キャスターに固定キャスターをプラスすることにより、直進性、旋回性が大幅に向上し機能がさらにアップしました。

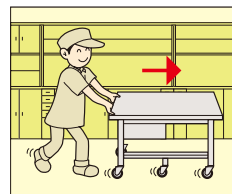
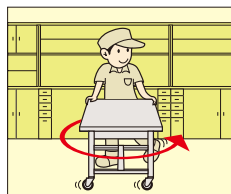
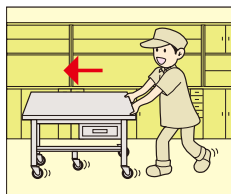

- 重量 KWタイプ
- ペダル昇降・ハンド昇降
- オプション
- 六角形・一人用
- セルワーク
- ラインシステム
- ニューマークII
- 軽量 SOタイプ
- 専用
- 回転台
- 足踏台・チェアー
- 別作

G グリーン購入法適合商品 粉体塗装 角パイプ 組立式

NEW (印のみ)

昇降移動式作業台

250~2000kg

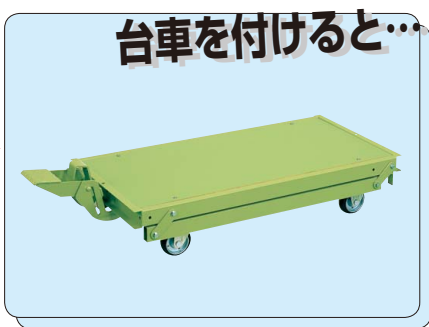

他の軽量作業台と組み合わせて、オリジナルのペダル昇降作業台もつくることができます。

昇降台車取付可能作業台

**軽量作業台**  
KS・KSD・CK・KK・KH・KD・SKK・SKD作業台  
均等耐荷重 300~400kg  
詳細は 67~101 107~122 ページをご覧ください

KK-187F

**中量作業台**  
CS・KTD・KT・KTG・KV作業台  
均等耐荷重 500~1200kg  
詳細は 125~142 ページをご覧ください

KT-693I

**重量作業台**  
KW作業台  
均等耐荷重 2000kg  
詳細は 179~182 197~200 ページをご覧ください

KWCG-188Q6 (6輪車)

クイックターン方式

作業台に組み合わせる台車は次の4種類からお選び下さい。

●ペダル昇降台車

グリーン・アイボリー

天板サイズが1200×750(800)、1500×750(800) 1800×750(800)、1800×900の作業台に限ります。



●ペダル昇降台車 (6輪車)

クイックターン方式

実用新案登録番号 第3021013号



合計 326 種類の作業台に組み合わせ可能です。

| 適用               | ○品番(グリーン)            | ○品番(アイボリー)            | 質量   | 価格(税抜)  | メーカー希望小売価格 |
|------------------|----------------------|-----------------------|------|---------|------------|
| 1200×750(800)mm用 | 530151<br>KTW-127DPS | 530161<br>KTW-127DPSI | 15kg | ¥48,310 | ¥56,000    |
| 1500×750(800)mm用 | 530152<br>KTW-157DPS | —                     | 20kg | ¥53,590 | ¥62,000    |
| 1800×750(800)mm用 | 530153<br>KTW-187DPS | 530163<br>KTW-187DPSI | 25kg | ¥56,670 | ¥66,000    |
| 1800×900 mm用     | 530154<br>KTW-189DPS | —                     | 28kg | ¥59,030 | ¥68,000    |

合計 206 種類の作業台に組み合わせ可能です。

| 適用               | ○品番(グリーン)               | ○品番(アイボリー)               | 質量   | 価格(税抜)  | メーカー希望小売価格 |
|------------------|-------------------------|--------------------------|------|---------|------------|
| 1200×750(800)mm用 | 530165<br>KTW-127Q6DPS◆ | —                        | 16kg | ¥54,260 | ¥63,500    |
| 1500×750(800)mm用 | 530166<br>KTW-157Q6DPS  | —                        | 21kg | ¥60,430 | ¥70,000    |
| 1800×750(800)mm用 | 530167<br>KTW-187Q6DPS  | 530168<br>KTW-187Q6DPSI◆ | 26kg | ¥62,720 | ¥73,000    |

軽量 SELタイプ

軽量 KSタイプ

改正RoHS

軽量 CKタイプ

軽量 KKタイプ

カブセ天板仕様

中量 CSタイプ

中量 KTタイプ

大型

高さ調整 TKKタイプ

高さ調整 TCKタイプ

高さ調整 TKTタイプ

高さ調整 TKWタイプ

高さ調整 一人用タイプ

昇降・傾斜・移動

重量 KWタイプ

ペダル昇降・ハンドル昇降

オプション

六角形・一人用

セルワーク

ラインシステム

ニューマークII

軽量 S0タイプ

専用

回転台

足踏台・チェアー

別作

別作

別作

別作

別作

別作

別作

別作

別作

別作

別作

新商品

作業台用 オプション

完成品 粉体塗装 G グリーン購入法適合商品 カギ付

NKLキャビネット

作業台と同時注文の場合、運賃はかかりません。(運賃別途表示商品のみ)

- P63~186・193~200の奥行450mm以外の作業台全て及びP229・230の一人用作業台に取付可能です。
- 2段・3段引出しタイプは1つの錠前で全ての引出しがロックできます。
- NKL-Sタイプは間口1800mmの作業台に3個取付可能です。

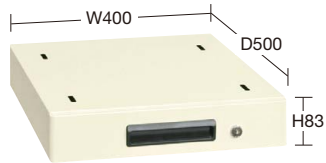

NKL-S10I

| カラー | 品番                | 価格(税抜)  | メーカー希望小売価格 |
|-----|-------------------|---------|------------|
| ●   | 000000 NKL-S10□   |         |            |
| ●   | 000000 NKL-S10I□  | ¥12,030 | ¥14,000    |
| ●   | 000000 NKL-S10GL□ |         |            |

●引出し内寸法: W343×D393×H51mm ●仕切不可  
●質量: 5kg ●キャビネット取付金具2本付



NKL-S20

| カラー | 品番                | 価格(税抜)  | メーカー希望小売価格 |
|-----|-------------------|---------|------------|
| ●   | 000000 NKL-S20□   |         |            |
| ●   | 000000 NKL-S20I□  | ¥16,320 | ¥19,000    |
| ●   | 000000 NKL-S20GL□ |         |            |

●引出し内寸法: W343×D393×H51mm ●仕切不可  
●質量: 10kg ●キャビネット取付金具2本付



NKL-S30GL

| カラー | 品番                | 価格(税抜)  | メーカー希望小売価格 |
|-----|-------------------|---------|------------|
| ●   | 000000 NKL-S30□   |         |            |
| ●   | 000000 NKL-S30I□  | ¥28,490 | ¥33,200    |
| ●   | 000000 NKL-S30GL□ |         |            |

●引出し内寸法: W343×D393×H51mm ●仕切不可  
●質量: 13kg ●キャビネット取付金具2本付



NKL-10

| カラー | 品番              | 価格(税抜)  | メーカー希望小売価格 |
|-----|-----------------|---------|------------|
| ●   | 000000 NKL-10□  |         |            |
| ●   | 000000 NKL-10I□ | ¥12,940 | ¥15,100    |
| ●   | 000000 NKL-10I□ |         |            |

●引出し内寸法: W443×D393×H51mm ●仕切不可  
●質量: 6kg ●キャビネット取付金具2本付



NKL-20I

| カラー | 品番              | 価格(税抜)  | メーカー希望小売価格 |
|-----|-----------------|---------|------------|
| ●   | 000000 NKL-20□  |         |            |
| ●   | 000000 NKL-20I□ | ¥18,000 | ¥21,000    |
| ●   | 000000 NKL-20I□ |         |            |

●引出し内寸法: W443×D393×H51mm ●仕切不可  
●質量: 11kg ●キャビネット取付金具2本付



NKL-30

| カラー | 品番              | 価格(税抜)  | メーカー希望小売価格 |
|-----|-----------------|---------|------------|
| ●   | 000000 NKL-30□  |         |            |
| ●   | 000000 NKL-30I□ | ¥31,330 | ¥36,600    |
| ●   | 000000 NKL-30I□ |         |            |

●引出し内寸法: W443×D393×H51mm ●仕切不可  
●質量: 15kg ●キャビネット取付金具2本付



NKL-11

| カラー | 品番              | 価格(税抜)  | メーカー希望小売価格 |
|-----|-----------------|---------|------------|
| ●   | 000000 NKL-11□  |         |            |
| ●   | 000000 NKL-11I□ | ¥15,580 | ¥18,200    |
| ●   | 000000 NKL-11I□ |         |            |

●引出し内寸法: W419×D394×H78mm  
●仕切板: 別途販売 ●質量: 9kg  
●キャビネット取付金具2本付



NKL-22I

| カラー | 品番              | 価格(税抜)  | メーカー希望小売価格 |
|-----|-----------------|---------|------------|
| ●   | 000000 NKL-22□  |         |            |
| ●   | 000000 NKL-22I□ | ¥23,040 | ¥26,900    |
| ●   | 000000 NKL-22I□ |         |            |

●引出し内寸法: W419×D394×H78mm  
●仕切板: 別途販売 ●質量: 14kg  
●キャビネット取付金具2本付



NKL-33

| カラー | 品番              | 価格(税抜)  | メーカー希望小売価格 |
|-----|-----------------|---------|------------|
| ●   | 000000 NKL-33□  |         |            |
| ●   | 000000 NKL-33I□ | ¥34,370 | ¥40,100    |
| ●   | 000000 NKL-33I□ |         |            |

●引出し内寸法: W419×D394×H78mm  
●仕切板: 別途販売 ●質量: 18kg  
●キャビネット取付金具2本付

MLキャビネット

- 1つの錠前で全ての引出しがロックできます。
- 間口1800mmの作業台に3個取付可能です。



| カラー | 品番            | 価格(税抜)  | メーカー希望小売価格 |
|-----|---------------|---------|------------|
| ●   | 000000 ML-2A□ | ¥19,540 | ¥22,800    |

●引出し内寸法: W243×D388×H50mm ●仕切不可  
●質量: 8kg ●キャビネット取付金具2本付



| カラー | 品番            | 価格(税抜)  | メーカー希望小売価格 |
|-----|---------------|---------|------------|
| ●   | 000000 ML-3A□ | ¥30,660 | ¥35,800    |

●引出し内寸法: W243×D388×H50mm(深引出しはH155mm)  
●仕切不可 ●質量: 12.5kg ●キャビネット取付金具2本付

WKLキャビネット



WKL-1

| カラー | 品番             | 価格(税抜)  | メーカー希望小売価格 |
|-----|----------------|---------|------------|
| ●   | 000000 WKL-1□  |         |            |
| ●   | 000000 WKL-1I□ | ¥16,250 | ¥18,900    |

●引出し内寸法: W410×D444×H115mm ●仕切不可  
●質量: 11kg ●キャビネット取付金具2本付

※(CB・KT・KV・KB・KWB・KW)の奥行750・800mmタイプへの取付けは別途(別作)キャビネット取付金具が必要です。

●品番末尾の□にて作業台奥行寸法をご指定下さい。作業台奥行寸法 A: 600mm用、B: 750(800)mm用、C: 900mm用 ※WKL=B: 750mm用、C: 900mm用

軽量 SELタイプ  
軽量 KSタイプ  
改正RoHS  
軽量 CKタイプ  
軽量 KKタイプ  
カブセ天板仕様  
中量 CSタイプ  
中量 KTタイプ  
大型  
高さ調整 TKKタイプ  
高さ調整 TCKタイプ  
高さ調整 TKTタイプ  
高さ調整 TKWタイプ  
高さ調整 一人用タイプ  
昇降・傾斜・移動  
重量 KWタイプ  
ベタル昇降・ハンドル昇降  
オプション  
六角形・一人用  
セルワーク  
ラインシステム  
ニューマークII  
軽量 SOタイプ  
専用  
回転台  
足踏台・チェア  
別作