

防滴カバー
・プッシュボタン錠内蔵
・SSN、Nボックス：捺印装置内蔵

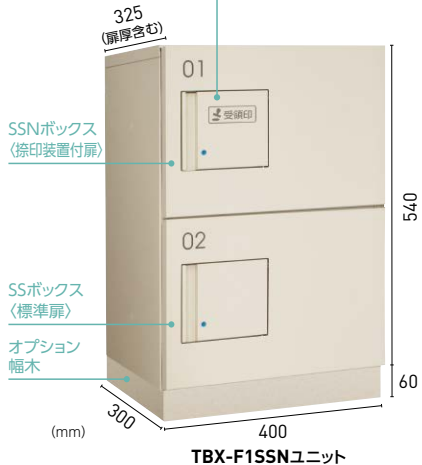

※画像は捺印装置付扉



TBX-F1SSNユニット

Nボックス
(捺印装置付扉)



TBX-F2N-Gユニット

NEW

TBX-F1 (-G)型

1段仕様

TBX-F2 (-G)型

2段仕様

- 防滴仕様 ※1
- アンカー固定 ※2
- 完成品 ※1ユニット当たり
- ボックスの種類 SSN、N、SS、Sボックス
- ユニット(列)の種類 SSN、N、SS、Sユニット
- 後付設置可能
- 前入れ前出し
- 壁付け/床付け
- 機械式プッシュボタン錠
- 非常脱出構造

防滴仕様 ※1
時間雨量80mm/hで災害級といわれる中、自社試験にて120mm/h相当の防滴性を確認しました

荷物サイズ 100 SIZE 対応
※N、Sボックスの場合※100サイズ：3辺の合計が100cmまでの箱

iPhone・iPad 専用 ARで設置シミュレーション

RIKCAD 公開中

※詳細はP2-3をご覧ください。

TBX-F(1・2)型 ベージュ TBX-F(1・2)-G型 ダークグレー

本体・扉：スチール(粉体焼付塗装)



ベージュ

ダークグレー

※1
「防滴仕様で屋外でも設置可能」ハイツ・アパートなどに最適
後付設置や、スペースに合わせた上下左右様々な連結が可能
電気配線工事不要で、年間の保守点検費が不要

- シンプルな操作感の機械式プッシュボタン錠を採用
- 既存の建物への後付設置も可能(アンカー固定必須)
- 床面設置用に専用幅木をご用意(オプション)
- 「非常脱出構造」をN、Sボックスに採用



水滴の浸入を防ぐ、防滴構造

仕様	
ユニット(列)の種類	SSN(捺印装置付)、N(捺印装置付)、SS、Sユニット
ユニットの外寸(mm) ※幅木無し	【F1】540(H)×400(W)×325(D) 【F2】1080(H)×400(W)×325(D) ※D:扉厚含む
カラ	— TBX-F(ベージュ)(日塗工番号:22-75B) TBX-F-G(ダークグレー)(日塗工番号:N-30)
ボックスの種類	SSN、N、SS、Sボックス
材質	SGCC(溶融亜鉛めっき鋼板/粉体焼付塗装)
施錠方式	機械式プッシュボタン錠(可変暗証番号方式)
基本機能	受取り
着荷連絡	伝票にボックス番号および暗証番号を記入し、郵便受に差し入れる
受領印発行	宅配伝票に受領印を手動捺印(SSNユニット、Nユニット)

付属品	
共通部品セット ※1物件に1セット	マスターキー：2本/居住者用操作説明シール：1枚/業者用操作説明シール：1枚/ナンバーシール：ボックス数/取扱説明書：1部/工事説明書：1部
F1(N)ユニット	F2(N)ユニット
壁面固定用樹脂プラグ：4本/壁面固定用呼び5トラスタッピン：4本/平座金：4ヶ/ゴムワッシャー：16枚/連結用M6トラスねじ：6本/連結用M6袋ナット：6ヶ/連結穴隠しシール：12枚	壁面固定用樹脂プラグ：8本/壁面固定用呼び5トラスタッピン：8本/平座金：8ヶ/ゴムワッシャー：24枚/連結用M6トラスねじ：8本/連結用M6袋ナット：8ヶ/連結穴隠しシール：20枚
●オプション幅木：TBX-H(-G)、HS [M8コンクリートアンカー：2本/アンカー固定用M8トラスねじ：2本/本体連結用M6トラスねじ：4本] ●オプションひさし：TBX-V(-G) [本体連結用M6トラスねじ：4本/ゴムワッシャー：4枚]	

※1：雨等の水がかかっても取納部が濡れないように配慮したものの(防水構造ではないため、強風雨等の諸条件では取納部が濡れてしまう可能性があります)。120mm/h相当の雨水試験実施済(社内設備にて実施)。なお、多雪地域では風除室への設置を推奨します。
 ※2：床面+壁面固定を推奨。または壁面固定。

ボックス設置数の目安
住居数の**40%**程度

前入れ前出し 宅配ボックス

ユニット ラインアップ (定価)

※(-G):ダークグレー ※消費税・運賃・工事費別 (mm)

床面設置・壁面設置どちらでも対応
(アンカー固定工事必須)

捺印装置付扉



TBX-F1N(-G)
各¥95,000
●本体質量:10.5kg



TBX-F1SSN(-G)
各¥120,000
●本体質量:11.5kg

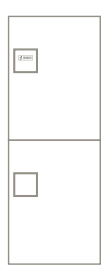

TBX-F2N(-G)
各¥155,000
●本体質量:18kg

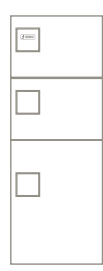

TBX-F2SSN(-G)
各¥180,000
●本体質量:19kg

標準扉

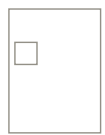

TBX-F1S(-G)
各¥70,000
●本体質量:10.5kg

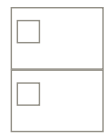

TBX-F1SS(-G)
各¥95,000
●本体質量:11.5kg

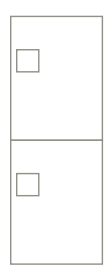

TBX-F2S(-G)
各¥130,000
●本体質量:18kg



TBX-F2SS(-G)
各¥155,000
●本体質量:19kg

※記載の価格には消費税、運賃、取付工事・ボックス周り造作工事費は含まれておりません。※宅配ボックスを設置する際には、1現場につき受領印付きのユニットを1つ設置することを推奨します。※床面アンカー固定では、床面+壁面固定を推奨。または床面固定。※幅木を使用し、さらに上下連結を行った場合の全高が1600mmを超える場合は、床面固定だけでなく必ず壁面固定も行ってください。

オプション ひさし

TBX-V(-G) 各¥5,400
●本体質量:1.5kg ●スチール製
※自社試験調べ ※防水構造ではありません

NEW TBX-V-G
300 400

宅配ボックスの上部に「ひさし」を取り付ける

時間雨量 300mm/h 対応可能!

オプション 幅木(床面設置用)

TBX-H(-G) 各¥10,000
●本体質量:2.5kg ●スチール製

TBX-HS ¥13,000
●本体質量:2.5kg ●ステンレス製

NEW TBX-H-G
300 400

オプション ワイヤerset

ワイヤー固定金具を宅配ボックスの本体と幅木の間に取付け
建物等とワイヤー固定ができます。幅木のアンカー固定と併用することで防犯性を向上。
※取付け:「ワイヤー固定金具」を宅配ボックス本体と幅木の間に差し込み共締め。「固定ワイヤー」を穴に通し、柱などに巻き付け固定。

TBX-WS ¥3,000 NEW
●内容:ワイヤー固定金具(SUS304)1個、固定ワイヤー(φ2mm×2m/両端リング加工/SUS)1本(その他、取付けに必要な器具等は別途ご用意ください)

M6ねじ用長穴 18×7mm (イメージ)

φ12mm ワイヤerset 固定金具

主な特長

■最大受け取り荷物サイズ(商品の種類や梱包の仕方によっては対応しない場合があります)

N、Sボックス



例) (1ボックス当たり)

100サイズOK!

一升瓶 (約1800ml) 約4箱
500ml缶 (24本入) 約1箱
お米 10kg袋入 約1箱

SSN、SSボックス



例) (1ボックス当たり)

80サイズOK!

メンズ27cm スニーカー梱包箱 約1箱
700ml ウイスキー 約4箱

機械式プッシュボタン錠(可変式)



機械式で電源不要。1~11桁の任意の数字(含む)を入力可能。初めに宅配業者が暗証番号を設定し不在票に記入します。受取時、居住者がその番号で解錠します。※暗証番号不明時は非常解錠が可能

捺印装置付扉 (N、SSNボックス)

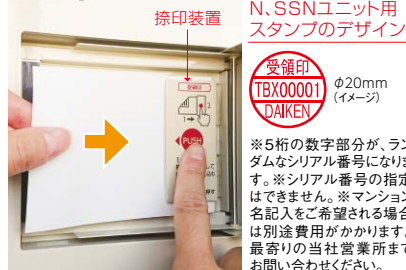

N、SSNボックスの扉には、捺印装置が内蔵されており、宅配業者が受領書に「マンション名が刻まれた代表受領印」を押すことが可能です。居住者が宅配業者との対面でのやり取りを省くことができ、宅配便を待つ手間が無くなります。

万一の事態に安心の構造



N、Sボックスの内部には「非常脱出構造」を採用しています。万一、小さなお子さまが中に閉じ込められても、内部から解錠ができます。

使用中ボックスを一目で判別



オプションの専用ひさし (TBX-V(-G)型)で防滴性能をさらに向上させることが可能

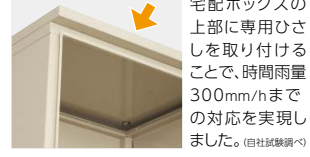

⚠️ ●配達先が不在である場合のみ使用してください。●生鮮食品・現金・貴重品・割れ物・危険物等はいれられません。●子供が遊ばないように注意してください。ボックス内に閉じ込められる恐れがあります。●扉、錠の激しい開閉は破損や故障の原因となりますのでご注意ください。●荷物の授受および預けられた荷物等に関する事故に対する補償はいたしかねます。



設置例

※消費税・運賃・工事費別 (サイズ:mm)

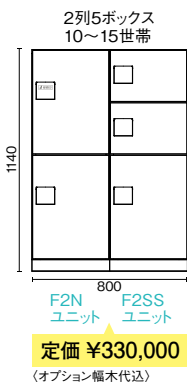

設置例以外の連結も可能

(ベージュ色・ダークグレー色共通)

〈床面アンカー固定〉※3

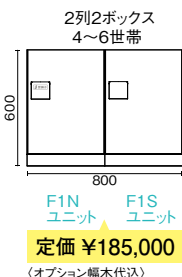
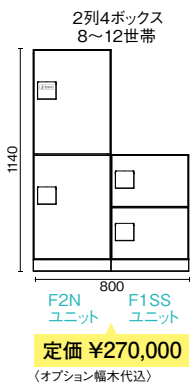

〈床・壁面アンカー固定〉※4

1列4ボックス
8~12世帯

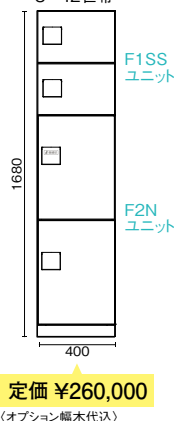

〈壁面アンカー固定〉

3列4ボックス/8~12世帯

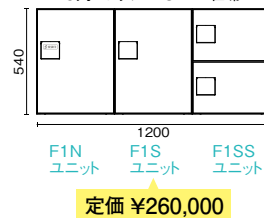

3列6ボックス/6世帯向け
(1世帯1ボックスに対応した場合)

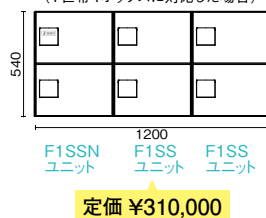

※3: 強固な設置が必要な場合は、壁面固定も行ってください。

※4: 幅木を使用し、さらに上下連結を行った場合の全高が「1600mm」を超える場合は、床面固定だけでなく必ず壁面固定も行ってください。

使い方

QRコード読み取りで
操作動画をチェック
※別途通信料がかかります



配達業者の方 荷物の預け入れ方

- 1 ツマミを操作してカバーを開き、扉を開ける。
※識別窓表示のボックスが使用可能です。
- 2 荷物を入れて扉を閉める。
- 3 ボックス番号 贈証番号 **2-3158** 不在配達票記載例
不在配達票に **ボックス番号-贈証番号** を記載。
※セキュリティのため3桁以上の贈証番号を設定してください。(贈証番号は●以外の番号を設定)
- 4 不在配達票に記入した贈証番号を押す。(押し間違えた場合) ●ボタンを押してリセットする。
② ツマミを「LOCK」の位置に回し、施錠します。
※確実に施錠されているか確認してください。
③ 受領印を押し、カバーを閉じる。
- 5 不在配達票をお届け先のポストに入れる。(裏向けで投函)

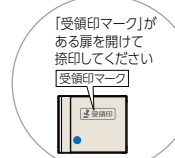

操作終了

居住者の方 荷物の受け取り方

- 1 ポストの不在配達票より荷物が届いていることを確認。
不在配達票記載例 **ボックス番号 贈証番号 2-3158**
- 2 ① 不在票に書かれているボックスのカバーを開ける。
② 贈証番号をおす。(押し間違えた場合) ●ボタンを押して一旦クリアにする。
③ ツマミを「OPEN」の位置に回し、扉を開ける。
- 3 荷物を取り出し、扉を閉め、カバーを閉じる。
※ツマミは「OPEN」のままにしておく

操作終了

操作説明シール 日本語版を標準付属

[業者用・居住者用 1セット]

オプションで以下も対応可能
〈定価 各¥2,300/セット〉

- 英語版:TBX-F-US型
- 韓国語版:TBX-F-KS型
- 中国語版:TBX-F-CS型
- 日本語版:TBX-F-JS型 (仕様:透明シート×グレー文字)

※TBX-F、TBX-F-G兼用。

TBX-F型
寸法図 (mm)

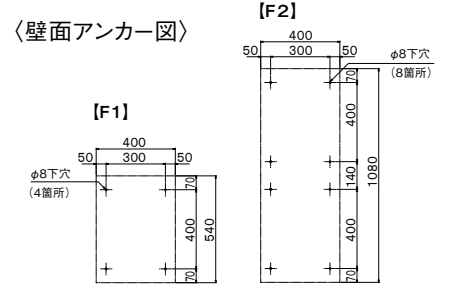
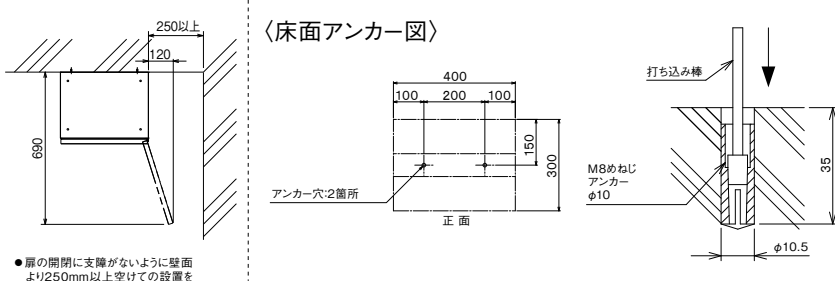

〈TBX-F1〉

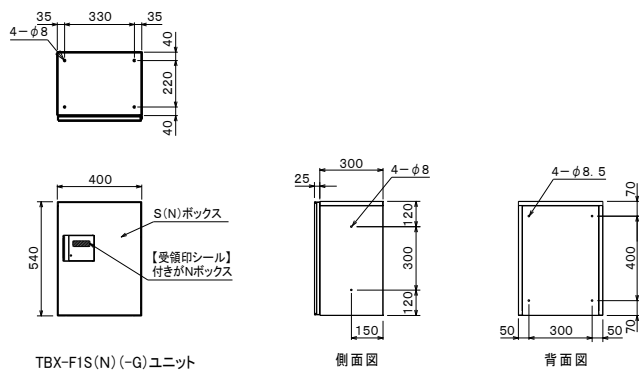

〈幅木 TBX-H(-G)、TBX-HS〉

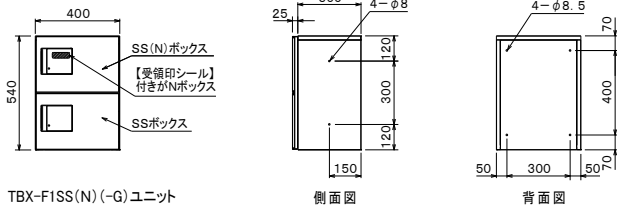
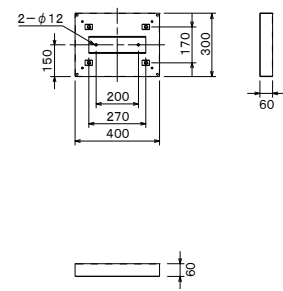

〈ひさし TBX-V(-G)〉

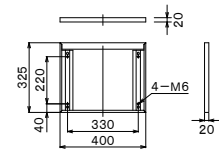

〈TBX-F2〉

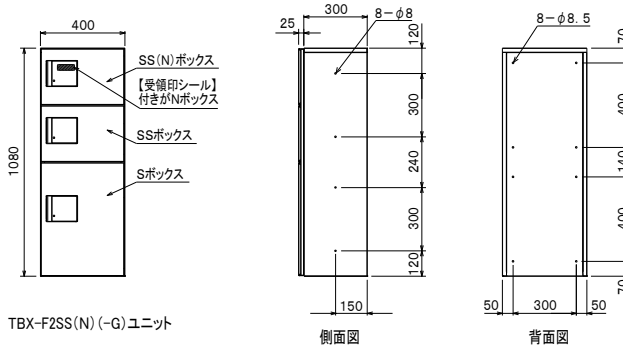
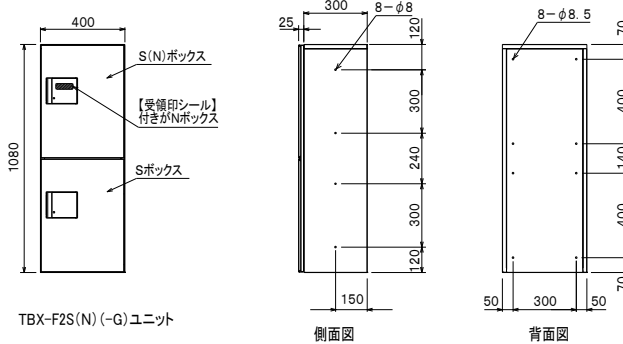

取り付け時に必要な主な工具 (別途ご用意ください)
メジャー、振動ドリル、打ち込み棒、水平器、プラスドライバー (電動ドライバー)、コンクリートドリル、ハンマー、スパナ、ラチェットレンチ、ボックスレンチ等