

PKPU [PKPBU ダークブラウン / PKPMU ミディアムブラウン / PKPNU ステンカラー(グレージュ) / PKPHU アイボリー]

※2022年1月5日より
下記価格に改定しました。

オプション 仕上に最適な加工不要の下地材

蓋下地材 (PKOW型)
普通合板 1等2類
低ホルムアルデヒド
F☆☆☆☆
耐水性 タイプ1
取手穴加工済 60用

サイズ	用途	呼称	厚さ	単位	価格
60用	15mm仕上げ材用	PKOW660 t5.5	5.5	1枚	¥3,200 <small>受注</small>
	12mm仕上げ材用	PKOW960 t9	9	1枚	¥5,200 <small>受注</small>
	CF仕上用	PKOW1860 t18	18	1枚	¥6,800 <small>受注</small>

☆1個単位の点検口・収納庫との同時出荷以外は運賃別途です。
● 受注は受注生産品です。

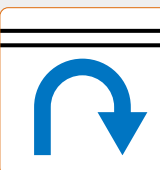

気密タイプ※1



浅型ボックス



在来工法



21mm
仕上厚



歩行用



CJK部材基準対応品

※1 気密性能A-4等級 (JIS A 4706) 相当

額縁部を樹脂でカバーし、冷感を抑えた気密タイプ浅型。

コーナー部
安全面に配慮したコーナー樹脂タイプ。

蓋補強材
端部が枠と蓋材の間に入る構造で、強度が向上。

枠受け樹脂
梱包箱をゲージにした、専用の枠受け樹脂による簡単施工で、受枠が不要。



点検口 (気密タイプ) ▶ P.40
アルミ枠の額縁部を樹脂でカバーし、冷感を軽減。1枠タイプなので、枠の間にゴミが溜まることのない設計。A-4等級相当の気密性能。

点検口部 ▶ P.45
HXP 型

回転取手
点検口の回転取手は冷感の少ない樹脂製で気密性能を持たせた仕様。

収納ボックス
収納容量: 50L
500ml 缶、ペットボトル: 49本
耐収納質量: 50kg

納まり図

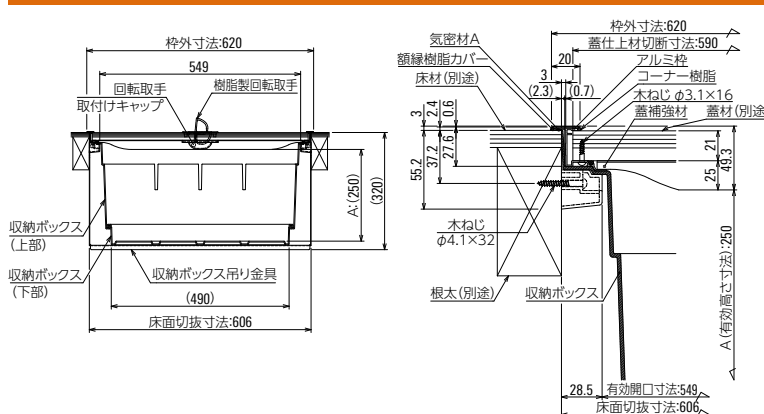

部材仕様

部材	材質	仕上	備考
枠	A6063S-T5	陽極酸化皮膜	
コーナー樹脂	ポリアセタール	-	
枠受け樹脂	ABS樹脂	-	
蓋補強材	SPCC	粉体塗装 (ブラック)	
気密材A	CR系気密材	-	
気密材B	樹脂系発泡体	-	
樹脂製 回転取手	ポリアミド	-	L形
回転取手取付けキャップ	ポリプロピレン	-	L形気密タイプ
収納ボックス	ポリプロピレン / ポリスチレン	-	
収納ボックス吊り金具	SPCC	粉体塗装 (ホワイト)	
取付ねじ	ステンレス	-	
額縁樹脂カバー	ポリ塩化ビニル	-	

有効開口寸法 (mm)	枠外寸法 (mm)	床面切抜寸法 (mm)	蓋仕上材切断寸法 (mm)	A寸法 (mm)	呼称				単位	価格	1個入数 (台)	付属部品 (ねじを除く)			収納ボックス	収納ボックス吊り金具
					ダークブラウン	ミディアムブラウン	ステンカラー(グレージュ)	アイボリー				蓋補強材	枠受け樹脂	回転取手		
549	620	606	590	250	PKP60BU21	PKP60MU21	PKP60NU21	PKP60HU21	1台	¥24,200 <small>受注</small>	1	1	8	1	1	1

●取手穴あけ寸法は、23×91mm (角穴もしくは長穴) です。 ●15mmの蓋材を使用する場合は、合計で21mmになるように5.5mm程度の合板を捨て貼り (接着) をしてください。 ● 受注は受注生産品です。

⚠️ ご注意

- 本製品は一般住宅の屋内用で土足非対応となります。
- 収納庫には以下のようなものを収納しないでください。「石油等の発火の恐れのある危険物」「精密機器、貴金属、骨董品等のしっけに弱いもの」「ナマモノ/カビが発生しやすいもの」「生き物」「その他、一般家庭用品以外のもの」 ●厚さ21mmのフロア材で2枚以上つなぎ合わせる場合は、ご使用になれません。