

スカイビューシリーズ VS手動タイプ

H28年省エネ基準
1～7地域に適合

本体熱貫流率
2.18W/m²・K

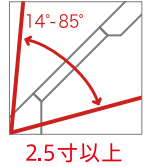
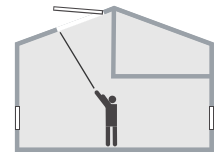

機能の充実に加え、コストパフォーマンスに優れた手動型。
網戸も標準装備されて、四季を通してさわやかな室内環境をお届けします。



内観色：木枠クリア



外観色：デニッシュグレー

■呼び寸法と規格サイズ

↑550 ↑700 ↑780 ↑980 ↑1180 ↑1400 mm	M25 (325)	
	C01 (101)	
	M02 (302)	
	M04 (304)	
		S06 (606)
		M08 (308)
	mm → 550 → 780 → 1140 →	

木枠ホワイト対応サイズ：C01、M04

操作方法

天窓開閉は下記のいずれかをお選びください。

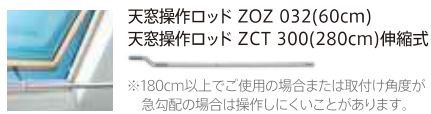

※180cm以上でご使用の場合または取付け角度が急勾配の場合は操作しにくいことがあります。

操作角度

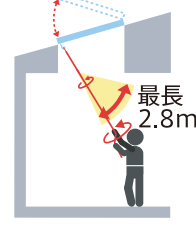

※内装の納まりによっては、操作可能範囲が限定されますのでご注意ください。

標準装備

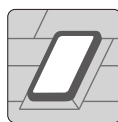
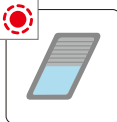
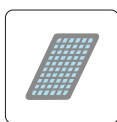

水切り選択

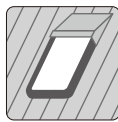

保証



緩勾配キット—P65参照
ブラインド—P33-34参照
水切り—P36-63参照
参考納まり図—P66参照
価格表—P5-6参照

※VS手動タイプは垂直での遠隔操作ができません。

仕様と性能

■設計仕様

規格サイズ		VS C01	VS M25	VS M02	VS M04	VS M08	VS S06
取付可能勾配※1		14 - 85°	14 - 85°	14 - 85°	14 - 85°	14 - 85°	14 - 85°
外枠外のり寸法	W×H (mm)	546×695	776×547	776×775	776×975	776×1395	1136×1175
野地開口寸法	mm	546×695	776×547	776×775	776×975	776×1395	1136×1175
採光面積 (E×F)	m ²	0.21	0.24	0.38	0.51	0.78	1.00
換気面積※2	m ²	0.26	0.29	0.44	0.58	0.87	1.09
有効開口面積※3	m ²	0.10	0.15	0.23	0.24	0.25	0.38
開閉角度	度	18	24	24	19	13	16
正味重量 VS 3028	kg	17	19	25	30	39	47

※1 緩勾配キット(VS11)を使用すれば、11°(2寸)から使用可能。

※2 通風量を検討する際に使用する面積。P21参照。計算式：(C-12)×(D-57)

※3 建築基準法上の換気面積、排煙上の有効開口面積。計算式：(C-12)×(D-57)×α/45

網戸のはめ込み部12mmとオペレーターカバー部57mmを引いた数値を使用。(C、D:各部分寸法表参照、α:開閉角度)
排煙として認められない場合がありますので、関係機関にお問い合わせください。

■ガラスの仕様と性能

		外側ガラス+ガス層+内側ガラス mm	日射侵入率% (日射熱取得率:η)	日射除去率 %	UVカット率 %	ガラス熱貫流率 W/m ² ·K	本体熱貫流率 W/m ² ·K
遮熱・断熱・強化	VS 3004 透明合わせ強化複層ガラス	Low-E強化+アルゴンガス層+倍強度合わせ 3 9 2.5+2.5	29(0.29)	71	99	1.5	2.18
	VS 3028/2028 網入り透明強化複層ガラス	Low-E強化+アルゴンガス層+網入透明 3 8 6.8	29(0.29)	71	96	1.7	2.18
	VS 3035 型板網入り強化複層ガラス	Low-E強化+アルゴンガス層+型板網入 3 8 6.8	29(0.29)	71	96	1.7	2.18

日射侵入率はJIS R 3106、UVカット率はISO 9050、ガラス熱貫流率はJIS R 3107による。本体熱貫流率は、つくば建築試験研究センター実測値

※2021年2月現在の試験値です。最新の試験値はウェブサイトをご確認ください。

■性能表

●ベターリビングつくば建築試験研究センター実測値

項目	等級と対応値	条件
耐風圧性	S-6 (平均風速 66.9m/s に相当)	JIS A 4706
気密性	A-4	JIS A 4706
水密性	W-5 (最大瞬間風速 34.6m/s・降水量 240mm/h に相当)	JIS A 4706
	80分間漏水なし (平均風速 30m/s・降水量 120mm/h に相当)	社内風洞実験
断熱性	H-5 (K=2.33W/m ² ·K 以下)	JIS A 4710
遮音性	T-1	社内試験 / ISO140-3

■本体断面図

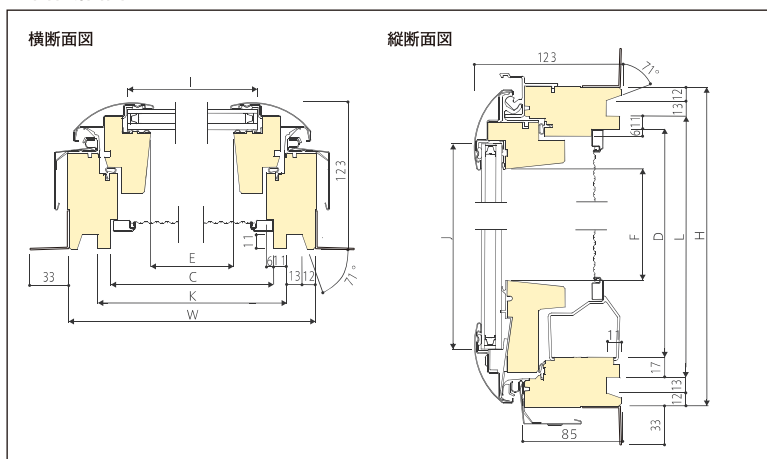

■各部寸法表 (VSE/VS共通)

単位: mm

規格番号	W	H	C	D	E	F	I	J	K	L
C01	546	695	474	617	407	519	446	598	496	645
M25	776	547	704	469	637	371	676	450	726	497
M02	776	775	704	697	637	599	676	678	726	725
M04	776	975	704	897	637	799	676	878	726	925
M08	776	1395	704	1317	637	1219	676	1298	726	1345
S06	1136	1175	1064	1097	997	999	1036	1078	1086	1125

■主な仕様

- 主部材** 外装板(アルミロールフォーミング成形・デニッシュグレー)、木枠(ビアン材・水性アクリル系クリア塗装/エナメル系ホワイト塗装)、網戸(グラスファイバー)
- 副部材** 固定金具枠(亜鉛メッキ鋼板・粉体塗装)、気密材(TPEガスケット)
- ガラス** 高断熱・遮熱複層ガラス(外側/強化ガラス標準)、合わせガラスに使用のフィルム(厚さ30ミル(0.76mm))
- 取付可能勾配** 2.5寸以上(VS11使用時のみ2寸以上)
- 出荷形態** ガラス組み込み済み完成品
- 別売品** 水切り、ブラインド、他
- 開閉幅** 185mm(C01, M25)、285mm(その他のサイズ)、最大開放時の野地面立ち上がり寸法は下図参照

■VS電動タイプ・手動タイプ開放時開き寸法

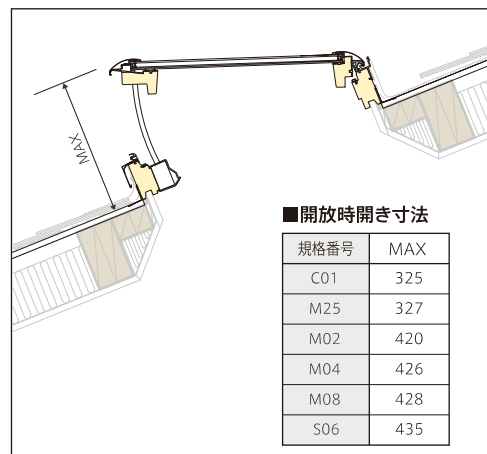

■開放時開き寸法

規格番号	MAX
C01	325
M25	327
M02	420
M04	426
M08	428
S06	435