

※当社の均等耐荷重表示は安全率20%を見ております。

高さ740~1040mm の範囲で25mm毎に高さ調整可能!!
作業の最適高さに調整してご利用下さい。

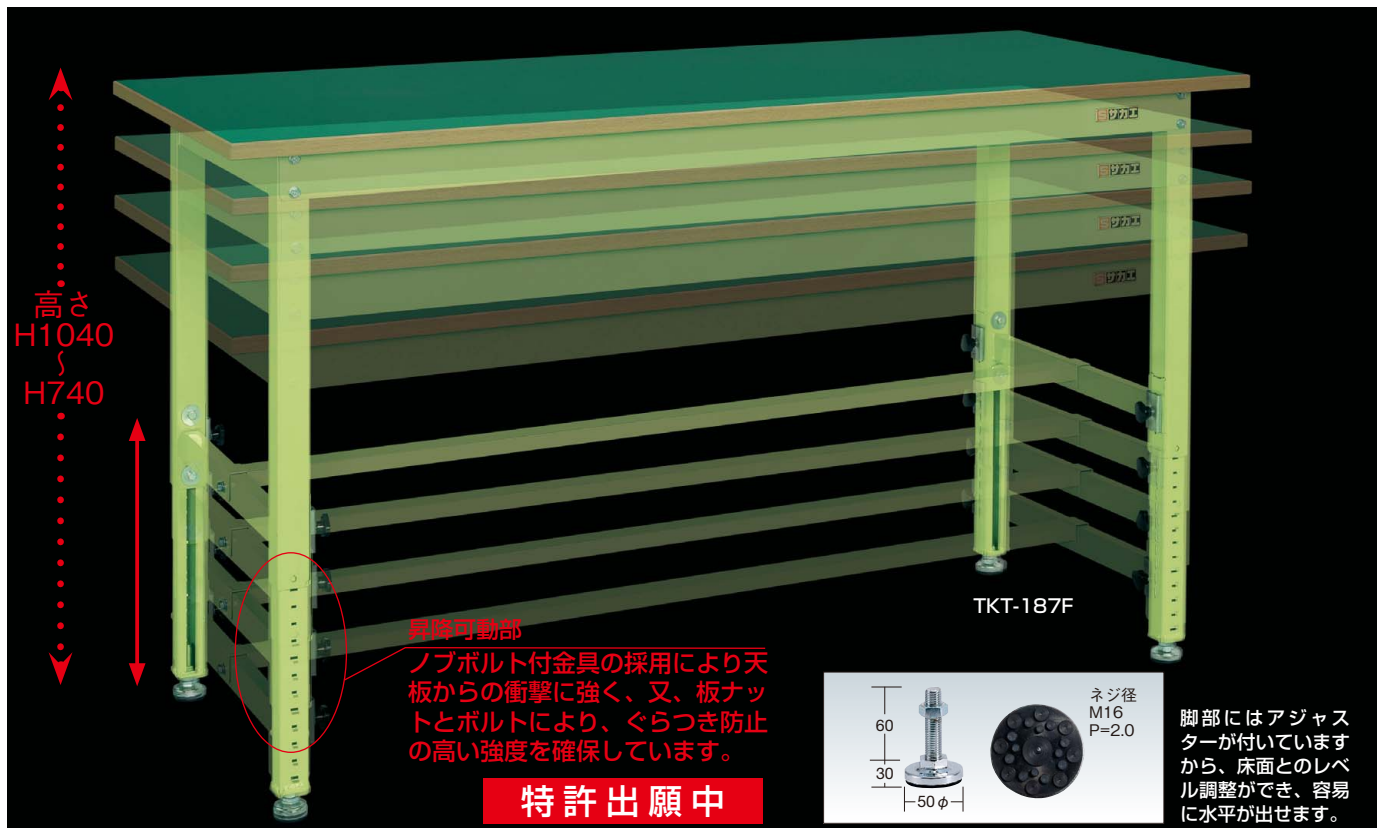

- 軽量 SELタイプ
- 軽量 KSタイプ
- 改正RoHS
- 軽量 CKタイプ
- 軽量 KKタイプ
- カブセ天板仕様
- 中量 CSタイプ
- 中量 KTタイプ
- 大型
- 高さ調整 TKKタイプ
- 高さ調整 TCKタイプ
- 高さ調整 TKTタイプ
- 高さ調整 TKWタイプ
- 高さ調整 一人用タイプ
- 昇降・傾斜・移動
- 重量 KWタイプ
- ベタル昇降・ハンドル昇降
- オプション
- 六角形・一人用
- セルワーク
- ラインシステム
- ニューマークII
- 軽量 S0タイプ
- 専用
- 回転台
- 足踏台・チェアー
- 別作

高さ H1040
H740

昇降可動部
ノブボルト付金具の採用により天板からの衝撃に強く、又、板ナットとボルトにより、ぐらつき防止の高い強度を確保しています。

特許出願中



脚部にはアジャスターが付いていますから、床面とのレベル調整ができ、容易に水平が出せます。

●脚部伸縮自由 (余裕のストローク300mm!!)

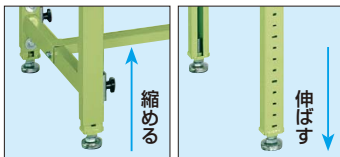

余裕のストロークで作業内容に合わせた高さに変更できます。

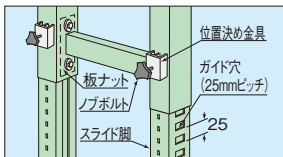

ノブボルト付金具の採用により天板からの衝撃に強く、又、板ナットとボルトにより、ぐらつき防止の高い強度を確保しています。

●耐震固定金具



詳細は **219** ページをご覧ください

●オプションコボレ止め



詳細は **216** ページをご覧ください

●オプションキャビネット **カキ付**



キャビネット1段付(NKL-11□) キャビネット2段付(NKL-22□) キャビネット3段付(NKL-33□)

間口×奥行×高さ	品番	質量	価格(税抜)	メーカー希望小売価格
500×500×135mm	000000 NKL-11□	9kg	¥15,580	¥18,200
500×500×224mm	000000 NKL-22□	14kg	¥23,040	¥26,900
500×500×313mm	000000 NKL-33□	18kg	¥34,370	¥40,100

●キャビネット取付金具2本付
●品番末尾の□にて作業台奥行寸法をご指定下さい。
作業台奥行寸法 **A** : 600mm用、**B** : 750mm用、**C** : 900mm用

●コーナーパッド



コーナーパッド詳細は **222** ページをご覧ください

●オプション中板



中板 **1枚** 取付け時
均等耐荷重 **50kg**



中板 **2枚** 取付け時
均等耐荷重 **100kg**

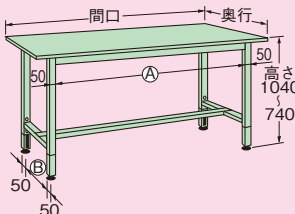

品番	本体有効寸法 (単位: mm)		品番	本体有効寸法 (単位: mm)	
	A	B		A	B
TKT-096	630	400	TKT-157	1230	528
TKT-097	630	528	TKT-187	1530	528
TKT-126	930	400	TKT-189	1530	678
TKT-127	930	528			

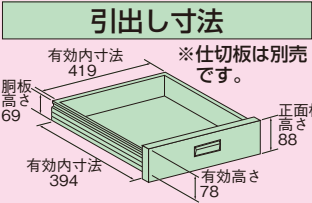

G グリーン購入法適合商品 ●粉体塗装●角パイプ●組立式●

中量高さ調整作業台TKTタイプ

400kg

01 作業台

本体は角パイプ（構造用鋼管）を使用しているため非常に堅牢でしかもホコリが溜まりません。

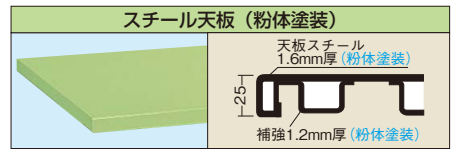
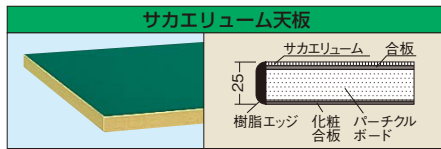

高さ740~1040mm

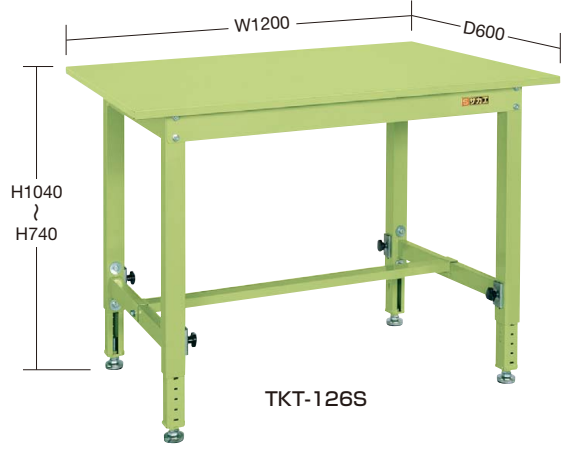
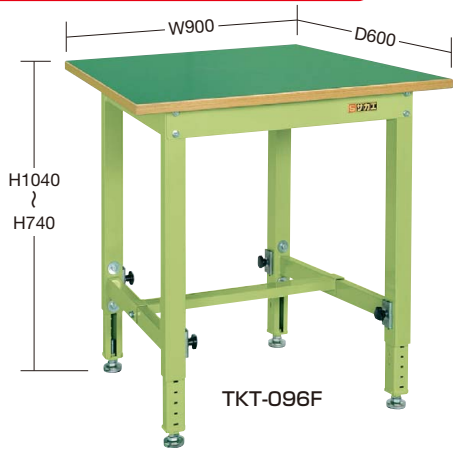

間口×奥行×高さ	天板	○品番	質量	価格(税抜)	メーカー希望小売価格
900×600×740~1040	サカエリウム天板	038761 TKT-096F	32kg	¥48,690	¥56,000
	スチール天板	038771 TKT-096S	34kg	¥52,930	¥61,000
900×750×740~1040	サカエリウム天板	038767 TKT-097F	35kg	¥56,300	¥65,000
	スチール天板	038772 TKT-097S	36kg	¥56,710	¥66,000

間口×奥行×高さ	天板	○品番	質量	価格(税抜)	メーカー希望小売価格
1200×600×740~1040	サカエリウム天板	038762 TKT-126F	38kg	¥53,230	¥62,000
	スチール天板	038773 TKT-126S	41kg	¥59,020	¥68,000

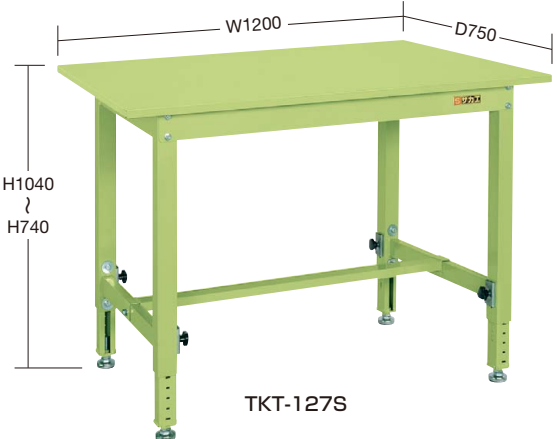

間口×奥行×高さ	天板	○品番	質量	価格(税抜)	メーカー希望小売価格
1200×750×740~1040	サカエリウム天板	038763 TKT-127F	41kg	¥57,140	¥66,000
	スチール天板	038774 TKT-127S	44kg	¥63,600	¥74,000

間口×奥行×高さ	天板	○品番	質量	価格(税抜)	メーカー希望小売価格
1500×750×740~1040	サカエリウム天板	038764 TKT-157F	48kg	¥62,510	¥73,000
	スチール天板	038775 TKT-157S	48kg	¥69,770	¥81,000

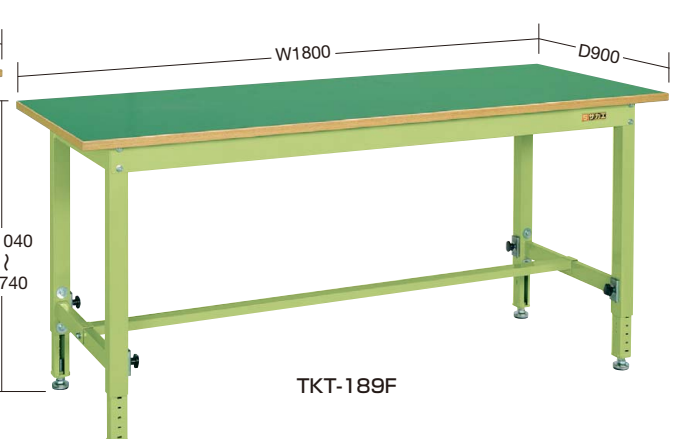
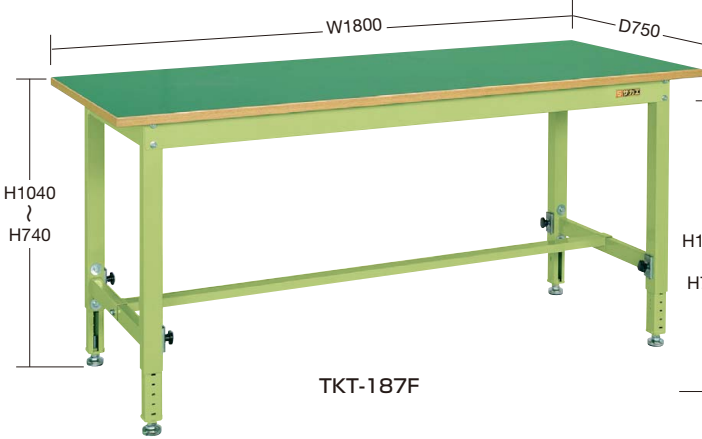

間口×奥行×高さ	天板	○品番	質量	価格(税抜)	メーカー希望小売価格
1800×750×740~1040	サカエリウム天板	038765 TKT-187F	54kg	¥69,350	¥81,000
	スチール天板	038776 TKT-187S	54kg	¥75,830	¥88,000

間口×奥行×高さ	天板	○品番	質量	価格(税抜)	メーカー希望小売価格
1800×900×740~1040	サカエリウム天板	038766 TKT-189F	59kg	¥73,310	¥85,000
	スチール天板	038777 TKT-189S	61kg	¥80,580	¥94,000

- 軽量 SELタイプ
- 軽量 KSタイプ
- 改正RoHS
- 軽量 CKタイプ
- 軽量 KKタイプ
- カブセ天板仕様
- 中量 CSタイプ
- 中量 KTタイプ
- 大型
- 高さ調整 TTKタイプ
- 高さ調整 TCKタイプ
- 高さ調整 TKTタイプ
- 高さ調整 TKWタイプ
- 高さ調整 一人用タイプ
- 昇降・傾斜・移動
- 重量 KWタイプ
- ペダル昇降・ハンドル昇降
- オプション
- 六角形・一人用
- セルワーク
- ラインシステム
- ニューマークII
- 軽量 SOタイプ
- 専用
- 回転台
- 足踏台・チェアー
- 別作

※スチールカブセ天板はP106をご覧ください。 ※KTタイプの移動式はP143をご覧ください。

作業台用 オプション

運賃別途

作業台のレイアウトを自由自在に変更、便利な連結金具が誕生しました。

もう少し作業台を間口方向に長くしたい...

奥行方向に広く使える様にしたい...

連結金具を使うことで

間口方向・奥行方向に連結させることができます。

- 軽量 SELタイプ
- 軽量 KSタイプ
- 改正RoHS
- 軽量 CKタイプ
- 軽量 KKタイプ
- カブセ天板仕様
- 中量 CSタイプ
- 中量 KTタイプ
- 大型
- 高さ調整 TKKタイプ
- 高さ調整 TCKタイプ
- 高さ調整 TKTタイプ
- 高さ調整 TKWタイプ
- 高さ調整 一人用タイプ
- 昇降・傾斜・移動
- 重量 KWタイプ
- ベダル昇降・ハンドル昇降
- オプション
- 六角形・一人用
- セルワーク
- ラインシステム
- ニューマークII
- 軽量 SOタイプ
- 専用
- 回転台
- 足踏台・チェアー
- 別作

連結金具 (間口方向)

作業台を長手方向に自由に連結することが可能です！



●間口 (W) 方向に連結することが可能です。

取付可能作業台

SEL, KS, KSD, KK, KH, KD, SKK, SKD, CS, KTD, CB, KT, KTG, KV, KHC, KHM, KHT, DSK, KF, KFG の各作業台

TKS, TKK4, TKK6, TKK8, TKK9, TKK, TKT, TKW, TKSC, DSSは作業台の高さを同じにしてから取付けて下さい。



品番	価格(税抜)/2個	メーカー希望小売価格/2個
538891 UK-YRK	¥2,990	¥3,490

連結金具 (奥行方向)

作業台を短手方向に自由に連結することが可能です！

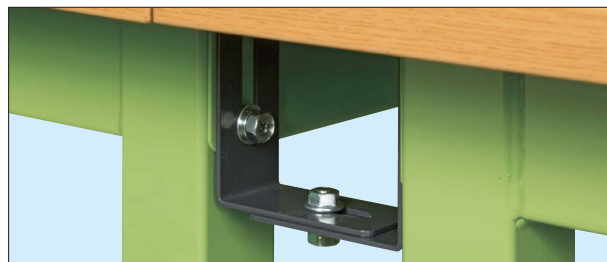

●奥行 (D) 方向に連結することが可能です。

●キャスター付の本体の場合は奥行450・600mmタイプには取付けできません。

取付可能作業台

SEL, KS, KSD, KK, KH, KD, SKK, SKD, CS, KTD, CB, KT, KTG, KV, KHC, KHM, KHT, DSK, KF, KFG の各作業台

TKS, TKK4, TKK6, TKK8, TKK9, TKK, TKT, TKW, TKSC, DSSは作業台の高さを同じにしてから取付けて下さい。



写真は1セット(2個入り)分です。(単位: mm)

適用サイズ	品番	価格(税抜)/2セット	メーカー希望小売価格/2セット
奥行 450, 600用	538901 UK-TRKA	¥2,990	¥3,490
奥行 750, 900用	538902 UK-TRKB		

耐震固定金具



地震の際の耐震対策に安心！



●アジャスター軸径M12用(AJ-1S除く)

品番	価格(税抜)	メーカー希望小売価格
520098 AJ-FSK	¥6,430	¥7,500

●固定金具、ロックナット各2個付
*アジャスターとアンカーボルト打込芯オネジタイプ(M12×90ℓ)は付属していません。

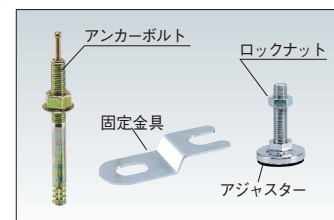

●アジャスター軸径M16用

品番	価格(税抜)	メーカー希望小売価格
520097 AJ-FSKM16	¥6,430	¥7,500

●固定金具、ロックナット各2個付
*アジャスターとアンカーボルト打込芯オネジタイプ(M12×90ℓ)は付属していません。

取付可能作業台

AJ-FSK : SEL, KS, KSD, TKS, CK, TCK, KK, TKK, KH, KD, SKK, SKD, CS, KTD, DSK, CP の各作業台
AJ-FSKM16 : KT, KTG, KV, KW, W の各作業台

運賃別途

コボレ止め

小物等が天板から落下するのを防ぎます。

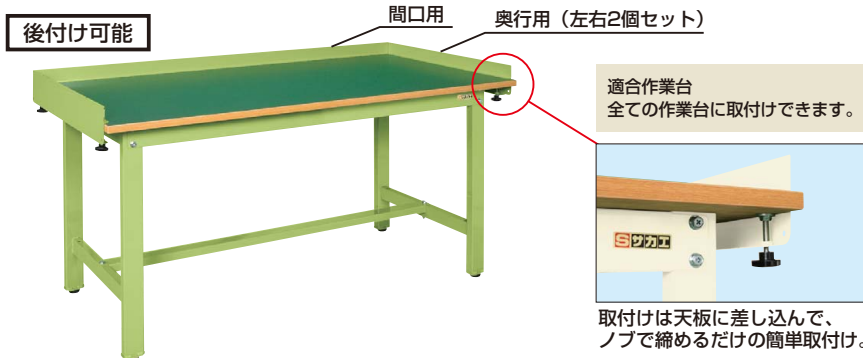

●取付可能板厚：42mm迄

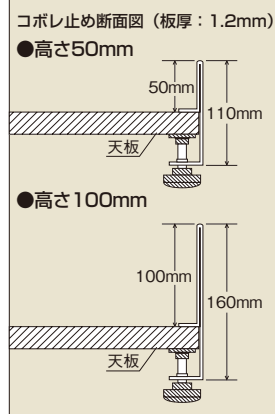

●間口用

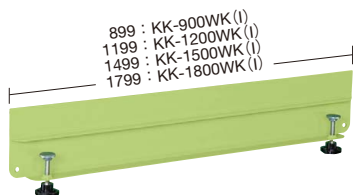

●高さ50mm

適合作業台	品番(グリーン)	品番(アイボリー)	価格(税抜)	メーカー希望小売価格
W 900mm用	533071 KK-900WK	533076 KK-900WKI	¥4,700	¥5,400
W1200mm用	533072 KK-1200WK	533077 KK-1200WKI	¥5,020	¥5,800
W1500mm用	533073 KK-1500WK	533078 KK-1500WKI	¥5,330	¥6,200
W1800mm用	533074 KK-1800WK	533079 KK-1800WKI	¥5,910	¥6,900

●奥行用 (左右2個セット)

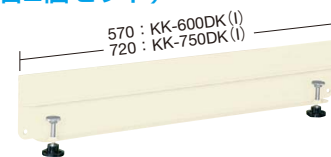

●高さ50mm

適合作業台	品番(グリーン)	品番(アイボリー)	価格(税抜)	メーカー希望小売価格
D600mm用	533081 KK-600DK	533086 KK-600DKI	¥5,990	¥6,900
D750mm用	533082 KK-750DK	533087 KK-750DKI	¥6,450	¥7,500

●左右2個セット ※奥行900サイズには間口用KK-900WK (l)が取付可能です。

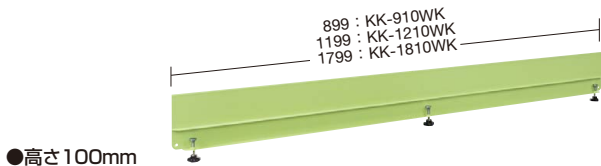

●高さ100mm

適合作業台	品番	価格(税抜)	メーカー希望小売価格
W 900mm用	533135 KK-910WK	¥5,960	¥ 6,900
W1200mm用	533136 KK-1210WK	¥7,060	¥ 8,200
W1800mm用	533137 KK-1810WK	¥8,660	¥10,100

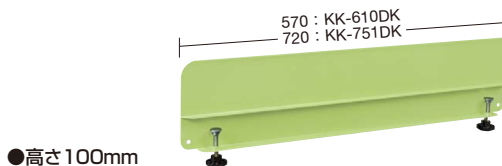

●高さ100mm

適合作業台	品番	価格(税抜)	メーカー希望小売価格
D600mm用	533140 KK-610DK	¥ 9,060	¥10,500
D750mm用	533141 KK-751DK	¥10,320	¥12,000

●左右2個セット ※奥行900サイズには間口用KK-910WKが取付可能です。

配線収納ダクト

作業台下のコード通しになります。

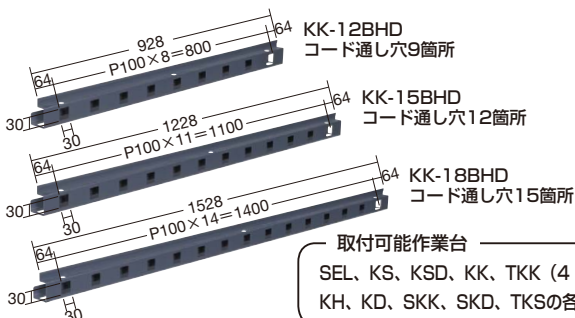
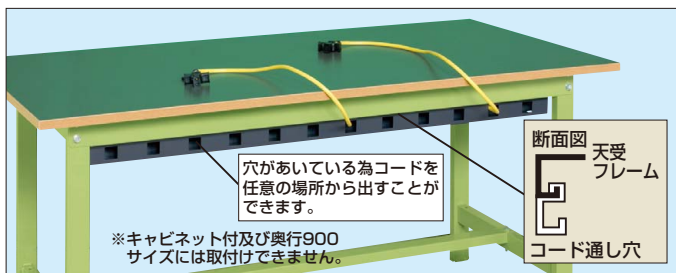

取付可能作業台
SEL, KS, KSD, KK, TTK (4・6・8・9)、
KH, KD, SKK, SKD, TKSの各作業台

適合作業台	品番	価格(税抜)	メーカー希望小売価格
W1200mm用	534421 KK-12BHD	¥3,410	¥3,980
W1500mm用	534422 KK-15BHD	¥4,450	¥5,100
W1800mm用	534423 KK-18BHD	¥5,100	¥5,900

作業用フック

●サンダーフック

●使用例



作業台の天板に取付けて使用します。

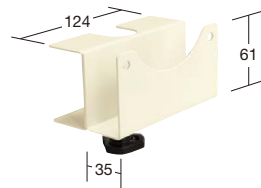

品番	価格(税抜)	メーカー希望小売価格
533091 CKK-TF	¥2,010	¥2,340

●ドライバーフック

●使用例

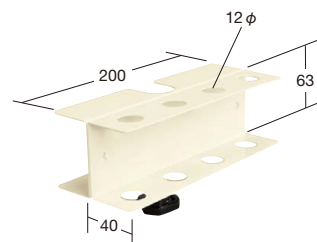

品番	価格(税抜)	メーカー希望小売価格
533092 CKK-DF	¥1,980	¥2,310

軽量 SELタイプ

軽量 KSタイプ

改正RoHS

軽量 CKタイプ

軽量 KKタイプ

カブセ天板仕様

中量 CSタイプ

中量 KTタイプ

大型

高さ調整 TKKタイプ

高さ調整 TCKタイプ

高さ調整 TKTタイプ

高さ調整 TKWタイプ

高さ調整 一人用タイプ

昇降・傾斜・移動

重量 KWタイプ

ペダル昇降・ハンドル昇降

オプション

六角形・一人用

セルワーク

ラインシステム

ニューマークII

軽量 SOタイプ

専用

回転台

足踏台・チェアー

別作

G グリーン購入法適合商品 ●粉体塗装 ●完成品

作業台用 オプション

01 作業台

●NKL・WKLキャビネットオプションパーツ

●キャビネットコーナーパッド **運賃別途**

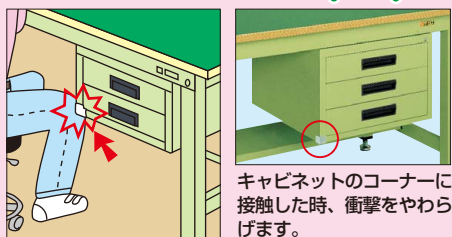

キャビネットのコーナーに接触した時、衝撃をやわらげます。



※CC-STタイプはNKL-11(I)・22(I)・33(I) WKL-1(I)に取付可能です。
※CC-LTタイプは重量用天板等に取付可能です。

サイズ	品番	価格(税抜)/個	メーカー希望小売価格/個
22×22×22	538208 CC-ST	¥310	¥360
37×37×37	538209 CC-LT	¥350	¥400

※キャビネットと同時に注文の場合、運賃はかかりません。

●NKLキャビネットオプションパーツ NKL-(11・22・33)タイプ用

G グリーン購入法適合商品

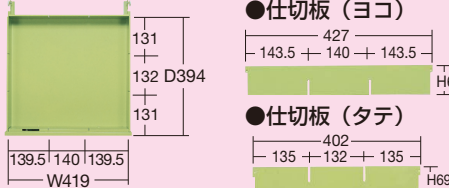

タイプ	品番(グリーン)	品番(アイボリー)	価格(税抜)	メーカー希望小売価格
ヨコ仕切	150143 NKL-Y3	150153 NKL-Y3I	¥650	¥750
タテ仕切	150113 NKL-T3	150154 NKL-T3I	運賃別途	

●仕切板適合品番: NKL-11、22、33

※キャビネットと同時に注文の場合、運賃はかかりません。(運賃別途表示商品のみ)

●引出し内寸法

●NKL-S10、S20、S30 ※ ()内はNKL-10、20、30を示す。

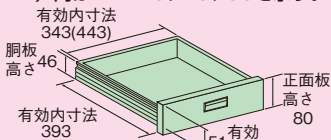

●仕切板の取付けはできません。

●NKL-11、22、33 ※ ()内はWKL-1を示す。

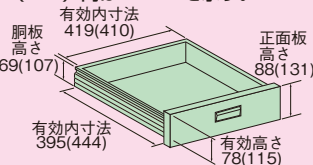

全面引出し **ボールスライドレール採用** **運賃別途** (NKL-95(I)□のみ)

※本体と同時に注文の場合、運賃はかかりません。(運賃別途表示商品のみ)

KSタイプ~KVタイプのどの作業台にも取付可能です。

●基本体

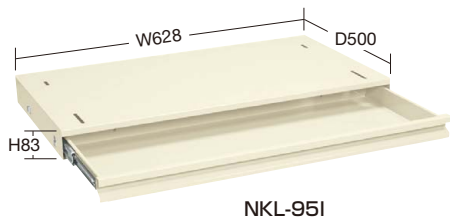

NKL-95I

●仕切板

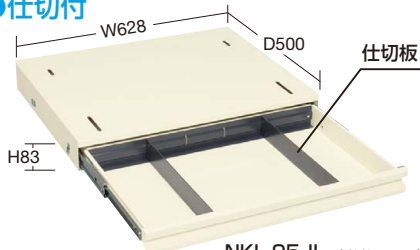

NKL-95JI (単位: mm)

●基本体

間口×奥行×高さ	品番(グリーン)	品番(アイボリー)	質量	価格(税抜)	メーカー希望小売価格
628×500×83	000000 NKL-95 □	000000 NKL-95I □	9kg	¥12,920	¥15,000
928×500×83	000000 NKL-125 □	000000 NKL-125I □	11kg	¥16,320	¥19,000
1528×500×83	000000 NKL-185 □	000000 NKL-185I □	17kg	¥23,430	¥27,300

●キャビネット取付金具2本付 (NKL-185タイプのみ取付金具4本付)

●作業台適用寸法: NKL-95タイプ=W900・1200・1500・1800、NKL-125タイプ=W1200・1500・1800、NKL-185タイプ=W1800

●仕切板

間口×奥行×高さ	品番(グリーン)	品番(アイボリー)	質量	価格(税抜)	メーカー希望小売価格
628×500×83	000000 NKL-95J □	000000 NKL-95JI □	10kg	¥17,130	¥20,000
928×500×83	000000 NKL-125J □	000000 NKL-125JI □	12kg	¥22,120	¥25,800
1528×500×83	000000 NKL-185J □	000000 NKL-185JI □	19kg	¥31,770	¥37,100

●キャビネット取付金具2本付 (NKL-185タイプのみ取付金具4本付)

●作業台適用寸法: NKL-95タイプ=W900・1200・1500・1800、NKL-125タイプ=W1200・1500・1800、NKL-185タイプ=W1800

●品番末尾の□にて作業台奥行寸法をご指定下さい。作業台奥行寸法 □: 750 (800) mm用、□: 900mm用

適合作業台

●奥行750・800・900mmタイプに取付可能です。

軽量作業台: KS・KSD・CK・TKS・KK・KH・KD・SKK・SKD・TKK (6、8、9)

中量作業台: CS・KTD・CB・KT・KTG・KV・TKT

引出し代・均等耐荷重

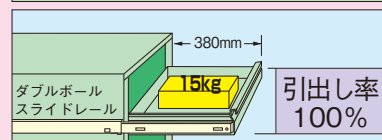

●NKL-95タイプ

間口 有効内寸法 ※ ()内はNKL-125タイプ ()内はNKL-185タイプの寸法を示す。
628 583 (928) (883) (1528) (1483)

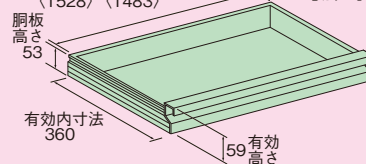

●仕切板セット (後付け用) **運賃別途**

小物を収納する際便利です。

※本体と同時に注文の場合、運賃はかかりません。

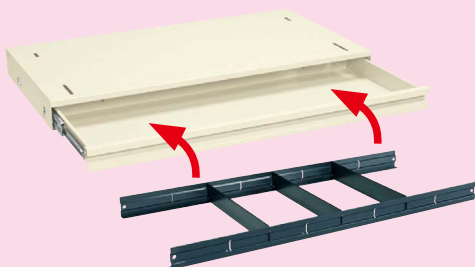

- ・セット内容
- 仕切板取付用ジャバラ (前後1組)
- 仕切板 (NKL-95ZJ: 2枚, NKL-125ZJ: 3枚, NKL-185ZJ: 5枚)

適合引出し	品番	価格(税抜)	メーカー希望小売価格
NKL-95□用	150171 NKL-95ZJ	¥4,200	¥4,900
NKL-125□用	150172 NKL-125ZJ	¥5,790	¥6,700
NKL-185□用	150173 NKL-185ZJ	¥8,320	¥9,700

●仕切板単品 (追加用)

運賃別途 ※本体と同時に注文の場合、運賃はかかりません。



品番	価格(税抜)	メーカー希望小売価格
150181 NKL-ZP	¥770	¥890

※仕切板セットの追加用です。単体ではご使用になれません。

- 軽量 SELタイプ
- 軽量 KSタイプ
- 改正RoHS
- 軽量 CKタイプ
- 軽量 KKタイプ
- カブセ天板仕様
- 中量 CSタイプ
- 中量 KTタイプ
- 大型
- 高さ調整 TKKタイプ
- 高さ調整 TCKタイプ
- 高さ調整 TKTタイプ
- 高さ調整 TKWタイプ
- 高さ調整 一人用タイプ
- 昇降・傾斜・移動
- 重量 KWタイプ
- ペダル昇降・ハンドル昇降
- オプション
- 六角形・一人用
- セルワーク
- ラインシステム
- ニューマークII
- 軽量 S0タイプ
- 専用
- 回転台
- 足踏台・チェアー
- 別作

作業台用 オプション

均等耐荷重
50kg

オプション 中板

運賃別途

G グリーン購入
対応商品

●グリーン



中板2枚セット例

●アイボリー



中板1枚セット例

●ダークグレー



中板1枚セット例

●中板を2枚取付けると全面底板タイプとなり、機能性が一段とアップします。(奥行450タイプは中板1枚で全面底板タイプとなります。)

SELタイプ	適合天板寸法	○品番(グリーン)	○品番(アイボリー)	○品番(ダークグレー)	質量	価格(税抜)	メーカー希望小売価格	適用
軽量	W 900×D600mm	532917 CKK-9060N	532936 CKK-9060NI	542501 CKK-9060ND	2kg	¥3,350	¥3,910	軽量用
KSタイプ	W 900×D600mm	542271 CKK-9060KTN	542281 CKK-9060KTNi	—	2kg	¥3,350	¥3,910	中量用
改正RoHS	W 900×D750 (450・800) mm	532991 CKK-9075N	—	—	3kg	¥3,550	¥4,140	軽量・中量・重量用
CKタイプ	W 900×D750 (450) mm	—	532992 CKK-9075NI	—	3kg	¥3,550	¥4,140	軽量・中量用
軽量	W 900×D750mm	—	—	542502 CKK-9075ND	3kg	¥3,550	¥4,140	軽量用
KKタイプ	W1200×D600mm	532918 CKK-1260N	532937 CKK-1260NI	542503 CKK-1260ND	3kg	¥3,870	¥4,520	軽量用
カブセ天板仕様	W1200×D600mm	542272 CKK-1260KTN	542282 CKK-1260KTNi	—	3kg	¥3,870	¥4,520	中量用
中量	W1200×D750 (450・800) mm	532919 CKK-1275N	—	—	4kg	¥4,610	¥5,300	軽量・中量・重量用
CSタイプ	W1200×D750 (450・800) mm	—	532938 CKK-1275NI	—	4kg	¥4,610	¥5,300	軽量・中量用
中量	W1200×D750mm	—	—	542504 CKK-1275ND	4kg	¥4,610	¥5,300	軽量用
KTタイプ	W1200×D900mm	532925 CKK-1290N	532944 CKK-1290NI	—	4kg	¥5,420	¥6,300	軽量・中量用
大型	W1500×D600mm	532920 CKK-1560N	532939 CKK-1560NI	542505 CKK-1560ND	4kg	¥4,750	¥5,500	軽量用
	W1500×D750 (450・800) mm	532921 CKK-1575N	—	—	5kg	¥5,500	¥6,400	軽量・中量・重量用
	W1500×D750 (450) mm	—	532940 CKK-1575NI	—	5kg	¥5,500	¥6,400	軽量・中量用
高さ調整	W1500×D750mm	—	—	542506 CKK-1575ND	5kg	¥5,500	¥6,400	軽量用
TKKタイプ	W1500×D900mm	542275 CKK-1590KTN	542285 CKK-1590KTNi	—	5kg	¥6,270	¥7,300	軽量・中量用
高さ調整	W1800×D600mm	532922 CKK-1860N	532941 CKK-1860NI	542507 CKK-1860ND	5kg	¥5,380	¥6,200	軽量用
TCKタイプ	W1800×D600mm	542274 CKK-1860KTN	542284 CKK-1860KTNi	—	5kg	¥5,380	¥6,200	中量用
高さ調整	W1800×D750 (450・800) mm	532923 CKK-1875N	—	—	6kg	¥6,270	¥7,300	軽量・中量・重量用
TKTタイプ	W1800×D750 (450・800) mm	—	532942 CKK-1875NI	—	6kg	¥6,270	¥7,300	軽量・中量用
高さ調整	W1800×D750mm	—	—	542508 CKK-1875ND	6kg	¥6,270	¥7,300	軽量用
TKWタイプ	W1800×D900mm	532924 CKK-1890N	—	—	7kg	¥6,870	¥8,000	軽量・中量・重量用
高さ調整	W1800×D900mm	—	532943 CKK-1890NI	—	7kg	¥6,870	¥8,000	軽量・中量用
一人用タイプ	W1800×D900mm	—	—	542509 CKK-1890ND	7kg	¥6,870	¥8,000	軽量用

中棚固定タイプ

作業台の収納力をさらにアップさせます。

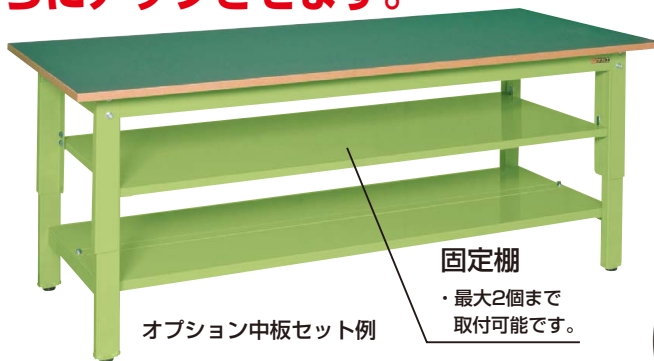
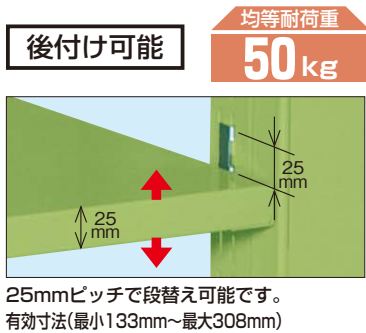

●棚取付
アタッチメント

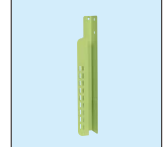

適合作業台
KK・KH・KD・TKK (8、9)・SKK・SKD・CS・KTD

(3方パネル付及び全面引出しタイプ)には取付けできません。

●グリーン



●アイボリー



適合作業台サイズ	○品番	価格(税抜)	メーカー希望小売価格	適合作業台サイズ	○品番	価格(税抜)	メーカー希望小売価格
W1200×D750mm用	533021 KK-1275K	¥15,380	¥17,900	W1200×D750mm用	533031 KK-1275KI	¥15,380	¥17,900
W1500×D750mm用	533022 KK-1575K	¥16,420	¥19,100	W1500×D750mm用	533032 KK-1575KI	¥16,420	¥19,100
W1800×D750mm用	533023 KK-1875K	¥17,500	¥20,400	W1800×D750mm用	533033 KK-1875KI	¥17,500	¥20,400
W1800×D900mm用	533024 KK-1890K	¥18,520	¥21,600	W1800×D900mm用	533034 KK-1890KI	¥18,520	¥21,600

●棚取付アタッチメント4個付

●棚取付アタッチメント4個付