

均等耐荷重

500kg

中量立作業台KTDタイプ

組立式

角パイプ

粉体塗装

グリーン購入法適合商品

高さ(立作業用)
↑H900mm

※当社の均等耐荷重表示は安全率20%を見ております。
本体は角パイプ(構造用鋼管)を使用しているため非常に堅牢でしかもホコリが溜まりません。

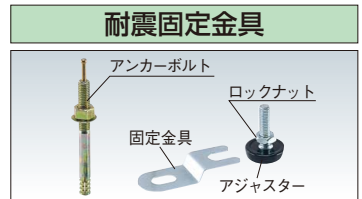
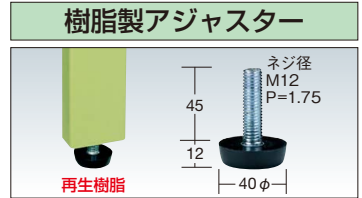
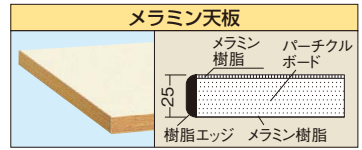
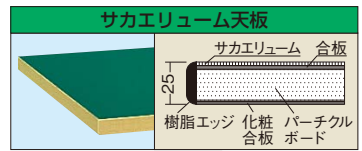

地震の際の耐震対策及び、作業時の安全性向上としてご使用いただけます。アジャスターネジ径M12専用

※アンカーボルト不要タイプもございます。

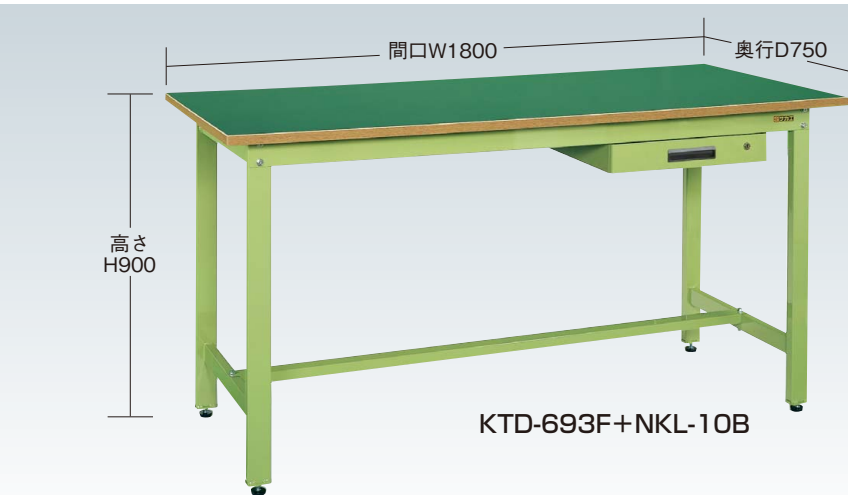

KTD-693F+NKL-10B

●コーナーパッド

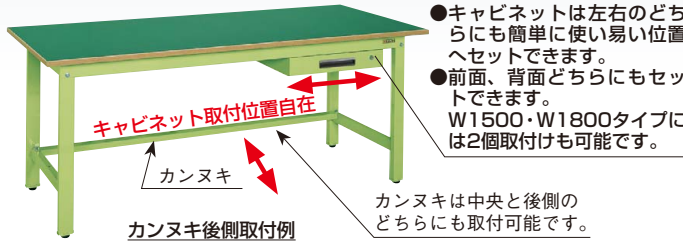
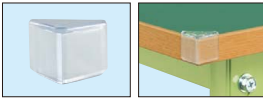

●キャビネットは左右のどちらにも簡単に使い易い位置へセットできます。
●前面、背面どちらにもセットできます。W1500・W1800タイプには2個取付けも可能です。

品番	価格(税抜/個)	メーカー希望小売価格/個
538208	¥310	¥360
CC-ST		

●オプションキャビネット



キャビネット1段付(NKL-10□) キャビネット2段付(NKL-20□) キャビネット3段付(NKL-30□)

間口×奥行×高さ	品番(グリーン)	品番(アイボリー)	質量	価格(税抜)	メーカー希望小売価格
500×500×83mm	000000 NKL-10□	000000 NKL-10I□	6kg	¥12,940	¥15,100
500×500×164mm	000000 NKL-20□	000000 NKL-20I□	11kg	¥18,000	¥21,000
500×500×246mm	000000 NKL-30□	000000 NKL-30I□	15kg	¥31,330	¥36,600

●キャビネット取付金具2本付
●品番末尾の□にて作業台奥行寸法をご指定下さい。
作業台奥行寸法 A: 600mm用、B: 750mm用、C: 900mm用

●オプション中板



中板1枚取付け時
均等耐荷重 50kg

中板2枚取付け時
均等耐荷重 100kg

●中板を2枚取付けると全面底板タイプとなり、機能性が一段とアップします。

(単位: mm)

適合天板寸法	品番(グリーン)	品番(アイボリー)	質量	価格(税抜)	メーカー希望小売価格
900×600用	532917 CKK-9060N	532936 CKK-9060NI	2kg	¥3,350	¥3,910
900×750用	532991 CKK-9075N	532992 CKK-9075NI	3kg	¥3,550	¥4,140
1200×600用	532918 CKK-1260N	532937 CKK-1260NI	3kg	¥3,870	¥4,520
1200×750用	532919 CKK-1275N	532938 CKK-1275NI	4kg	¥4,610	¥5,300
1500×750用	532921 CKK-1575N	532940 CKK-1575NI	5kg	¥5,500	¥6,400
1500×900用	542275 CKK-1590KTN	542285 CKK-1590KTNI	5kg	¥6,270	¥7,300
1800×750用	532923 CKK-1875N	532942 CKK-1875NI	6kg	¥6,270	¥7,300
1800×900用	532924 CKK-1890N	532943 CKK-1890NI	7kg	¥6,870	¥8,000

引出し寸法

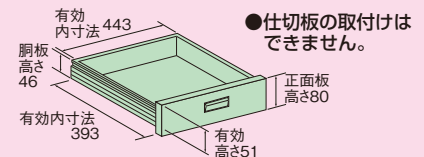

●仕切板の取付けはできません。

※キャビネットは、NKL-10・20・30以外に NKL-S10・S20・S30、NKL-11・22・33、WKL-1 (D750・900タイプのみ)の取付けが可能です。(アイボリー色もあります)

●オプションコボレ止め

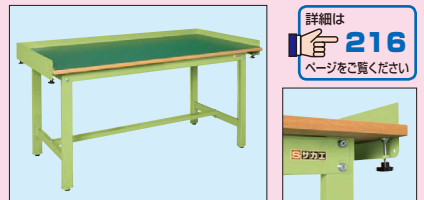

詳細は 216 ページをご覧ください

●オプションペダル昇降台車

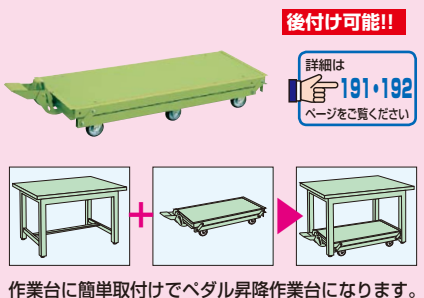

後付け可能!!

詳細は 191・192 ページをご覧ください

作業台に簡単取付けでペダル昇降作業台になります。

軽量 SELタイプ

軽量 KSタイプ

改正RoHS

軽量 CKタイプ

軽量 KKタイプ

カブセ天板仕様

中量 CSタイプ

中量 KTタイプ

大型

高さ調整 TKKタイプ

高さ調整 TCKタイプ

高さ調整 TKTタイプ

高さ調整 TKWタイプ

高さ調整 一人用タイプ

昇降・傾斜・移動

重量

KWタイプ

ベタル昇降・ハンドル昇降

オプション

六角形・一人用

セルワーク

ラインシステム

ニューマークII

軽量 SOタイプ

専用

回転台

足踏台・チェア

別作



間口×奥行×高さ	天板	本体色	品番	質量	価格(税抜)	メーカー希望小売価格
900×600 ×900mm	サカエリュウム天板	●	031631 KTD-383F	24kg	¥36,980	¥43,200
	メラミン天板	●	031641 KTD-383I	22kg	¥33,870	¥39,500
900×750 ×900mm	サカエリュウム天板	●	031632 KTD-393F	26kg	¥40,980	¥47,800
	メラミン天板	●	031642 KTD-393I	24kg	¥37,330	¥43,600

間口×奥行×高さ	天板	本体色	品番	質量	価格(税抜)	メーカー希望小売価格
1200×600 ×900mm	サカエリュウム天板	●	031633 KTD-483F	30kg	¥42,590	¥49,700
	メラミン天板	●	031643 KTD-483I	28kg	¥38,690	¥45,200

軽量 SELタイプ

軽量 KSタイプ

改正RoHS

軽量 CKタイプ

軽量 KKタイプ

カブセ天板仕様

中量 CSタイプ

中量 KTタイプ

大型

高さ調整 TKKタイプ

高さ調整 TCKタイプ

高さ調整 TKTタイプ

高さ調整 TKWタイプ

高さ調整 一人用タイプ

昇降・傾斜・移動

重量 KWタイプ

ペダル昇降・ハンドル昇降

オプション

六角形・一人用

セルワーク

ラインシステム

ニューマークII

軽量 S0タイプ

専用

回転台

足踏台・チェアー

別作



間口×奥行×高さ	天板	本体色	品番	質量	価格(税抜)	メーカー希望小売価格
1200×750 ×900mm	サカエリュウム天板	●	031634 KTD-493F	32kg	¥46,680	¥54,000
	メラミン天板	●	031644 KTD-493I	30kg	¥42,590	¥49,700

間口×奥行×高さ	天板	本体色	品番	質量	価格(税抜)	メーカー希望小売価格
1500×750 ×900mm	サカエリュウム天板	●	031636 KTD-593F	40kg	¥53,120	¥62,000
	メラミン天板	●	031646 KTD-593I	39kg	¥47,860	¥55,000
1500×900 ×900mm	サカエリュウム天板	●	031637 KTD-503F	47kg	¥58,800	¥68,000
	メラミン天板	●	031647 KTD-503I	46kg	¥50,780	¥59,000



間口×奥行×高さ	天板	本体色	品番	質量	価格(税抜)	メーカー希望小売価格
1800×750 ×900mm	サカエリュウム天板	●	031638 KTD-693F	46kg	¥55,930	¥65,000
	メラミン天板	●	031648 KTD-693I	41kg	¥52,890	¥61,000

間口×奥行×高さ	天板	本体色	品番	質量	価格(税抜)	メーカー希望小売価格
1800×900 ×900mm	サカエリュウム天板	●	031639 KTD-703F	55kg	¥60,330	¥70,000
	メラミン天板	●	031649 KTD-703I	52kg	¥56,840	¥66,000

作業台用 オプション

運賃別途

作業台のレイアウトを自由自在に変更、便利な連結金具が誕生しました。

もう少し作業台を間口方向に長くしたい...

奥行方向に広く使える様にしたい...

連結金具を使うことで

間口方向・奥行方向に連結させることができます。

- 軽量 SELタイプ
- 軽量 KSタイプ
- 改正RoHS
- 軽量 CKタイプ
- 軽量 KKタイプ
- カブセ天板仕様
- 中量 CSタイプ
- 中量 KTタイプ
- 大型
- 高さ調整 TKKタイプ
- 高さ調整 TCKタイプ
- 高さ調整 TKTタイプ
- 高さ調整 TKWタイプ
- 高さ調整 一人用タイプ
- 昇降・傾斜・移動
- 重量 KWタイプ
- ベタル昇降・ハンドル昇降
- オプション
- 六角形・一人用
- セルワーク
- ラインシステム
- ニューマークII
- 軽量 SOタイプ
- 専用
- 回転台
- 足踏台・チェアー
- 別作

連結金具 (間口方向)

作業台を長手方向に自由に連結することが可能です！



●間口 (W) 方向に連結することが可能です。

取付可能作業台

SEL, KS, KSD, KK, KH, KD, SKK, SKD, CS, KTD, CB, KT, KTG, KV, KHC, KHM, KHT, DSK, KF, KFG の各作業台

TKS, TKK4, TKK6, TKK8, TKK9, TKK, TKT, TKW, TKSC, DSSは作業台の高さを同じにしてから取付けて下さい。



品番	価格(税抜)/2個	メーカー希望小売価格/2個
538891 UK-YRK	¥2,990	¥3,490

連結金具 (奥行方向)

作業台を短手方向に自由に連結することが可能です！

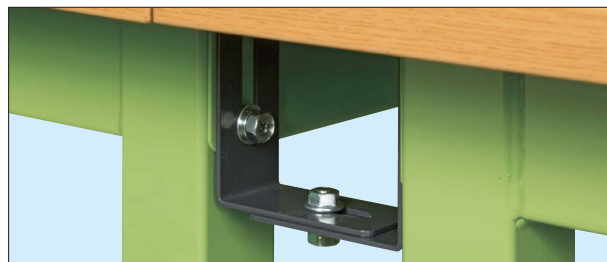

●奥行 (D) 方向に連結することが可能です。

●キャスター付の本体の場合は奥行450・600mmタイプには取付けできません。

取付可能作業台

SEL, KS, KSD, KK, KH, KD, SKK, SKD, CS, KTD, CB, KT, KTG, KV, KHC, KHM, KHT, DSK, KF, KFG の各作業台

TKS, TKK4, TKK6, TKK8, TKK9, TKK, TKT, TKW, TKSC, DSSは作業台の高さを同じにしてから取付けて下さい。



写真は1セット(2個入り)分です。(単位: mm)

適用サイズ	品番	価格(税抜)/2セット	メーカー希望小売価格/2セット
奥行 450, 600用	538901 UK-TRKA	¥2,990	¥3,490
奥行 750, 900用	538902 UK-TRKB		

耐震固定金具



地震の際の耐震対策に安心！



●アジャスター軸径M12用(AJ-1S除く)

品番	価格(税抜)	メーカー希望小売価格
520098 AJ-FSK	¥6,430	¥7,500

●固定金具、ロックナット各2個付
*アジャスターとアンカーボルト打込芯オネジタイプ(M12×90ℓ)は付属していません。

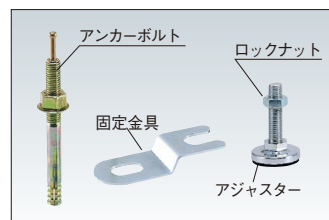

●アジャスター軸径M16用

品番	価格(税抜)	メーカー希望小売価格
520097 AJ-FSKM16	¥6,430	¥7,500

●固定金具、ロックナット各2個付
*アジャスターとアンカーボルト打込芯オネジタイプ(M12×90ℓ)は付属していません。

取付可能作業台

AJ-FSK : SEL, KS, KSD, TKS, CK, TCK, KK, TKK, KH, KD, SKK, SKD, CS, KTD, DSK, CP の各作業台
AJ-FSKM16 : KT, KTG, KV, KW, W の各作業台

作業台用 オプション

01 作業台

転倒防止金具 **NEW** 運賃別途

横揺れに強く、アンカーボルト不要の転倒防止金具が新登場。

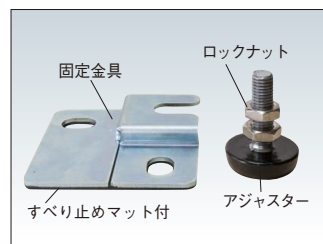

※アンカーボルトなしでも使用できます。



2セット使用例

●アジャスター軸径M12用

品番	価格(税抜)/セット	メーカー希望小売価格/セット
520093 AJ-TBK	¥6,430	¥7,520

●1セット：固定金具2個、ロックナット4個付。

●アンカーボルト無しで使用できます。

※アジャスターは付属していません。

取付可能作業台

SEL、KS、KSD、CK、KK、KH、KD、SKK、SKD、CS、KTD、DSK、CP、TKK、TCK、TKS、TCP

アジャスター **G** グリーン購入対応商品

特長

- 独自の技術で開発した防振アジャスター。
- 強度な衝撃や振動を吸収。
- 固定式のレベル調整は、作業台を床から持ち上げて行って下さい。
- 回転式のレベル調整は、軸のみ回転する為、床から持ち上げる必要はありません。

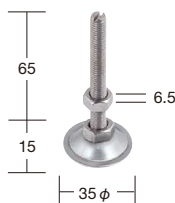
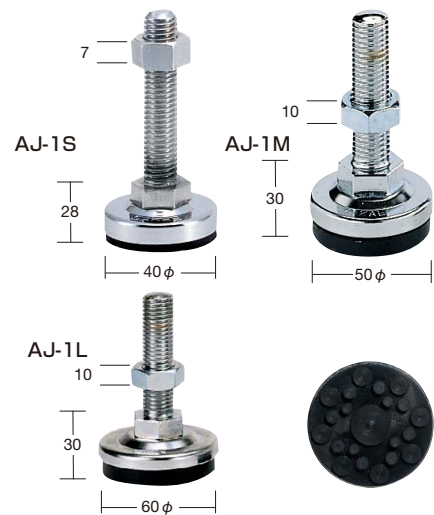

品番	価格(税抜)	メーカー希望小売価格
031106 AJ-80T	¥300	¥350

●ネジ径：M8×P1.25mm ●材質：スチール



品番	価格(税抜)	メーカー希望小売価格
031111 AJ-1K	¥240	¥280

●ネジ径：M12×P1.75mm ●材質：ABS樹脂

固定式			回転式			ネジ径 (mm)	軸長 (mm)	規定出荷数 (本)
品番	価格(税抜)/本	メーカー希望小売価格/本	品番	価格(税抜)/本	メーカー希望小売価格/本			
031118 AJ-1S	¥ 830	¥ 960	534601 AJ-10S	¥ 970	¥1,130	M12XP1.75	60(H 85)	24
031119 AJ-2S	¥ 900	¥1,050	534602 AJ-20S	¥1,040	¥1,210		100(H125)	20
031120 AJ-3S	¥1,040	¥1,210	534603 AJ-30S	¥1,250	¥1,460		150(H175)	20
031115 AJ-1M	¥ 860	¥1,000	534604 AJ-10M	¥1,180	¥1,370	M16XP2	60(H 85)	20
031116 AJ-2M	¥1,130	¥1,320	534605 AJ-20M	¥1,350	¥1,570		100(H125)	
031117 AJ-3M	¥1,350	¥1,570	534606 AJ-30M	¥1,640	¥1,910		150(H175)	
032601 AJ-1L	¥ 960	¥1,120	032605 AJ-10L	¥1,330	¥1,550	M16XP2	60(H 89)	20
032602 AJ-2L	¥1,250	¥1,460	032606 AJ-20L	¥1,570	¥1,830		100(H129)	20
032603 AJ-3L	¥1,880	¥2,190	032607 AJ-30L	¥2,300	¥2,680		150(H179)	10
032604 AJ-4L	¥2,300	¥2,680	032608 AJ-40L	¥3,380	¥3,940		200(H229)	10

ステンレス製アジャスター 運賃別途 **G** グリーン購入対応商品

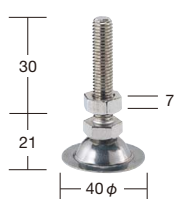

品番	価格(税抜)	メーカー希望小売価格
081701 AJ-1250SU	¥890	¥1,030

●ネジ径：M12×P1.75mm

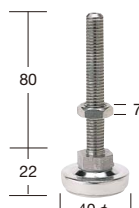

品番	価格(税抜)	メーカー希望小売価格
031110 SUS-AJ10	¥1,430	¥1,670

●ネジ径：AJ10/M12×P1.75mm・AJ16/M16×P2mm

アジャスターカップ



本体角パイプ支柱 (□50×t1.6mm) 用

品番	価格(税抜)/4個入	メーカー希望小売価格/4個入
031108 NAJ-C (4個入)	¥2,320	¥2,710

●上記価格にはアジャスターは含まれていません。

●ネジ径：M16×P2mm

※本体と同時に注文の場合、運賃はかかりません。(運賃別途表示商品のみ)
※規定出荷数未満の場合は別途運賃を申し受けます。(規定出荷数表示商品のみ)

- 軽量 SELタイプ
- 軽量 KSタイプ
- 改正RoHS
- 軽量 CKタイプ
- 軽量 KKタイプ
- カブセ天板仕様
- 中量 CSタイプ
- 中量 KTタイプ
- 大型
- 高さ調整 TKKタイプ
- 高さ調整 TCKタイプ
- 高さ調整 TKTタイプ
- 高さ調整 TKWタイプ
- 高さ調整 一人用タイプ
- 昇降・傾斜・移動
- 重量 KWタイプ
- ペダル昇降・ハンドル昇降
- オプション
- 六角形・一人用
- セルワーク
- ラインシステム
- ニューマークII
- 軽量 SOタイプ
- 専用
- 回転台
- 足踏台・チェアー
- 別作

運賃別途

コボレ止め

小物等が天板から落下するのを防ぎます。

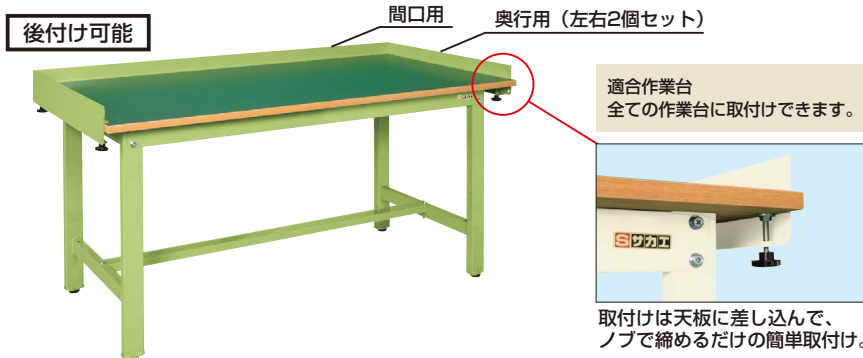

●取付可能板厚：42mm迄

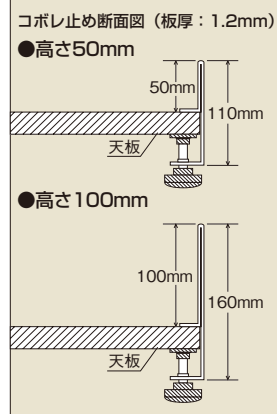

●間口用

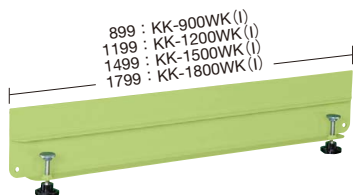

●高さ50mm

適合作業台	品番(グリーン)	品番(アイボリー)	価格(税抜)	メーカー希望小売価格
W 900mm用	533071 KK-900WK	533076 KK-900WKI	¥4,700	¥5,400
W1200mm用	533072 KK-1200WK	533077 KK-1200WKI	¥5,020	¥5,800
W1500mm用	533073 KK-1500WK	533078 KK-1500WKI	¥5,330	¥6,200
W1800mm用	533074 KK-1800WK	533079 KK-1800WKI	¥5,910	¥6,900

●奥行用 (左右2個セット)

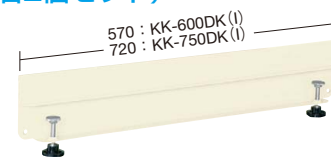

●高さ50mm

適合作業台	品番(グリーン)	品番(アイボリー)	価格(税抜)	メーカー希望小売価格
D600mm用	533081 KK-600DK	533086 KK-600DKI	¥5,990	¥6,900
D750mm用	533082 KK-750DK	533087 KK-750DKI	¥6,450	¥7,500

●左右2個セット ※奥行900サイズには間口用KK-900WK (L)が取付可能です。

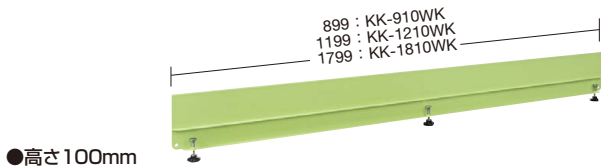

●高さ100mm

適合作業台	品番	価格(税抜)	メーカー希望小売価格
W 900mm用	533135 KK-910WK	¥5,960	¥ 6,900
W1200mm用	533136 KK-1210WK	¥7,060	¥ 8,200
W1800mm用	533137 KK-1810WK	¥8,660	¥10,100

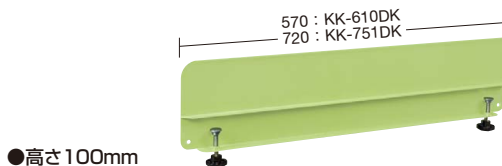

●高さ100mm

適合作業台	品番	価格(税抜)	メーカー希望小売価格
D600mm用	533140 KK-610DK	¥ 9,060	¥10,500
D750mm用	533141 KK-751DK	¥10,320	¥12,000

●左右2個セット ※奥行900サイズには間口用KK-910WKが取付可能です。

配線収納ダクト

作業台下のコード通しになります。

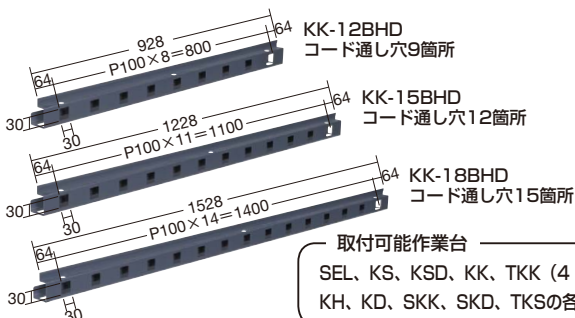
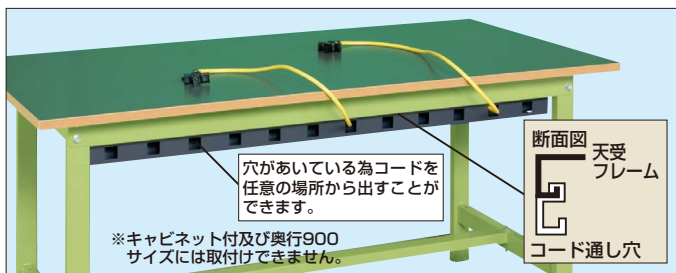

取付可能作業台
SEL, KS, KSD, KK, TTK (4・6・8・9)、
KH, KD, SKK, SKD, TKSの各作業台

適合作業台	品番	価格(税抜)	メーカー希望小売価格
W1200mm用	534421 KK-12BHD	¥3,410	¥3,980
W1500mm用	534422 KK-15BHD	¥4,450	¥5,100
W1800mm用	534423 KK-18BHD	¥5,100	¥5,900

作業用フック

●サンダーフック

●使用例



作業台の天板に取付けて使用します。

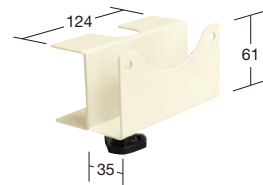

品番	価格(税抜)	メーカー希望小売価格
533091 CKK-TF	¥2,010	¥2,340

●ドライバーフック

●使用例

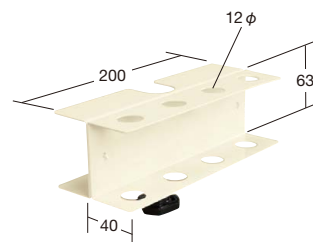

品番	価格(税抜)	メーカー希望小売価格
533092 CKK-DF	¥1,980	¥2,310

軽量 SELタイプ

軽量 KSタイプ

改正RoHS

軽量 CKタイプ

軽量 KKタイプ

カブセ天板仕様

中量 CSタイプ

中量 KTタイプ

大型

高さ調整 TKKタイプ

高さ調整 TCKタイプ

高さ調整 TKTタイプ

高さ調整 TKWタイプ

高さ調整 一人用タイプ

昇降・傾斜・移動

重量 KWタイプ

ペダル昇降・ハンドル昇降

オプション

六角形・一人用

セルワーク

ラインシステム

ニューマークII

軽量 SOタイプ

専用

回転台

足踏台・チェアー

別作

静から動へ！固定式作業台をラクラク移動式に。

従来の作業台に後付けすることや作業台とセットで購入することが可能です！

ペダル昇降作業台

移動時耐荷重 250kg

昇降時耐荷重 250kg

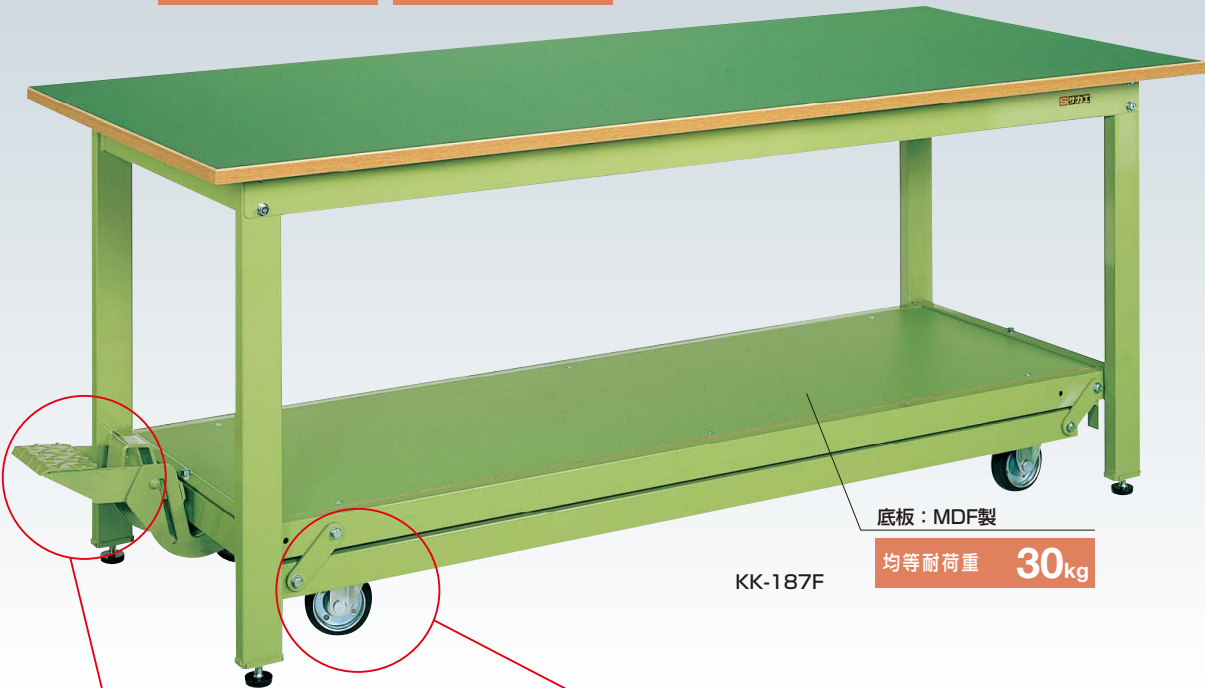

底板：MDF製

均等耐荷重 30kg

KK-187F

- 軽量 SELタイプ
- 軽量 KSタイプ
- 改正RoHS
- 軽量 CKタイプ
- 軽量 KKタイプ
- カブセ天板仕様
- 中量 CSタイプ
- 中量 KTタイプ
- 大型
- 高さ調整 TTKタイプ
- 高さ調整 TCKタイプ
- 高さ調整 TKTタイプ
- 高さ調整 TKWタイプ
- 高さ調整 一人用タイプ
- 昇降・傾斜・移動
- 重量 KWタイプ
- ペダル昇降・ハンド昇降
- オプション
- 六角形・一人用
- セルワーク
- ラインシステム
- ニューマークII
- 軽量 SOタイプ
- 専用
- 回転台
- 足踏台・チェアー
- 別作

●ペダル部



本体の上昇・下降はペダルのワンタッチ操作でOK。必要なくとも手軽に移動することができます。(移動時は最大20mm上昇します)



ペダルは収納することができます。出っ張りを減らし安全性を向上させました。

●キャスター



100φハードゴムキャスター 自在車2個、固定車2個 ※自在車と固定車は組替え可能です。

キャビネットも従来通り取付けは可能です。(NKL・WKLシリーズ)

詳細は 221 ページをご覧ください



●ペダル昇降台車（6輪車）

合計 **206** 種類の作業台に組み合わせ可能です。

抜群のこまわりと直進性が見事にドッキング!

クイックターン方式

実用新案登録番号 第3021013号

天板サイズが1500×750(800)、1800×750(800)の作業台に限ります。

従来の四輪自在キャスター



方向性が定まりにくく蛇行しやすい。四輪自在キャスターでは床面が傾斜していたり、片荷になっていると特に蛇行しやすくなります。

サカエ6輪車タイプ

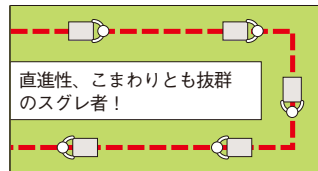

直進性、こまわりとも抜群のスグレ者！ サカエのペダル昇降台車6輪車タイプは、抜群の旋回性と直進性をもつ高性能昇降台車です。

★ペダル昇降台車6輪車タイプ

従来の四輪自在キャスターに固定キャスターをプラスすることにより、直進性、旋回性が大幅に向上し機能がさらにアップしました。

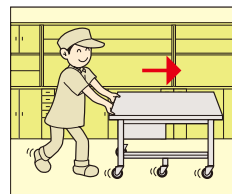
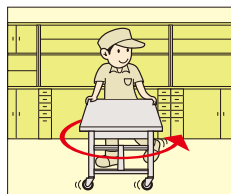
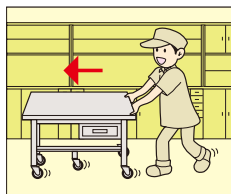

G グリーン購入法適合商品 粉体塗装 角パイプ 組立式

NEW (印のみ)

昇降移動式作業台

250~2000kg

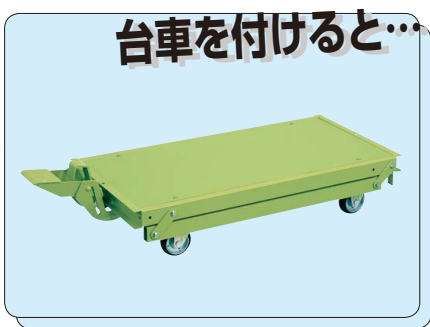

他の軽量作業台と組み合わせて、オリジナルのペダル昇降作業台もつくることができます。

昇降台車取付可能作業台

軽量作業台
KS・KSD・CK・KK・KH・KD・SKK・SKD作業台
均等耐荷重 300~400kg
詳細は 67~101 107~122 ページをご覧ください

KK-187F

中量作業台
CS・KTD・KT・KTG・KV作業台
均等耐荷重 500~1200kg
詳細は 125~142 ページをご覧ください

KT-693I

重量作業台
KW作業台
均等耐荷重 2000kg
詳細は 179~182 197~200 ページをご覧ください

KWCG-188Q6 (6輪車)

クイックターン方式

作業台に組み合わせる台車は次の4種類からお選び下さい。

●ペダル昇降台車

グリーン・アイボリー

天板サイズが1200×750(800)、1500×750(800) 1800×750(800)、1800×900の作業台に限ります。



●ペダル昇降台車 (6輪車)

クイックターン方式

実用新案登録番号 第3021013号



合計 326 種類の作業台に組み合わせ可能です。

適用	○品番(グリーン)	○品番(アイボリー)	質量	価格(税抜)	メーカー希望小売価格
1200×750(800)mm用	530151 KTW-127DPS	530161 KTW-127DPSI	15kg	¥48,310	¥56,000
1500×750(800)mm用	530152 KTW-157DPS	—	20kg	¥53,590	¥62,000
1800×750(800)mm用	530153 KTW-187DPS	530163 KTW-187DPSI	25kg	¥56,670	¥66,000
1800×900 mm用	530154 KTW-189DPS	—	28kg	¥59,030	¥68,000

合計 206 種類の作業台に組み合わせ可能です。

適用	○品番(グリーン)	○品番(アイボリー)	質量	価格(税抜)	メーカー希望小売価格
1200×750(800)mm用	530165 KTW-127Q6DPS◆	—	16kg	¥54,260	¥63,500
1500×750(800)mm用	530166 KTW-157Q6DPS	—	21kg	¥60,430	¥70,000
1800×750(800)mm用	530167 KTW-187Q6DPS	530168 KTW-187Q6DPSI◆	26kg	¥62,720	¥73,000

- 軽量 SELタイプ
- 軽量 KSタイプ
- 改正RoHS
- 軽量 CKタイプ
- 軽量 KKタイプ
- カブセ天板仕様
- 中量 CSタイプ
- 中量 KTタイプ
- 大型
- 高さ調整 TKKタイプ
- 高さ調整 TCKタイプ
- 高さ調整 TKTタイプ
- 高さ調整 TKWタイプ
- 高さ調整 一人用タイプ
- 昇降・傾斜・移動
- 重量 KWタイプ
- ペダル昇降・ハンドル昇降
- オプション
- 六角形・一人用
- セルワーク
- ラインシステム
- ニューマークII
- 軽量 S0タイプ
- 専用
- 回転台
- 足踏台・チェアー
- 別作

新商品