

均等耐荷重 (引出し1段当り) **100kg**

耐震構造 **3重安全装置内蔵!**

特許登録番号
第5794429号

1.オールロック機構



全ての引出しが同時にロックされ、大切な工具・部品を守ります。

2.ラッチ機構



引き手を引くだけで自動的にストッパーが外れ、スムーズに引出しが開けられます。

3.セーフティロック機構

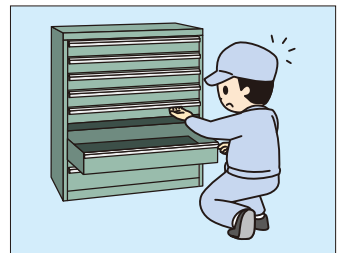

一つの引出しを開けると安全システムが自動的に動いて、他の引出しは全てロックされます。引出しが一段ずつしか開かない為、キャビネットを転倒事故から守ります。

- スモールタイプ
- 軽量SVEタイプ
- NKL・Wタイプ
- SNCタイプ
- 工具管理ユニット
- ユニット・SKUタイプ
- KBタイプ
- SKB・SKEタイプ
- SMNタイプ
- SMWタイプ
- ワイドWYタイプ
- ワイドWCタイプ
- ワイドWGタイプ
- 重量SKVタイプ
- ドリルトレー
- KCタイプ
- PAタイプ
- ミニツールタイプ

転倒防止脚はオプションです。

詳細は **573** ページをご覧ください



SKV8-1282A+ オプション転倒防止脚

●オプション天板



オプション天板は **573** ページをご覧ください

●キャスターベース

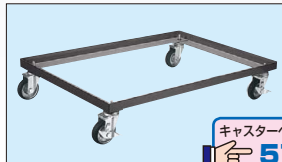

キャスターベースは **573** ページをご覧ください

●アジャスターベース

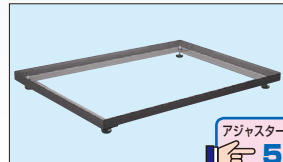

アジャスターベースは **573** ページをご覧ください

■引出しの仕切仕様(引出しは、タテ仕切仕様、ヨコ仕切仕様のどちらかをお選び下さい。)

Ⓐ タテ仕切板仕様 (小物部品の保管と区別に!)

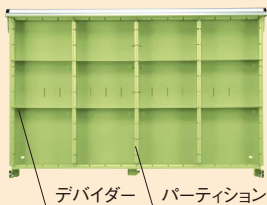

- 全ての引出しにパーティション(タテ仕切り3枚)、デバイダー(ヨコ仕切り8枚)付で小物部品・工具の整理にとっても便利です。
- デバイダーはピッチ50mmで調整可能なので自由に仕切ることができます。

Ⓑ ヨコ仕切板仕様 (長尺物の保管に!)

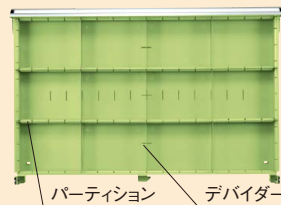

- 全ての引出しにパーティション(ヨコ仕切り2枚)、デバイダー(タテ仕切り9枚)付で小物部品・工具の整理にとっても便利です。
- デバイダーはピッチ50mmで調整可能なので自由に仕切ることができます。

引出し代・均等耐荷重

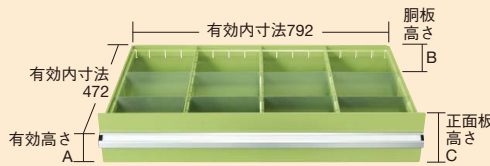
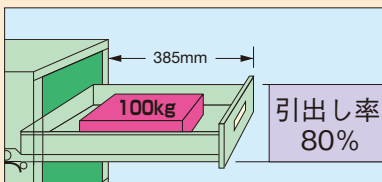

(単位: mm)

引出し呼び高さ	有効高さ A	胴板高さ B	正面板高さ C
H100	82	80	98
H150	132	130	148
H200	182	160	198
H250	232	160	248

カギ付 ● G グリーン購入法適合商品 ● 粉体塗装 ● 完成品 ●

重量キャビネット SKVタイプ(W880mm)

W880×D550×H1000mm

要目数 □ ※SKV8-1081A・SKV8-1091A除く

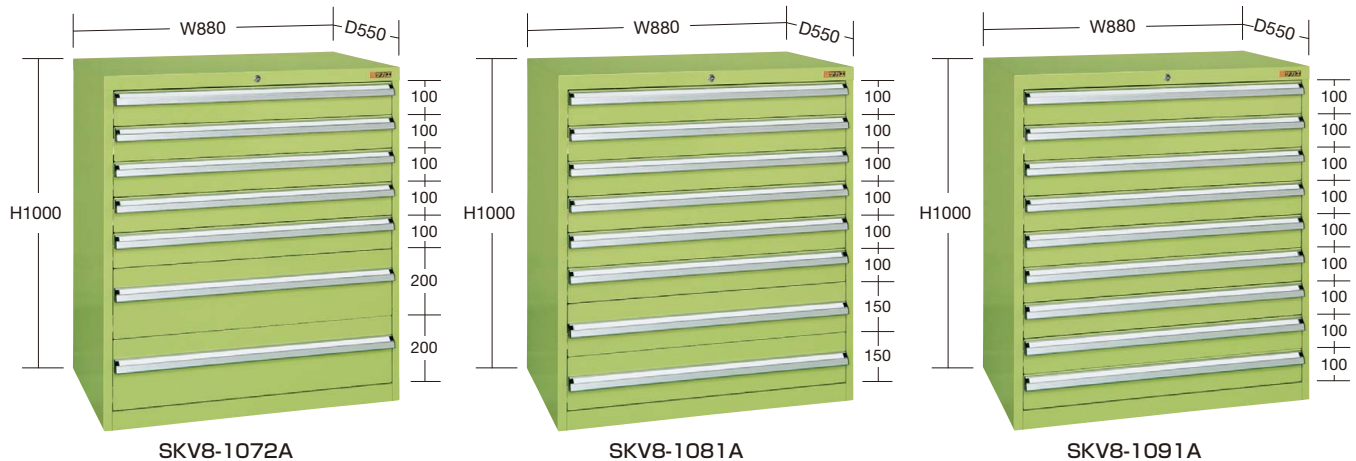

間口×奥行×高さ	カラー	○ 品 番		質量	引出(段数)	引 出 し 高 さ	価格(税抜)	メーカー希望 小売価格
		タテ仕切	ヨコ仕切					
880×550×1000	●	153081 SKV8-1061A	153091 SKV8-1061B	115kg	6段	H100: 3個、H150: 1個、H200: 1個、H250: 1個	¥202,740	¥236,000
	●	153082 SKV8-1062A	153092 SKV8-1062B	112kg		H150: 6個	¥190,900	¥223,000
	●	153083 SKV8-1071A	153093 SKV8-1071B	121kg	7段	H100: 5個、H150: 1個、H250: 1個	¥204,310	¥238,000
	●	153084 SKV8-1072A	153094 SKV8-1072B	121kg		H100: 5個、H200: 2個	¥202,740	¥236,000
	●	153085 SKV8-1073A	153095 SKV8-1073B	120kg		H100: 4個、H150: 2個、H200: 1個	¥204,310	¥238,000
	●	153086 SKV8-1074A	153096 SKV8-1074B	119kg		H100: 3個、H150: 4個	¥204,310	¥238,000
	●	153087 SKV8-1081A	153097 SKV8-1081B	126kg	8段	H100: 6個、H150: 2個	¥211,890	¥247,000
	●	153088 SKV8-1091A	153098 SKV8-1091B	133kg	9段	H100: 9個	¥225,240	¥263,000

W880×D550×H1200mm

要目数 □ ※SKV8-1283A・SKV8-1291A・SKV8-1292A除く

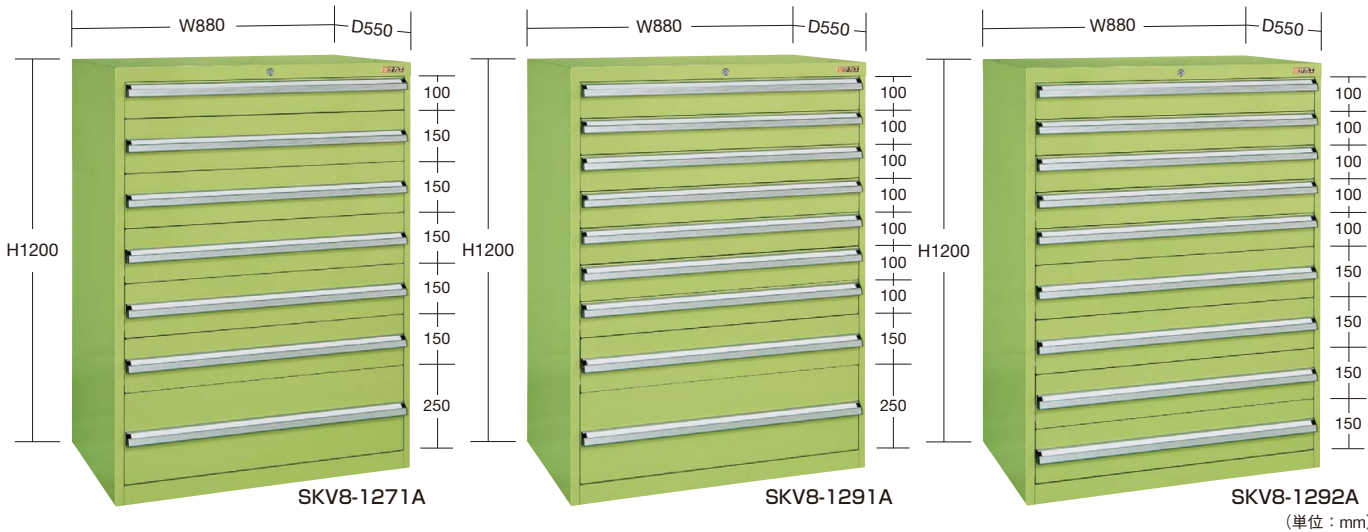

間口×奥行×高さ	カラー	○ 品 番		質量	引出(段数)	引 出 し 高 さ	価格(税抜)	メーカー希望 小売価格
		タテ仕切	ヨコ仕切					
880×550×1200	●	152981 SKV8-1271A	152991 SKV8-1271B	135kg	7段	H100: 1個、H150: 5個、H250: 1個	¥240,450	¥280,000
	●	152982 SKV8-1272A	152992 SKV8-1272B	134kg		H150: 6個、H200: 1個	¥229,290	¥267,000
	●	152983 SKV8-1281A	152993 SKV8-1281B	142kg	8段	H100: 4個、H150: 3個、H250: 1個	¥244,320	¥285,000
	●	152984 SKV8-1282A	152994 SKV8-1282B	140kg		H100: 2個、H150: 6個	¥229,290	¥267,000
	●	152985 SKV8-1283A	152995 SKV8-1283B	143kg		H100: 5個、H150: 1個、H200: 1個、H250: 1個	¥239,990	¥280,000
	●	152986 SKV8-1284A	152996 SKV8-1284B	142kg		H100: 4個、H150: 2個、H200: 2個	¥233,480	¥272,000
	●	152987 SKV8-1291A	152997 SKV8-1291B	149kg	9段	H100: 7個、H150: 1個、H250: 1個	¥244,320	¥285,000
	●	152988 SKV8-1292A	152998 SKV8-1292B	147kg		H100: 5個、H150: 4個	¥238,530	¥278,000

要目数 納期目安(組立要目数) ☆ 実働3日以内で出荷可能、□ 実働6日以内で出荷可能、○ 都度お問い合わせ
※オプションはP572・573をご覧ください。

- スモールタイプ
- 軽量SVEタイプ
- NKL・Wタイプ
- SNCタイプ
- 工具管理ユニット
- ユニット・SKUタイプ
- KBタイプ
- SKB・SKEタイプ
- SMNタイプ
- SMWタイプ
- ワイドWYタイプ
- ワイドWCタイプ
- ワイドWGタイプ
- 重量SKVタイプ
- ドリルトレ
- KCタイプ
- PAタイプ
- ミニツールタイプ

04 重量キャビネット SKVタイプ オプション

キャビネット

デバイダー 運賃別途 G グリーン購入対応商品

●タテ仕切用

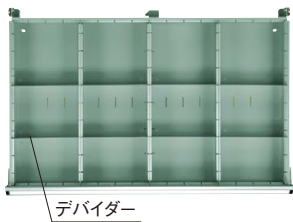

デバイダー

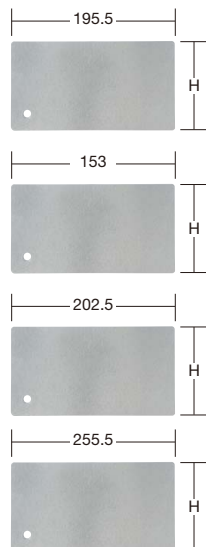

適用	引出し(H寸法)	○品番	価格(税抜)	メーカー希望小売価格
W600mm W700mm W1000mm 中央用 W880mm用	H100mmタイプ(56)	650106 SKV-100DT	¥470	¥540
	H150mmタイプ(106)	650107 SKV-150DT	¥470	¥540
	H200mmタイプ(156) H250mmタイプ(156)	650108 SKV-2025DT	¥540	¥630
W600mm 両端用	H100mmタイプ(56)	650116 SKV-100DY	¥470	¥540
	H150mmタイプ(106)	650117 SKV-150DY	¥470	¥540
	H200mmタイプ(156) H250mmタイプ(156)	650118 SKV-2025DY	¥470	¥540
W700mm 両端用	H100mmタイプ(56)	650156 SKV-100SDT	¥470	¥540
	H150mmタイプ(106)	650157 SKV-150SDT	¥470	¥540
	H200mmタイプ(156) H250mmタイプ(156)	650158 SKV-2025SDT	¥540	¥630
W1000mm 両端用	H100mmタイプ(56)	650166 SKV10-100SDT	¥520	¥600
	H150mmタイプ(106)	650167 SKV10-150SDT	¥520	¥600
	H200mmタイプ(156)	650168 SKV10-2025SDT	¥580	¥670

●ヨコ仕切用

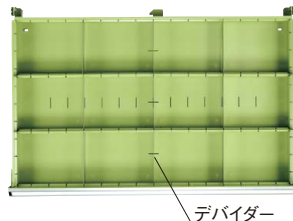

デバイダー



適用	引出し(H寸法)	○品番	価格(税抜)	メーカー希望小売価格
W880mm用	H100mmタイプ(56)	650116 SKV-100DY	¥470	¥540
	H150mmタイプ(106)	650117 SKV-150DY	¥470	¥540
	H200mmタイプ(156)	650118 SKV-2025DY	¥470	¥540
	H250mmタイプ(156)			

- スモールタイプ
- 軽量SVEタイプ
- NKL・Wタイプ
- SNCタイプ
- 工具管理ユニット**
- ユニット・SKUタイプ
- KBタイプ
- SKB・SKEタイプ
- SMNタイプ
- SMWタイプ
- 均等耐荷重 **400kg**
- ワイドWYタイプ
- ワイドWCタイプ
- ワイドWGタイプ
- 重量SKVタイプ
- ドリルトレー
- KCタイプ
- PAタイプ
- ミニツールタイプ

キャスターベース G グリーン購入対応商品

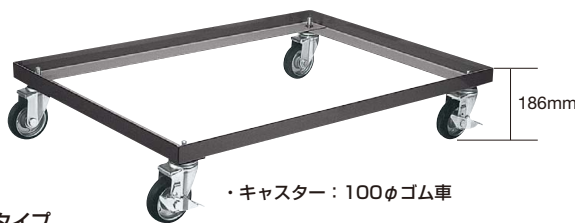

●D450タイプ

適用	○品番	価格(税抜)	メーカー希望小売価格
W880mm用	644022 SKV84-CDD	¥17,800	¥20,700

●荷台面高さ：149mm

●D550タイプ

適用	○品番	価格(税抜)	メーカー希望小売価格
W600mm用	644074 SKV6-CDD	¥16,860	¥19,600
W700mm用	644078 SKV7-CDD	¥17,360	¥20,200
W880mm用	644076 SKV-CDD	¥17,940	¥20,900
W1000mm用	644024 SKV10-CDD	¥19,610	¥22,900

●荷台面高さ：149mm

アジャスターベース 運賃別途 G グリーン購入法適合商品

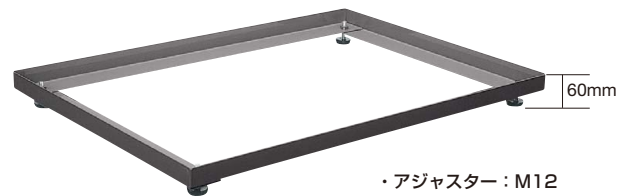

●D450タイプ

適用	○品番	価格(税抜)	メーカー希望小売価格
W880mm用	644023 SKV84-ABD	¥9,290	¥10,800

●荷台面高さ：20mm

●D550タイプ

適用	○品番	価格(税抜)	メーカー希望小売価格
W600mm用	644075 SKV6-ABD	¥ 8,320	¥ 9,700
W700mm用	644079 SKV7-ABD	¥ 8,820	¥10,300
W880mm用	644077 SKV-ABD	¥ 9,420	¥11,000
W1000mm用	644025 SKV10-ABD	¥10,350	¥12,000

●荷台面高さ：20mm

オプション転倒防止脚 運賃別途



○品番	価格(税抜)	メーカー希望小売価格
643810 KH-TBA	¥5,780	¥6,700

●取付ビス付 ●R/Lセット ●アンカー用穴：14φ

オプション天板

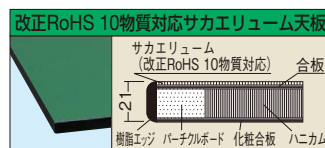

適用本体サイズ	○品番	価格(税抜)	メーカー希望小売価格
W880×D550mm用	650244 SKV8-FTENG	¥18,640	¥21,700