

回転作業台・クルクル回転盤

均等耐荷重 **150kg**

回転作業台 ●組立式●粉体塗装●G グリーン購入法適合商品

天板を回転させることで作業効率アップ。移動のムダを省きます。

特長

- 軽い力で簡単に回転する為、作業効率がグンとアップ。
- 組み立てや検査工程などに最適。
- ストッパーが付いている為、回転・固定が簡単に行えます。

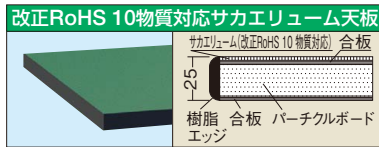

詳細は **75** ページをご覧ください



天板回転タイプ

●脚部伸縮自由

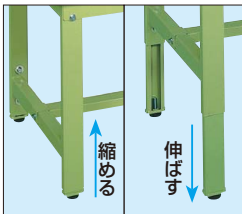

●脚部には目盛り付!

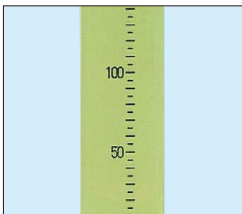

※脚部には目盛りが入っている為、調整が簡単に出来ます。

●高さ調整タイプ 高さ760~960mm



(単位: mm)

- 軽量 SELタイプ
- 軽量 KSタイプ
- 改正RoHS
- 軽量 CKタイプ
- 軽量 KKタイプ
- カブセ天板仕様
- 中量 CSタイプ
- 中量 KTタイプ
- 大型
- 高さ調整 TKKタイプ
- 高さ調整 TCKタイプ
- 高さ調整 TKTタイプ
- 高さ調整 TKWタイプ
- 高さ調整 一人用タイプ
- 昇降・傾斜・移動
- 重量 KWタイプ
- ペダル昇降・ハンドル昇降
- オプション
- 六角形・一人用
- セルワーク
- ラインシステム
- ニューマークII
- 軽量 SOタイプ
- 専用
- 回転台
- 足踏台・チェアー
- 別作

耐震固定金具

●アジャスター軸径M12用

品番	価格(税抜)	メーカー希望小売価格
520098 AJ-FSK	¥6,430 (運賃別途)	¥7,500

●固定金具、ロックナット各2個付
※アジャスターとアンカーボルト打込芯オネジタイプ(M12×90φ)は付属していません。

間口×奥行×高さ	品番	質量	価格(税抜)	メーカー希望小売価格
600×600×760~960	034486 TRK-600SE	29kg	¥57,990	¥67,000

●アジャスター: AJ-1K(M12×P1.75)

クルクル回転盤 縞鋼板天板 要日数★ ●完成品● G グリーン購入法適合商品

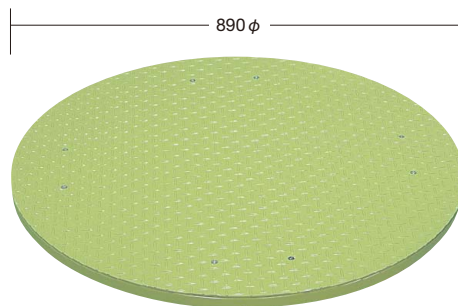
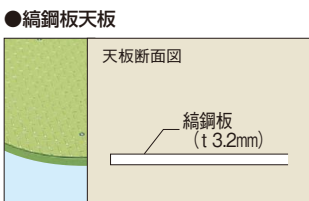
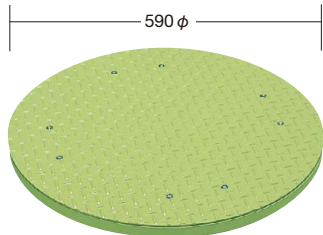

均等耐荷重 **400kg**

均等耐荷重 **600kg**

(単位: mm)

(単位: mm)

外形寸法	品番	質量	価格(税抜)	メーカー希望小売価格
590φ×H34	036001 KUS-600ST	20kg	¥66,660	¥77,000

外形寸法	品番	質量	価格(税抜)	メーカー希望小売価格
890φ×H34	036002 KUS-900ST	43kg	¥79,870	¥93,000

クルクル回転盤 サカエリウム天板 要日数★ ●完成品● G グリーン購入法適合商品

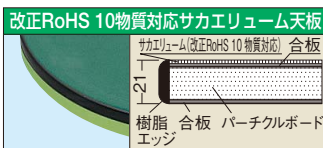
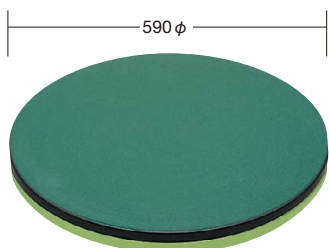

詳細は **75** ページをご覧ください

均等耐荷重 **400kg**

均等耐荷重 **600kg**

(単位: mm)

(単位: mm)

外形寸法	品番	質量	価格(税抜)	メーカー希望小売価格
590φ×H53	036005 KUS-600FTE	18kg	¥71,120	¥83,000

外形寸法	品番	質量	価格(税抜)	メーカー希望小売価格
890φ×H53	036006 KUS-900FTE	37kg	¥86,910	¥101,000

【実用新案出願中】クルクル回転盤 樹脂製

●完成品●

特長

- 電機電子部品、精密機械部品、自動車部品などの、あらゆる作業のアシスタントとしてご利用下さい。
- 医療関係、実験、研究室及び食品加工、水産加工関係等にもご利用下さい。
- 軽くて強い耐衝撃性樹脂により、あらゆる作業に適応します。
- 200kg積載(6回/分連続) 100,000回転耐久テストクリア。



過酷なテストで実証された頑丈な内部構造。分解掃除も簡単。スムーズな回転と清潔さが維持できます。



ワンタッチハンドストッパー約4°刻み(90分割)のストッパー機構。

●オプション ラバーマット (運賃別途) (カラー：グリーン)

回転盤と同時注文の場合、ラバーマットの運賃はかかりません。 **G** グリーン購入法対応商品

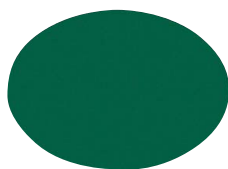

PS-36GLセット例
両面テープにて簡単に取付けられます。

外形寸法	品番	価格(税抜)	メーカー希望小売価格
357φmm	536005 PU-RM	¥4,000	¥4,670
●厚み：2mm(両面テープ付)			

クルクル回転盤樹脂製寸法図

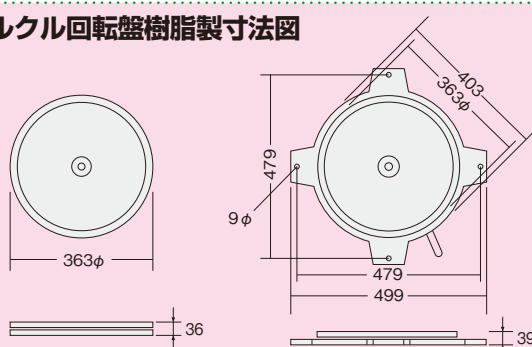

※本体材質の強化樹脂(ABS)は非常に軽く、また耐衝撃強度を持ち(落としても割れにくい)、耐水性、耐薬品性、耐熱性(70℃~100℃)にも優れています。

均等耐荷重 150kg 標準タイプ (運賃別途) **G** グリーン購入法適合商品



外形寸法	品番	質量	価格(税抜)	メーカー希望小売価格
363φmm	036051 PU-36	1.5kg	¥6,330	¥7,300



外形寸法	品番	質量	価格(税抜)	メーカー希望小売価格
363φ×□499mm	036054 PS-36	2kg	¥12,810	¥14,900

ハンドストッパー付

均等耐荷重 150kg 標準タイプ (運賃別途) **G** グリーン購入法適合商品



外形寸法	品番	質量	価格(税抜)	メーカー希望小売価格
363φmm	036052 PU-36GL	1.5kg	¥6,330	¥7,300

均等耐荷重 150kg 標準タイプ (運賃別途) **G** グリーン購入法適合商品



外形寸法	品番	質量	価格(税抜)	メーカー希望小売価格
363φ×□499mm	036055 PS-36GL	2kg	¥12,810	¥14,900

ハンドストッパー付

均等耐荷重 150kg 導電性タイプ **G** グリーン購入法適合商品

導電性タイプの本体材質は強化樹脂(ABSカーボン入)を使用しています。
●帯電防止効果 $10^3 \sim 10^6 \Omega$ (表面抵抗値)
●アース線付 (1m)



外形寸法	品番	質量	価格(税抜)	メーカー希望小売価格
363φ×□499mm	036056 PS-36DD	2kg	¥19,140	¥22,300

ハンドストッパー付

軽量 SELタイプ

軽量 KSタイプ

改正RoHS

軽量 CKタイプ

軽量 KKタイプ

カブセ天板仕様

中量 CSタイプ

中量 KTタイプ

大型

高さ調整 TKKタイプ

高さ調整 TCKタイプ

高さ調整 TKWタイプ

高さ調整 一人用タイプ

昇降・傾斜・移動

重量 KWタイプ

ペダル昇降・ハンドル昇降

オプション

六角形・一人用

セルワーク

ラインシステム

ニューマークII

軽量 SOタイプ

専用

回転台

足踏台・チェア

別作



改正RoHS 10物質対応

改正RoHS 10物質対応商品

EU 改正RoHS 指令において、新たにフタル酸エステル(4種)の制限物質追加が確定しました。

1. DEHP : フタル酸ビス(2-エチルヘキシル)(0.1wt%)
2. BBP : フタル酸ブチルベンジル(0.1wt%)
3. DBP : フタル酸ジブチル(0.1wt%)
4. DIBP : フタル酸ジイソブチル(0.1wt%)

改正RoHS 指令における制限対象物質対応 サカエリユーム天板を増種。

- 軽量 SELタイプ
- 軽量 KSタイプ
- 改正RoHS
- 軽量 CKタイプ
- 軽量 KKタイプ
- 軽量 カブセ天板仕様
- 中量 CSタイプ
- 中量 KTタイプ

均等耐荷重 **300kg**

KSタイプ

高さ(座り作業用)
H740mm

●グリーン

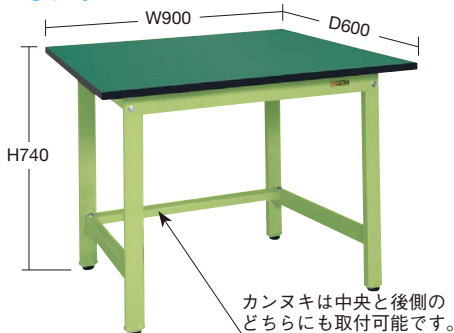

KS-096FE

●アイボリー

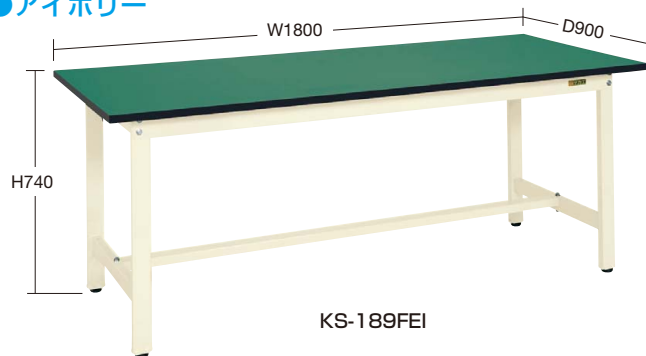

KS-189FEI

間口×奥行×高さ	○品番(グリーン)	質量	価格(税抜)	メーカー希望小売価格
900×600×740mm	039261 KS-096FE	18kg	¥23,470	¥27,400
900×750×740mm	039262 KS-097FE	20kg	¥28,760	¥33,600
1200×600×740mm	039263 KS-126FE	22kg	¥29,070	¥33,900
1200×750×740mm	039264 KS-127FE	23kg	¥29,860	¥34,800
1500×600×740mm	039265 KS-156FE	23kg	¥32,290	¥37,700
1500×750×740mm	039266 KS-157FE	26kg	¥35,330	¥41,200
1800×600×740mm	039267 KS-186FE	25kg	¥34,260	¥40,000
1800×750×740mm	039268 KS-187FE	30kg	¥36,900	¥43,100
1800×900×740mm	039269 KS-189FE	36kg	¥40,350	¥47,100

間口×奥行×高さ	○品番(アイボリー)	質量	価格(税抜)	メーカー希望小売価格
900×600×740mm	039271 KS-096FEI	18kg	¥23,470	¥27,400
900×750×740mm	039272 KS-097FEI	20kg	¥28,760	¥33,600
1200×600×740mm	039273 KS-126FEI	22kg	¥29,070	¥33,900
1200×750×740mm	039274 KS-127FEI	23kg	¥29,860	¥34,800
1500×600×740mm	039275 KS-156FEI	23kg	¥32,290	¥37,700
1500×750×740mm	039276 KS-157FEI	26kg	¥35,330	¥41,200
1800×600×740mm	039277 KS-186FEI	25kg	¥34,260	¥40,000
1800×750×740mm	039278 KS-187FEI	30kg	¥36,900	¥43,100
1800×900×740mm	039279 KS-189FEI	36kg	¥40,350	¥47,100

- 大型
- 高さ調整 TKKタイプ
- 高さ調整 TCKタイプ
- 高さ調整 TKTタイプ
- 高さ調整 TKWタイプ
- 高さ調整 一人用タイプ

均等耐荷重 **300kg**

KSDタイプ

高さ(立作業用)
H900mm

●グリーン



KSD-096FE

●アイボリー

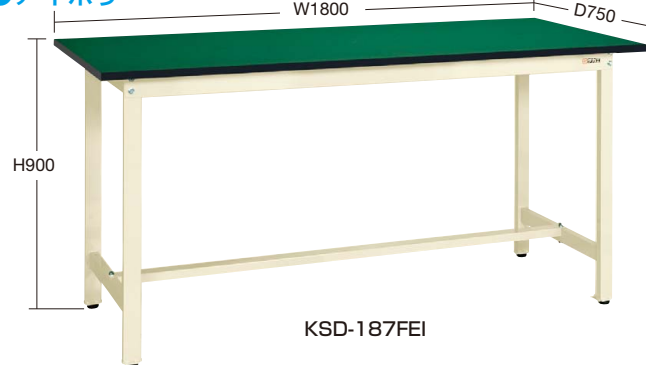

KSD-187FEI

間口×奥行×高さ	○品番(グリーン)	質量	価格(税抜)	メーカー希望小売価格
900×600×900mm	039291 KSD-096FE	19kg	¥30,820	¥36,000
900×750×900mm	039292 KSD-097FE	21kg	¥32,490	¥37,900
1200×600×900mm	039293 KSD-126FE	23kg	¥32,750	¥38,200
1200×750×900mm	039294 KSD-127FE	24kg	¥34,210	¥39,900
1500×600×900mm	039295 KSD-156FE	24kg	¥39,490	¥46,100
1500×750×900mm	039296 KSD-157FE	27kg	¥40,450	¥47,200
1800×600×900mm	039297 KSD-186FE	26kg	¥39,690	¥46,300
1800×750×900mm	039298 KSD-187FE	31kg	¥43,550	¥50,000
1800×900×900mm	039299 KSD-189FE	37kg	¥45,680	¥53,000

間口×奥行×高さ	○品番(アイボリー)	質量	価格(税抜)	メーカー希望小売価格
900×600×900mm	039301 KSD-096FEI	19kg	¥30,820	¥36,000
900×750×900mm	039302 KSD-097FEI	21kg	¥32,490	¥37,900
1200×600×900mm	039303 KSD-126FEI	23kg	¥32,750	¥38,200
1200×750×900mm	039304 KSD-127FEI	24kg	¥34,210	¥39,900
1500×600×900mm	039305 KSD-156FEI	24kg	¥39,490	¥46,100
1500×750×900mm	039306 KSD-157FEI	27kg	¥40,450	¥47,200
1800×600×900mm	039307 KSD-186FEI	26kg	¥39,690	¥46,300
1800×750×900mm	039308 KSD-187FEI	31kg	¥43,550	¥50,000
1800×900×900mm	039309 KSD-189FEI	37kg	¥45,680	¥53,000

- 昇降・傾斜・移動
- 重量 KWタイプ
- ベタル昇降・ハンドル昇降
- オプション
- 六角形・一人用
- セルワーク
- ラインシステム
- ニューマークII
- 軽量 SOタイプ
- 専用
- 回転台
- 足踏台・チェアー
- 別作