

均等耐荷重

50kg

収納式作業台 特許出願中

組立式

粉体塗装

グリーン購入法適合商品

使わないときはコンパクトに収納。  
便利なキャスター付軽量作業台が登場！

高さ(立作業用)  
H900mm

※当社の均等耐荷重表示は  
安全率20%を見ております。

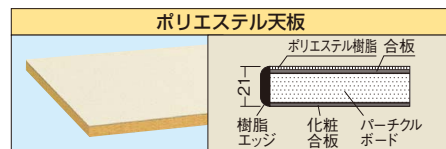

**収納スペース  
44%削減**  
「ネスティング例」  
NST-755PI  
5台連結時  
奥行 2,500mm  
↓  
1,420mm  
●コーナーパッド  
コーナーパッド詳細は  
222  
ページをご覧ください

**コンパクトに  
効率よく収納できます**

「ネスティング機構」  
天板をはね上げ、作業台に差し込む事によって  
ネスティングが可能になります。  
作業台を使用しないときの省スペースに大きく  
貢献します。

ネスティングすることによって  
**安定した保管が可能です。**

オプションパンチングパネル

特許登録番号  
第3766846号

均等耐荷重 **10kg**

作業台に後付け可能

運賃別途

パンチングパネル  
フックが取り付け  
可能です

詳細は  
645~647  
ページをご覧ください

※本体と同時に注文の場合、運賃はかかりません。(単位: mm)

パネル寸法	品番	価格(税抜)	メーカー希望 小売価格
320×15×147	521214 PMR-OPKNI	¥7,500	¥8,700

●操作は簡単2アクション

●収納時

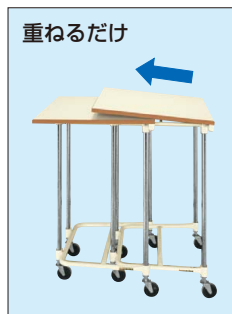

●取出し時



均等耐荷重 **50kg** W750×D500mmタイプ

収納スペース 27%削減  
「ネスティング例」 奥行1,000mm  
1台連結時 → 730mm  
※以後、1台ネスティング  
する毎に  
230mm増加

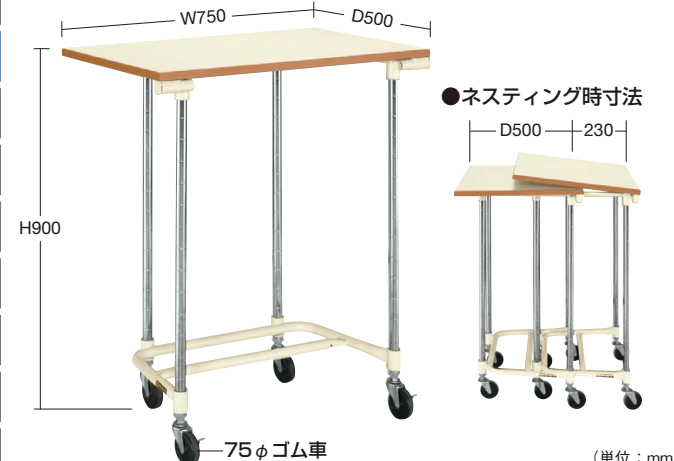

間口×奥行×高さ	品番	質量	価格(税抜)	メーカー希望 小売価格
750×500×900	034381 NST-755PI	10kg	¥30,780	¥35,900

均等耐荷重 **50kg** W900×D600mmタイプ

収納スペース 27%削減  
「ネスティング例」 奥行1,200mm  
1台連結時 → 875mm  
※以後、1台ネスティング  
する毎に  
275mm増加

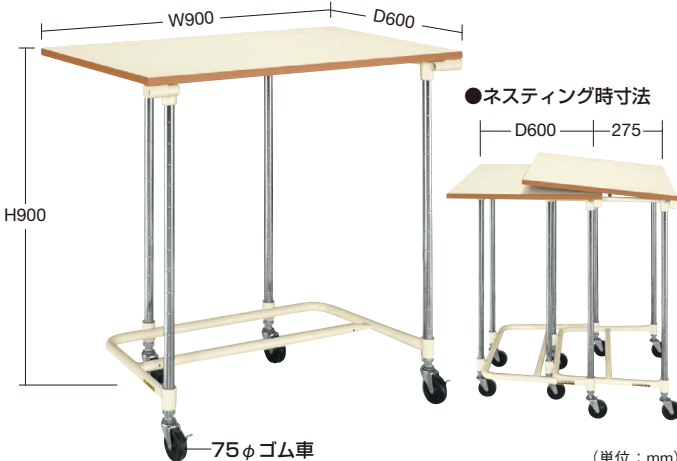

間口×奥行×高さ	品番	質量	価格(税抜)	メーカー希望 小売価格
900×600×900	034382 NST-906PI	12kg	¥32,600	¥38,000

- 軽量 SELタイプ
- 軽量 KSタイプ
- 改正RoHS
- 軽量 CKタイプ
- 軽量 KKタイプ
- カブセ天板仕様
- 中量 CSタイプ
- 中量 KTタイプ
- 大型
- 高さ調整 TKKタイプ
- 高さ調整 TCKタイプ
- 高さ調整 TKTタイプ
- 高さ調整 TKWタイプ
- 高さ調整 一人用タイプ
- 昇降・傾斜・移動
- 重量 KWタイプ
- ベタル昇降・ハンドル昇降
- オプション
- 六角形・一人用
- セルワーク
- ラインシステム
- ニューマークII
- 軽量 SOタイプ
- 専用
- 回転台
- 足踏台・チェアー
- 別作

使わないときはコンパクトに収納。  
 便利な折りたたみ小型作業台が登場！

高さ(立作業用)  
 H900mm

※当社の均等耐荷重表示は  
 安全率20%を見ております。

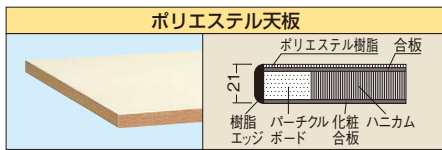

**操作方法**

●収納時

本体を倒し、天板を開きます

脚をたたみ、天板をのせます

●使用時

天板を開き、脚を広げます

天板をのせて完成です

- 軽量 SELタイプ
- 軽量 KSタイプ
- 改正RoHS
- 軽量 CKタイプ
- 軽量 KKタイプ
- カブセ天板仕様
- 中量 CSタイプ
- 中量 KTタイプ
- 大型
- 高さ調整 TKKタイプ
- 高さ調整 TCKタイプ
- 高さ調整 TKTタイプ
- 高さ調整 TKWタイプ
- 高さ調整 一人用タイプ
- 昇降・傾斜・移動
- 重量 KWタイプ
- ペダル昇降・ハンドル昇降

均等耐荷重 50kg W750×D600mmタイプ



**収納スペース79%削減**  
 2台収納時  
 奥行 1,200mm  
 ↓  
 248mm

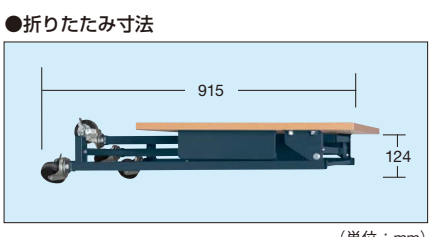

間口×奥行×高さ	○品番	キャスター	質量	価格(税抜)	メーカー希望小売価格
750×600×900	034385 TTS-9075PD	75φゴム車	13kg	¥40,550	¥47,300

●キャスター：M12×P1.75

- オプション
- 六角形・一人用
- セルワーク
- ラインシステム
- ニューマークII
- 軽量 S0タイプ
- 専用
- 回転台
- 足踏台・チェアー
- 別作

G グリーン購入法適合商品 ●粉体塗装 ●完成品

作業台用 オプション

01 作業台

●NKL・WKLキャビネットオプションパーツ

●キャビネットコーナーパッド **運賃別途**

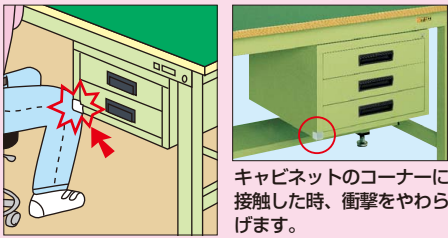

キャビネットのコーナーに接触した時、衝撃をやわらげます。



※CC-STタイプはNKL-11(I)・22(I)・33(I) WKL-1(I)に取付可能です。  
※CC-LTタイプは重量用天板等に取付可能です。

サイズ	品番	価格(税抜)/個	メーカー希望小売価格/個
22×22×22	538208 CC-ST	¥310	¥360
37×37×37	538209 CC-LT	¥350	¥400

※キャビネットと同時に注文の場合、運賃はかかりません。

●NKLキャビネットオプションパーツ NKL-(11・22・33)タイプ用

G グリーン購入法適合商品

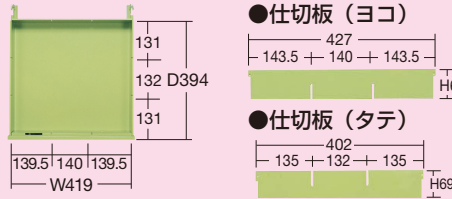

タイプ	品番(グリーン)	品番(アイボリー)	価格(税抜)	メーカー希望小売価格
ヨコ仕切	NKL-Y3 150143	NKL-Y3I 150153	¥650	¥750
タテ仕切	NKL-T3 150113	NKL-T3I 150154	運賃別途	運賃別途

●仕切板適合品番：NKL-11、22、33

※キャビネットと同時に注文の場合、運賃はかかりません。(運賃別途表示商品のみ)

●引出し内寸法

●NKL-S10、S20、S30 ※ ( )内はWKL-10、20、30を示す。

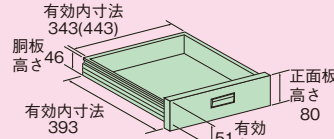

●仕切板の取付けはできません。

●NKL-11、22、33 ※ ( )内はWKL-1を示す。

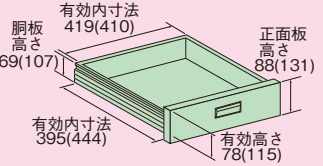

引出し代・均等耐荷重	引出し率
333mm (NKL-S10, S20, S30, 10, 20, 30)	85%
318mm (NKL-11, 22, 33)	81%
418mm (WKL-1)	95%

全面引出し **ボールスライドレール採用** **運賃別途** (NKL-95(I)□のみ)

※本体と同時に注文の場合、運賃はかかりません。(運賃別途表示商品のみ)

KSタイプ~KVタイプのどの作業台にも取付可能です。

●基本体

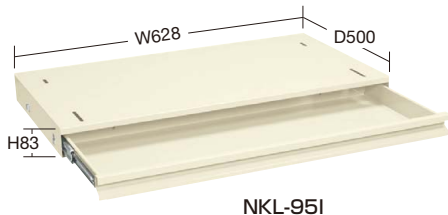

NKL-95I

●仕切板

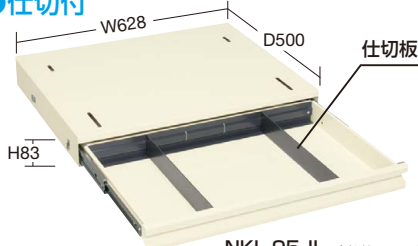

NKL-95JI (単位: mm)

●基本体

間口×奥行×高さ	品番(グリーン)	品番(アイボリー)	質量	価格(税抜)	メーカー希望小売価格
628×500×83	000000 NKL-95□	000000 NKL-95I□	9kg	¥12,920	¥15,000
928×500×83	000000 NKL-125□	000000 NKL-125I□	11kg	¥16,320	¥19,000
1528×500×83	000000 NKL-185□	000000 NKL-185I□	17kg	¥23,430	¥27,300

●キャビネット取付金具2本付 (NKL-185タイプのみ取付金具4本付)

●作業台適用寸法：NKL-95タイプ=W900・1200・1500・1800、NKL-125タイプ=W1200・1500・1800、NKL-185タイプ=W1800

●仕切板

間口×奥行×高さ	品番(グリーン)	品番(アイボリー)	質量	価格(税抜)	メーカー希望小売価格
628×500×83	000000 NKL-95J□	000000 NKL-95JI□	10kg	¥17,130	¥20,000
928×500×83	000000 NKL-125J□	000000 NKL-125JI□	12kg	¥22,120	¥25,800
1528×500×83	000000 NKL-185J□	000000 NKL-185JI□	19kg	¥31,770	¥37,100

●キャビネット取付金具2本付 (NKL-185タイプのみ取付金具4本付)

●作業台適用寸法：NKL-95タイプ=W900・1200・1500・1800、NKL-125タイプ=W1200・1500・1800、NKL-185タイプ=W1800

●品番末尾の□にて作業台奥行寸法をご指定下さい。作業台奥行寸法 □: 750 (800) mm用、□: 900mm用

引出し代・均等耐荷重

適合作業台  
●奥行750・800・900mmタイプに取付可能です。  
軽量作業台：KS・KSD・CK・TKS・KK・KH・KD・SKK・SKD・TKK (6、8、9)  
中量作業台：CS・KTD・CB・KT・KTG・KV・TKT

引出し代・均等耐荷重

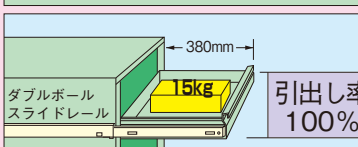

●NKL-95タイプ

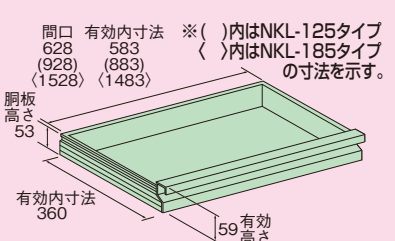

●仕切板セット (後付け用) **運賃別途**

小物を収納する際便利です。

※本体と同時に注文の場合、運賃はかかりません。

- ・セット内容  
仕切板取付用ジャバラ (前後1組)  
仕切板 (NKL-95ZJ: 2枚, NKL-125ZJ: 3枚, NKL-185ZJ: 5枚)

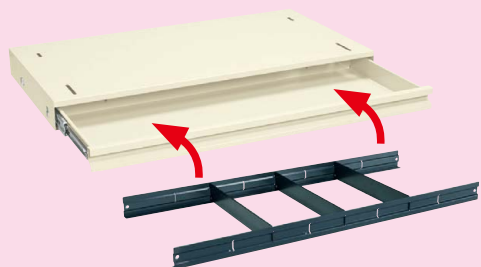

適合引出し	品番	価格(税抜)	メーカー希望小売価格
NKL-95□用	150171 NKL-95ZJ	¥4,200	¥4,900
NKL-125□用	150172 NKL-125ZJ	¥5,790	¥6,700
NKL-185□用	150173 NKL-185ZJ	¥8,320	¥9,700

●仕切板単品 (追加用)

**運賃別途** ※本体と同時に注文の場合、運賃はかかりません。



品番	価格(税抜)	メーカー希望小売価格
150181 NKL-ZP	¥770	¥890

※仕切板セットの追加用です。単体ではご使用になれません。

- 軽量 SELタイプ
- 軽量 KSタイプ
- 改正RoHS
- 軽量 CKタイプ
- 軽量 KKタイプ
- カブセ天板仕様
- 中量 CSタイプ
- 中量 KTタイプ
- 大型
- 高さ調整 TKKタイプ
- 高さ調整 TCKタイプ
- 高さ調整 TKTタイプ
- 高さ調整 TKWタイプ
- 高さ調整 一人用タイプ
- 昇降・傾斜・移動
- 重量 KWタイプ
- ペダル昇降・ハンドル昇降
- オプション
- 六角形・一人用
- セルワーク
- ラインシステム
- ニューマークII
- 軽量 S0タイプ
- 専用
- 回転台
- 足踏台・チェアー
- 別作

パンチングパネルフック・ルーバーパネルフック (2010年モデル)

特許取得商品

運賃別途

パネルハンガー・パーティション

特許登録番号 第5245055号 「懸吊具」

パンチングパネル用 22.5ピッチ 2010年モデル (旧タイプ19.5ピッチ商品には取付不可です。)

ルーバーパネル用 45ピッチ 2010年モデル (旧タイプ39ピッチ商品には取付不可です。)

特長

●パンチングパネルの用途に適したフックが豊富に揃っています。取付けも簡単で、用途に合わせてお選びいただけます。

●パンチングパネル (単位: mm)

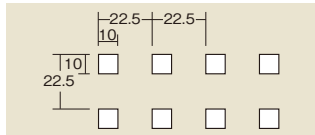

使用例

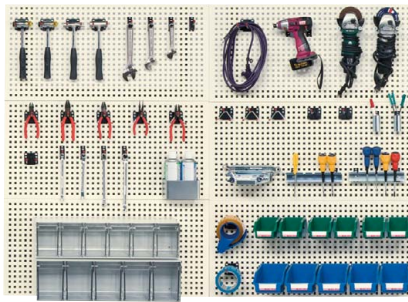

●フックの種類

品番部分の色が

共用 ... パンチングパネル、ルーバーパネル、FPパネルの3種類のパネルに取付けできます。

パンチング用 ... パンチングパネルに取付けできます。

ルーバー用 ... ルーバーパネルに取付けできます。

取付け方も簡単 ●樹脂ベースは(縦・横)どちらの方向にも取付可能

●パンチングパネルへの取付け

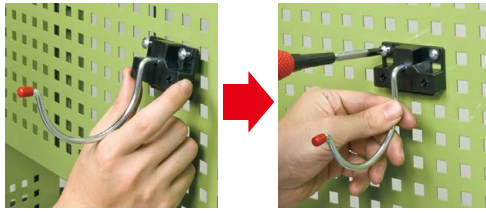

①パンチングパネルに引っかけ



②付属のビス(抜け止め)をしめるだけ

●ルーバーパネルへの取付け



①ルーバーパネルに引っ掛けて



②付属のビス(抜け止め)をしめるだけ

フック (樹脂ベース)

特長

●軽荷重用のスタンダードタイプです。フック先端にキャップを付け、安全に配慮。価格もリーズナブルです。

●フック (1本掛け)

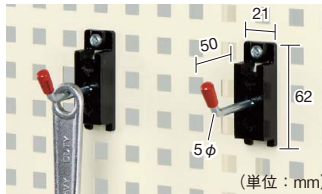

適合パネル	品番	価格(税抜)	メーカー希望小売価格
パンチング用	045661 SFN-11P	¥720	¥840
ルーバー用	045681 SFN-11L		

●許容荷重: 2kg ●抜け止めビス1本付

●フック (2本掛け)

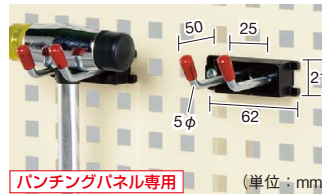

適合パネル	品番	価格(税抜)	メーカー希望小売価格
パンチング用	045663 SFN-12P	¥1,290	¥1,500

●許容荷重: 2kg ●抜け止めビス1本付

●フック (2本掛け・大)

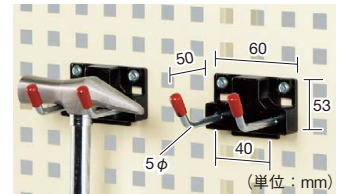

適合パネル	品番	価格(税抜)	メーカー希望小売価格
共用	045694 SFN-22	¥1,280	¥1,490

●許容荷重: 2kg ●抜け止めビス2本付

●ロングフック (1本掛け)

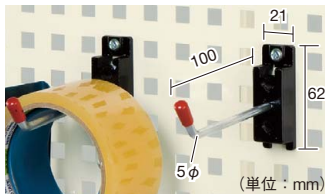

適合パネル	品番	価格(税抜)	メーカー希望小売価格
パンチング用	045682 SFN-21P	¥720	¥840
ルーバー用	045682 SFN-21L		

●許容荷重: 2kg ●抜け止めビス1本付

●ロングフック (1本掛け・大)

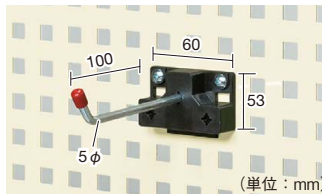

適合パネル	品番	価格(税抜)	メーカー希望小売価格
共用	045691 SFN-21B	¥720	¥840

●許容荷重: 2kg ●抜け止めビス2本付

●ロングフック (2本掛け)

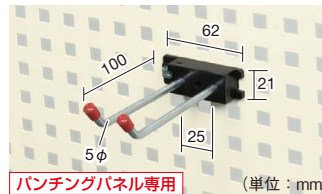

適合パネル	品番	価格(税抜)	メーカー希望小売価格
パンチング用	045705 SFN-22P	¥1,310	¥1,530

●許容荷重: 2kg ●抜け止めビス1本付

●ロングフック (2本掛け・大)

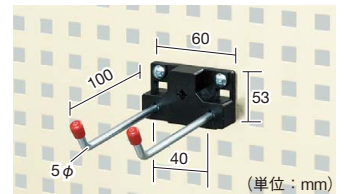

適合パネル	品番	価格(税抜)	メーカー希望小売価格
共用	045695 SFN-22B	¥1,350	¥1,570

●許容荷重: 2kg ●抜け止めビス2本付

●傾斜フック (1本掛け)

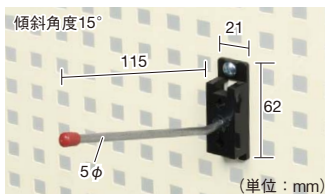

適合パネル	品番	価格(税抜)	メーカー希望小売価格
パンチング用	045699 SFN-28P	¥780	¥910
ルーバー用	045685 SFN-28L		

●許容荷重: 2kg ●抜け止めビス1本付

●傾斜フック (2本掛け)

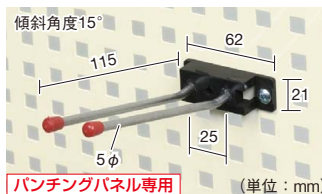

適合パネル	品番	価格(税抜)	メーカー希望小売価格
パンチング用	045700 SFN-29P	¥1,310	¥1,530

●許容荷重: 2kg ●抜け止めビス1本付

●傾斜フック (2本掛け・大)

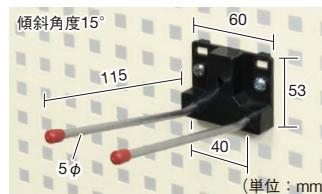

適合パネル	品番	価格(税抜)	メーカー希望小売価格
共用	045701 SFN-29B	¥1,460	¥1,700

●許容荷重: 2kg ●抜け止めビス2本付

●アールフック (1本掛け)

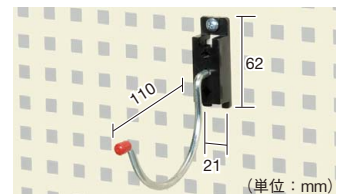

適合パネル	品番	価格(税抜)	メーカー希望小売価格
パンチング用	045702 SFN-24P	¥1,500	¥1,750
ルーバー用	045686 SFN-24L		

●許容荷重: 2kg ●抜け止めビス1本付

ラックシステム  
パンチングウォールシステム  
パンチング傾斜スタンド  
パンチングパネルハンガー  
ワゴンシステムPタイプ  
パネルラック2  
パネルフック  
パネルハンガー  
パーツハンガー  
ミニハンガー  
パーツカーハンガー  
パーツボックス  
パーツベット  
セーフティーフェンス  
パーティション  
遮光スクリーン

●ボックスフック (TL-PBF、SFN-27)使用例

パーツボックスは 657~660 ページをご覧ください

※パネルハンガーはパーツボックス直付けの為必要ありません。  
※パーツボックス(Z-2・Z-2N・Z-2NF・Z-2F)タイプはルーバーパネルへは取付けできません。

運賃別途 特許取得商品 パンチングパネルフック・ルーバーパネルフック (2010年モデル)

●アールフック (1本掛け・大)

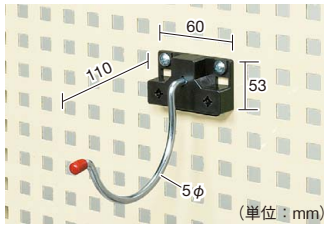

適合パネル	○ 品番	価格(税抜)	メーカー希望小売価格
共用	045693 SFN-24	¥1,500	¥1,750

●許容荷重: 2kg ●抜け止めビス2本付

●アールフック (2本掛け)

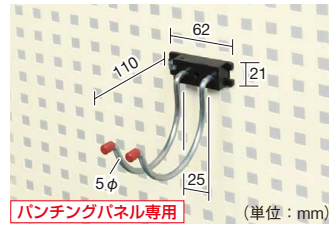

適合パネル	○ 品番	価格(税抜)	メーカー希望小売価格
パンチング用	045703 SFN-25P	¥1,500	¥1,750

●許容荷重: 2kg ●抜け止めビス1本付

●アールフック (2本掛け・大)

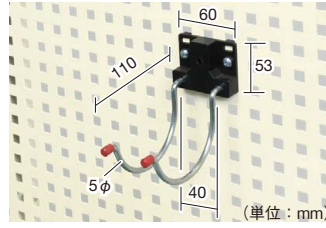

適合パネル	○ 品番	価格(税抜)	メーカー希望小売価格
共用	045704 SFN-25B	¥1,500	¥1,750

●許容荷重: 2kg ●抜け止めビス2本付

●ペンチフック

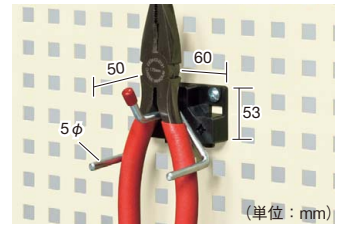

適合パネル	○ 品番	価格(税抜)	メーカー希望小売価格
共用	045692 SFN-15	¥1,630	¥1,900

●許容荷重: 2kg ●抜け止めビス2本付

●クランクフック

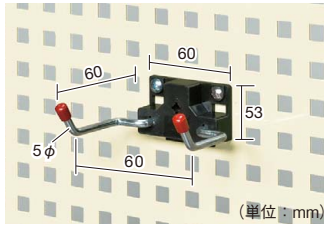

適合パネル	○ 品番	価格(税抜)	メーカー希望小売価格
共用	045696 SFN-23	¥1,350	¥1,570

●許容荷重: 2kg ●抜け止めビス2本付

●ドライバーフック (5本掛け)



適合パネル	○ 品番	価格(税抜)	メーカー希望小売価格
パンチング用	045664 SFN-13P	¥2,000	¥2,330
ルーバー用	045683 SFN-13L		

●許容荷重: 4kg ●抜け止めビス2本付

●ペンフック

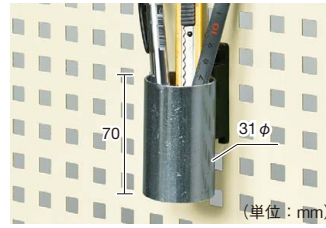

適合パネル	○ 品番	価格(税抜)	メーカー希望小売価格
パンチング用	045665 SFN-14P	¥1,330	¥1,550
ルーバー用	045684 SFN-14L		

●許容荷重: 2kg ●抜け止めビス1本付

●スパナフック (8本掛け)

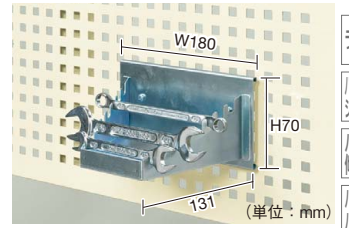

適合パネル	○ 品番	価格(税抜)	メーカー希望小売価格
共用	045697 SFN-26	¥2,020	¥2,360

●許容荷重: 4kg ●抜け止めビス2本付  
●取付部分は樹脂ベースになります。

●パーツボックスフック

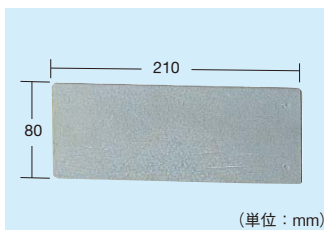

適合パネル	○ 品番	価格(税抜)	メーカー希望小売価格
共用	045698 SFN-27	¥2,240	¥2,610

●許容荷重: 5kg

●パンチングパネル用



●フックセット (樹脂ベース・パンチングパネル用)

設備導入時に便利なフックセットもご用意しています。

○ 品番	パネルフック										価格(税抜)	メーカー希望小売価格
	SFN-11P	SFN-21P	SFN-12P	SFN-15	SFN-24	SFN-22	SFN-22B	SFN-23	SFN-13P	SFN-26		
045634 SFN-ASET	3	2	2	4	2	3	3	3	1	1	¥31,610	¥36,900
045635 SFN-BSET	3	3	4	5	2	3	3	3	1	1	¥36,530	¥42,600
045636 SFN-CSET	5	5	5	5	3	5	5	5	1	1	¥50,130	¥58,000

フック (スチールベース・ユニクロメッキ仕様)

特長

●中荷重用フックです。フック取付部分は溶接されている為耐久性に優れています。

●フック (1本掛け)

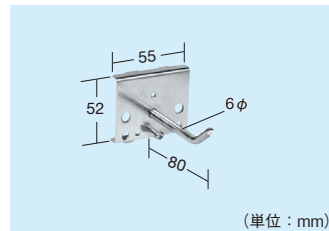

適合パネル	○ 品番	価格(税抜)	メーカー希望小売価格
共用	045713 TL-HMFS	¥910	¥1,060

●許容荷重: 3kg ●抜け止めビス1本付

●フック (2本掛け)

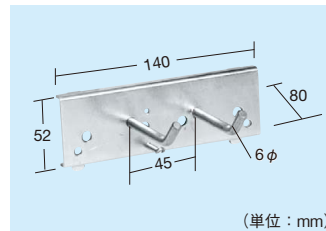

適合パネル	○ 品番	価格(税抜)	メーカー希望小売価格
共用	611446 TL-HMF	¥1,230	¥1,430

●許容荷重: 5kg ●抜け止めビス1本付

●ロングフック

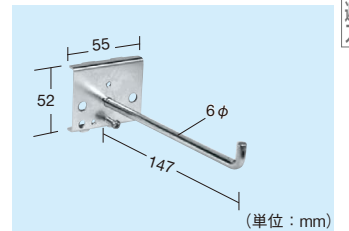

適合パネル	○ 品番	価格(税抜)	メーカー希望小売価格
共用	045714 TL-H1L	¥950	¥1,100

●許容荷重: 2kg ●抜け止めビス1本付

●傾斜フック

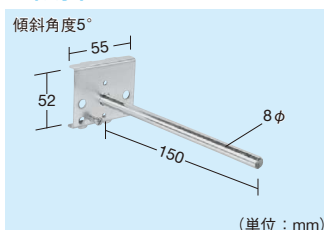

適合パネル	○ 品番	価格(税抜)	メーカー希望小売価格
共用	045718 TL-AD1	¥650	¥750

●許容荷重: 3kg ●抜け止めビス1本付

●大径傾斜フック

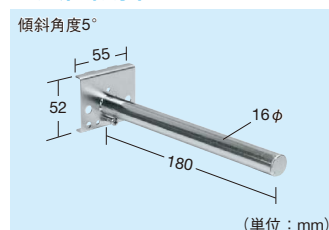

適合パネル	○ 品番	価格(税抜)	メーカー希望小売価格
共用	045715 TL-H7	¥1,080	¥1,260

●許容荷重: 3kg ●抜け止めビス1本付

●アールフック (1本掛け)

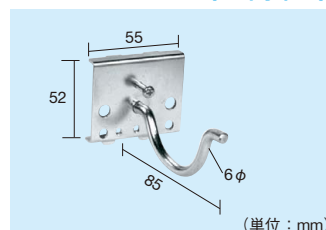

適合パネル	○ 品番	価格(税抜)	メーカー希望小売価格
共用	045771 TL-H4	¥950	¥1,100

●許容荷重: 2.5kg ●抜け止めビス1本付

●アールフック (2本掛け)

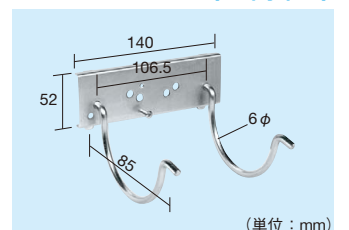

適合パネル	○ 品番	価格(税抜)	メーカー希望小売価格
共用	045712 TL-H4W	¥1,430	¥1,670

●許容荷重: 5kg ●抜け止めビス1本付

- ラックシステム
- パンチングウォールシステム
- パンチング傾斜スタンド
- パンチング・パネルハンガー
- ワゴンシステム
- Pタイプ
- パネルラック2
- パネルフック
- パネルハンガー
- パーツハンガー
- ミニハンガー
- パーツカーハンガー
- パーツボックス
- パーツベット
- セーフティーフェンス
- パーティション
- 遮光スクリーン

パンチングパネルフック・ルーバーパネルフック (2010年モデル)

特許取得商品

運賃別途

パネルハンガー・パーティション

●大径アールフック

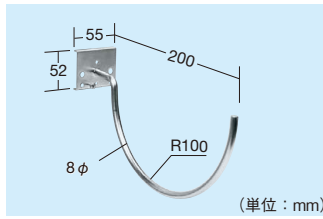

適合パネル	品番	価格(税抜)	メーカー希望小売価格
共用	045716 TL-AC1	¥930	¥1,080

●許容荷重: 3kg ●抜け止めビス1本付

●ペンチフック (1本掛け)

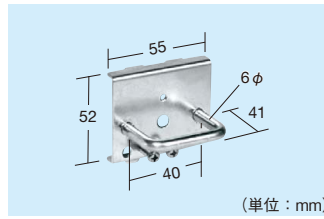

適合パネル	品番	価格(税抜)	メーカー希望小売価格
共用	611444 TL-PF1	¥950	¥1,100

●許容荷重: 3kg ●抜け止めビス2本付

●ペンチフック (2本掛け)

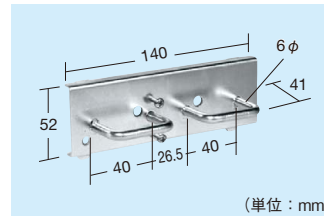

適合パネル	品番	価格(税抜)	メーカー希望小売価格
共用	611445 TL-PF2	¥1,230	¥1,430

●許容荷重: 5kg ●抜け止めビス2本付

●ドライバーフック (3本掛け)

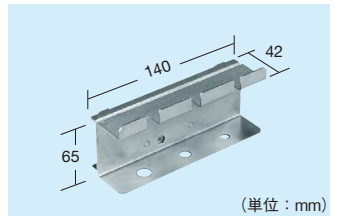

適合パネル	品番	価格(税抜)	メーカー希望小売価格
共用	611443 TL-DBF	¥1,800	¥2,100

●許容荷重: 5kg ●抜け止めビス1本付

●パーツボックスフック

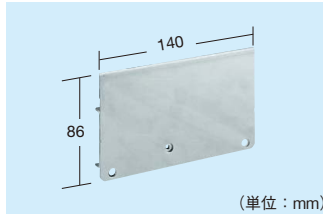

適合パネル	品番	価格(税抜)	メーカー希望小売価格
共用	611442 TL-PBF	¥1,920	¥2,240

●許容荷重: 5kg ●抜け止めビス2本付

●スプレー缶フック



適合パネル	品番	価格(税抜)	メーカー希望小売価格
共用	611441 TL-SPF	¥2,600	¥3,030

●許容荷重: 5kg ●抜け止めビス2本付

●ベビーサンダーフック

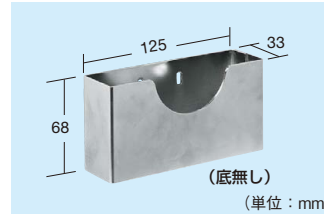

適合パネル	品番	価格(税抜)	メーカー希望小売価格
共用	045717 TL-AA1	¥1,580	¥1,840

●許容荷重: 5kg ●抜け止めビス1本付

●マルチフック

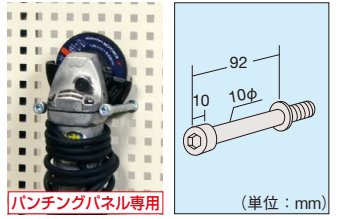

適合パネル	品番	価格(税抜)/本	メーカー希望小売価格/本
パンチング用	045721 TL-AB	¥750	¥870

●許容荷重: 3kg ●固定用ナット付  
●六角ナットで固定するタイプになります。  
※設置後の後付けはできません。

- ラックシステム
- パンチングウォールシステム
- パンチング傾斜スタンド
- パンチング・パネルハンガー
- ワゴンシステムタイプ
- パネルラック2
- パネルフック
- パネルハンガー
- パーツハンガー
- ミニハンガー
- パーツカーハンガー
- パーツボックス
- パーツベット
- セイフティーフェンス
- パーティション
- 遮光スクリーン

フック (アイボリー塗装) ●粉体塗装●

特長

●粉体塗装を採用したアイボリー色を追加しました。

●ドライバーフック (樹脂ベース・5本掛け)

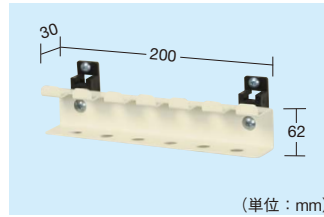

適合パネル	品番	価格(税抜)	メーカー希望小売価格
パンチング用	045731 SFN-13PI	¥1,830	¥2,130
ルーバー用	045732 SFN-13LI		

●許容荷重: 5kg ●抜け止めビス2本付

●パーツボックスフック (樹脂ベース)

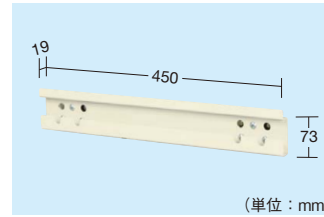

適合パネル	品番	価格(税抜)	メーカー希望小売価格
共用	045733 SFN-27WI	¥2,630	¥3,070

●許容荷重: 5kg ●抜け止めビス2本付

●スパナフック (樹脂ベース・8本掛け)

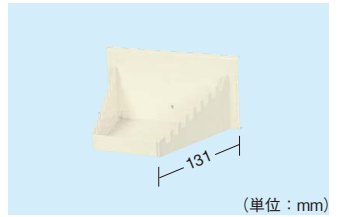

適合パネル	品番	価格(税抜)	メーカー希望小売価格
共用	045734 SFN-26I	¥2,020	¥2,360

●許容荷重: 4kg ●抜け止めビス2本付

●棚フック (樹脂ベース・小)



適合パネル	品番	価格(税抜)	メーカー希望小売価格
パンチングパネル専用	045735 SFN-31I	¥3,550	¥4,140

●許容荷重: 3kg ●抜け止めビス2本付

●棚フック (樹脂ベース・大)

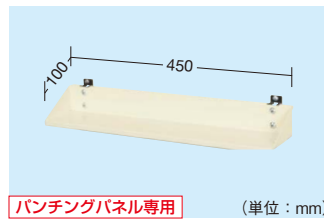

適合パネル	品番	価格(税抜)	メーカー希望小売価格
パンチングパネル専用	045736 SFN-32I	¥4,550	¥5,300

●許容荷重: 3kg ●抜け止めビス2本付

●四角ペンフック (スチール製・小)

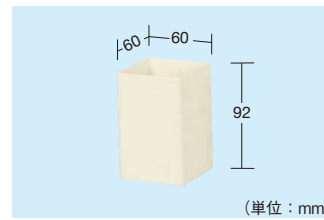

適合パネル	品番	価格(税抜)	メーカー希望小売価格
共用	045737 TL-60PF	¥2,180	¥2,540

●許容荷重: 3kg ●抜け止めビス1本付

●四角ペンフック (スチール製・大)

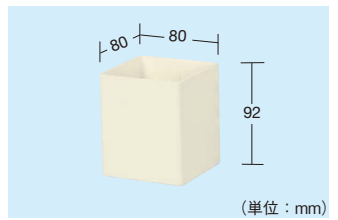

適合パネル	品番	価格(税抜)	メーカー希望小売価格
共用	045738 TL-80PF	¥2,580	¥3,010

●許容荷重: 3kg ●抜け止めビス1本付

●スプレー缶フック (スチール製)

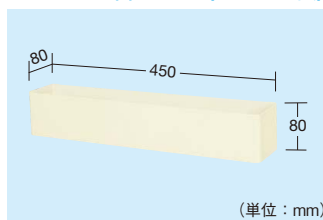

適合パネル	品番	価格(税抜)	メーカー希望小売価格
共用	045739 TL-SPFI	¥4,120	¥4,810

●許容荷重: 5kg ●抜け止めビス2本付

●ファイル収納フック (スチール製)

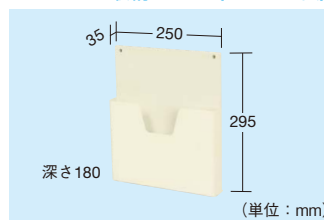

適合パネル	品番	価格(税抜)	メーカー希望小売価格
共用	045722 TL-BC	¥4,100	¥4,790

●許容荷重: 5kg ●抜け止めビス2本付

オール樹脂フック



適合パネル	品番	価格(税抜)	メーカー希望小売価格
パンチングパネル専用	255081 CKF-01	¥320	¥370

●許容荷重: 1kg

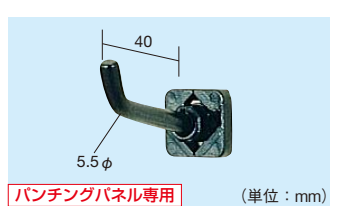

適合パネル	品番	価格(税抜)	メーカー希望小売価格
パンチングパネル専用	255082 CKF-02	¥320	¥370

●許容荷重: 1kg