

均等耐荷重
200・250kg

軽量作業台・軽量高さ調整作業台

NEW

(◆印のみ)

組立式

角パイプ

粉体塗装

グリーン購入法
適合商品

01 作業台

小さな作業台に大きな収納、新しい作業台のご提案です。

本体は角パイプ（構造用鋼管）を使用しているため非常に堅牢で、ホコリが溜まりません。

※当社の均等耐荷重表示は安全率20%を見ております。

デッドスペースを有効活用

『パンチングパネル』

- パンチングパネルを側面及び、天板上部に取付けられるようオプション設定にしています。
- 別売のフックを用いれば工具を引っ掛けることができ非常に便利です。又、そのままコンセント等も取付け可能です。

フック詳細は
645~647
ページをご覧ください

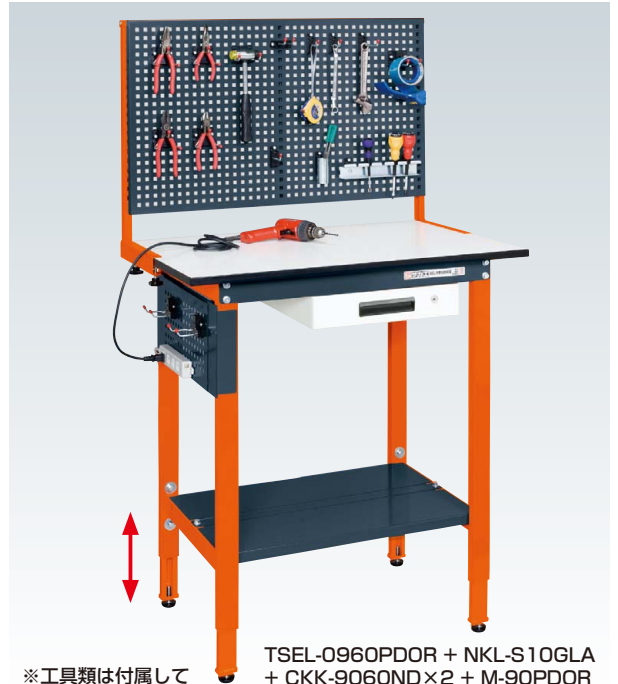
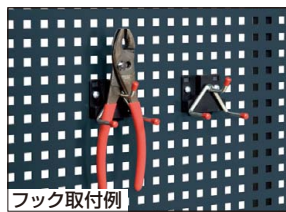
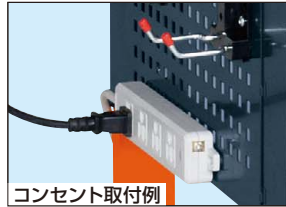
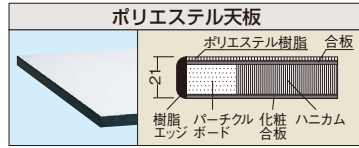

※工具類は付属していません。

TSEL-0960PDOR + NKL-S10GLA + CKK-9060ND×2 + M-90PDOR + CKK-600SPDN

均等耐荷重 250kg 軽量立作業台本体

高さ(立作業用)
↑H900mm



カンキキは中央と後側のどちらにも取付可能です。

※ () 内寸法は、W1200を示す。

間口×奥行×高さ	品番	質量	価格(税抜)	メーカー希望小売価格
900×600×900mm	040092 SELD-0960PDOR	17kg	¥25,150	¥29,300
1200×600×900mm	040094 SELD-1260PDOR◆	19kg	¥28,980	¥33,910

均等耐荷重 200kg 軽量高さ調整作業台本体

高さ(座・立兼用)
↑↓H740~940mm



※ () 内寸法は、W900を示す。

間口×奥行×高さ	品番	質量	価格(税抜)	メーカー希望小売価格
900×600×740~940mm	040093 TSEL-0960PDOR	18kg	¥32,630	¥38,100
1200×600×740~940mm	040095 TSEL-1260PDOR◆	20kg	¥36,450	¥42,650

オプション上部パンチングパネル

適合天板寸法：900×600mm用

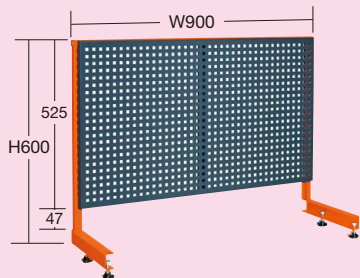

●均等耐荷重：20kg

品番	質量	価格(税抜)	メーカー希望小売価格
533303 M-90PDOR	8kg	¥19,600	¥22,900

オプションキャビネット



オプション側面パンチングパネル

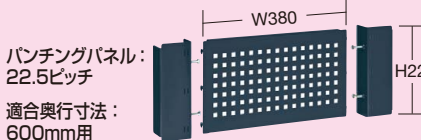

パンチングパネル：22.5ピッチ
適合奥行寸法：600mm用

品番	質量	価格(税抜)	メーカー希望小売価格
533296 CKK-600SPDN	3kg	¥6,860	¥8,000

オプション中板

均等耐荷重(棚板1段当り) 50kg (単位：mm)

適合天板寸法	品番	質量	価格(税抜)	メーカー希望小売価格
900×600用	542501 CKK-9060ND	2kg	¥3,350	¥3,910

- 中板を2枚取付けると・・・
- 中板を2枚取付けた場合の耐荷重は100kgとなります。
 - 中板を2枚取付けると全面底板タイプとなり、機能が一段とアップします。

コンセント

※コンセント裏面にマグネットが付いています。

品番	価格(税抜)	メーカー希望小売価格
750165 PN-CB	¥6,000	¥7,000

●100V、15A (2P+E付) ●キャップタイプコード3m付

新商品

現場でのサポートテーブルや一人作業に最適です。

●キャビネット無し

●キャビネット付

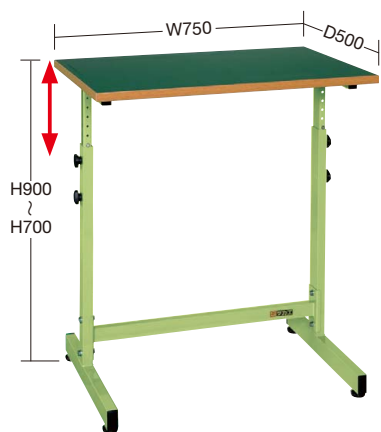

●天板断面図

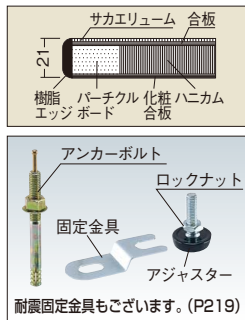

(単位: mm)

間口×奥行×高さ	品番	価格(税抜)	メーカー希望小売価格
W750×D500×H700~900	034305 KSS-1	¥24,960	¥29,100

●アジャスター: M12×P1.75 ●質量: 13kg



(単位: mm)

間口×奥行×高さ	品番	価格(税抜)	メーカー希望小売価格
W750×D500×H700~900	034306 KSS-2	¥41,960	¥49,000

●アジャスター: M12×P1.75 ●質量: 19kg

●棚板付

●パンチングパネル付



●天板断面図

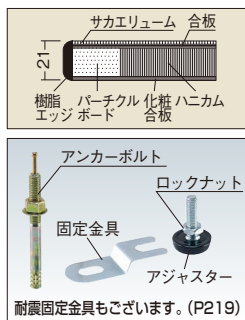

(単位: mm)

間口×奥行×高さ	品番	価格(税抜)	メーカー希望小売価格
W750×D500×H1300~1500	034307 KSS-3	¥38,460	¥44,900

●アジャスター: M12×P1.75 ●質量: 20kg

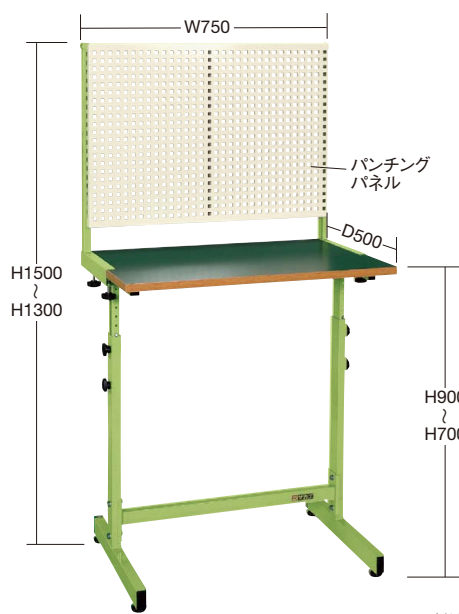

(単位: mm)

間口×奥行×高さ	品番	価格(税抜)	メーカー希望小売価格
W750×D500×H1300~1500	034308 KSS-4	¥39,890	¥46,600

●アジャスター: M12×P1.75 ●質量: 19kg

軽量 SELタイプ

軽量 KSタイプ

改良RoHS

軽量 CKタイプ

軽量 KKタイプ

カブセ天板仕様

中量 CSタイプ

中量 KTタイプ

大型

高さ調整 TKKタイプ

高さ調整 TCKタイプ

高さ調整 TKTタイプ

高さ調整 TKWタイプ

高さ調整 一人用タイプ

昇降・傾斜・移動

重量 KWタイプ

ペダル昇降・ハンドル昇降

オプション

六角形・一人用

セルワーク

ラインシステム

ニューマークII

軽量 SOタイプ

専用

回転台

足踏台・チェアー

別作

引出し代・均等耐荷重

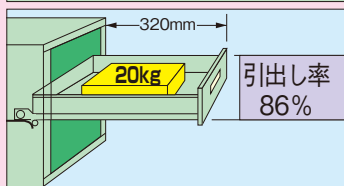

●引出し内寸法

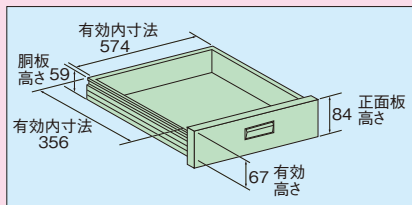

●オプションキャビネット

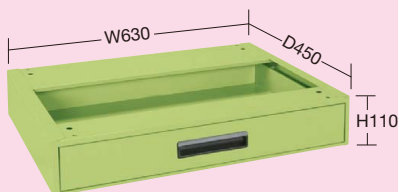

品番	価格(税抜)	メーカー希望小売価格
534251 KSS-K	¥17,080	¥19,900

引出し内寸法: W574×D356×H67mm

●仕切不可 ●質量: 7kg

●オプション架台

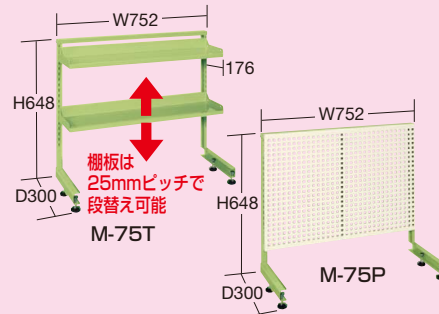

タイプ	品番	価格(税抜)	メーカー希望小売価格
棚板付	534252 M-75T	¥14,230	¥16,600
パンチングパネル付	534253 M-75P	¥15,450	¥18,000

●質量: 7kg ●均等耐荷重: 20kg

特許登録番号 第5245055号 「懸吊具」

パンチングパネル用 22.5ピッチ 2010年モデル (旧タイプ19.5ピッチ商品には取付不可です。)

ルーバーパネル用 45ピッチ 2010年モデル (旧タイプ39ピッチ商品には取付不可です。)

特長

●パンチングパネルの用途に適したフックが豊富に揃っています。取付けも簡単で、用途に合わせてお選びいただけます。

●パンチングパネル (単位: mm)

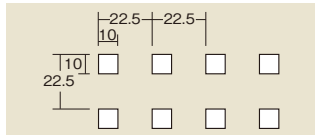

使用例

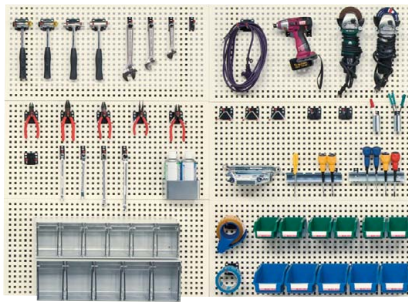

●フックの種類

品番部分の色が

共用 ... パンチングパネル、ルーバーパネル、FPパネルの3種類のパネルに取付けできます。

パンチング用 ... パンチングパネルに取付けできます。

ルーバー用 ... ルーバーパネルに取付けできます。

取付け方も簡単 ●樹脂ベースは(縦・横)どちらの方向にも取付可能

●パンチングパネルへの取付け

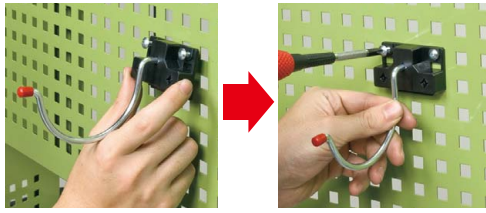

①パンチングパネルに引っかけ



②付属のビス(抜け止め)をしめるだけ

●ルーバーパネルへの取付け



①ルーバーパネルに引っ掛けて



②付属のビス(抜け止め)をしめるだけ

フック (樹脂ベース)

特長

●軽荷重用のスタンダードタイプです。フック先端にキャップを付け、安全に配慮。価格もリーズナブルです。

●フック (1本掛け)

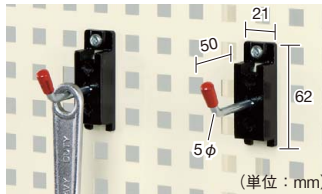

適合パネル	品番	価格(税抜)	メーカー希望小売価格
パンチング用	045661 SFN-11P	¥720	¥840
ルーバー用	045681 SFN-11L		

●許容荷重: 2kg ●抜け止めビス1本付

●フック (2本掛け)

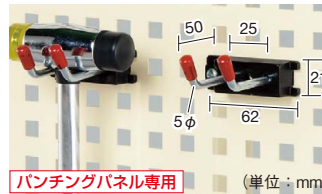

適合パネル	品番	価格(税抜)	メーカー希望小売価格
パンチング用	045663 SFN-12P	¥1,290	¥1,500

●許容荷重: 2kg ●抜け止めビス1本付

●フック (2本掛け・大)

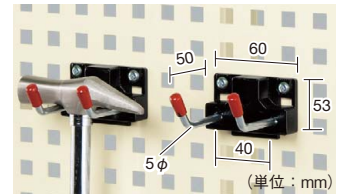

適合パネル	品番	価格(税抜)	メーカー希望小売価格
共用	045694 SFN-22	¥1,280	¥1,490

●許容荷重: 2kg ●抜け止めビス2本付

●ロングフック (1本掛け)

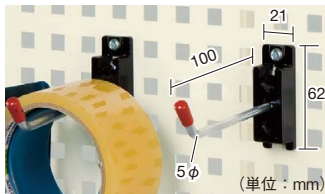

適合パネル	品番	価格(税抜)	メーカー希望小売価格
パンチング用	045682 SFN-21P	¥720	¥840
ルーバー用	045682 SFN-21L		

●許容荷重: 2kg ●抜け止めビス1本付

●ロングフック (1本掛け・大)

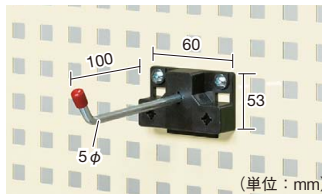

適合パネル	品番	価格(税抜)	メーカー希望小売価格
共用	045691 SFN-21B	¥720	¥840

●許容荷重: 2kg ●抜け止めビス2本付

●ロングフック (2本掛け)

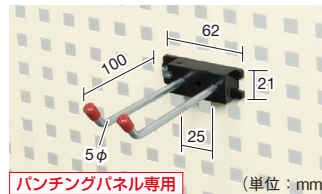

適合パネル	品番	価格(税抜)	メーカー希望小売価格
パンチング用	045705 SFN-22P	¥1,310	¥1,530

●許容荷重: 2kg ●抜け止めビス1本付

●ロングフック (2本掛け・大)

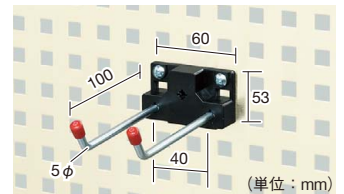

適合パネル	品番	価格(税抜)	メーカー希望小売価格
共用	045695 SFN-22B	¥1,350	¥1,570

●許容荷重: 2kg ●抜け止めビス2本付

●傾斜フック (1本掛け)

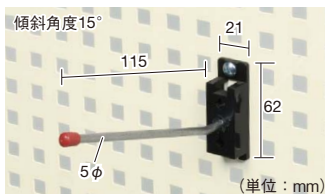

適合パネル	品番	価格(税抜)	メーカー希望小売価格
パンチング用	045699 SFN-28P	¥780	¥910
ルーバー用	045685 SFN-28L		

●許容荷重: 2kg ●抜け止めビス1本付

●傾斜フック (2本掛け)

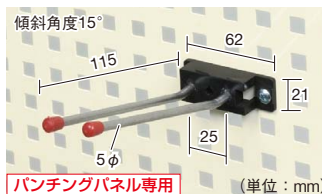

適合パネル	品番	価格(税抜)	メーカー希望小売価格
パンチング用	045700 SFN-29P	¥1,310	¥1,530

●許容荷重: 2kg ●抜け止めビス1本付

●傾斜フック (2本掛け・大)

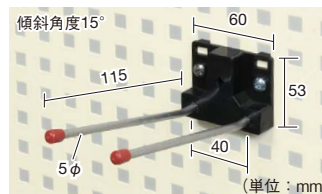

適合パネル	品番	価格(税抜)	メーカー希望小売価格
共用	045701 SFN-29B	¥1,460	¥1,700

●許容荷重: 2kg ●抜け止めビス2本付

●アールフック (1本掛け)

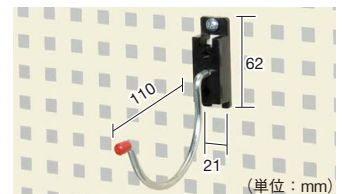

適合パネル	品番	価格(税抜)	メーカー希望小売価格
パンチング用	045702 SFN-24P	¥1,500	¥1,750
ルーバー用	045686 SFN-24L		

●許容荷重: 2kg ●抜け止めビス1本付

●ボックスフック (TL-PBF、SFN-27)使用例

※パネルハンガーはパーツボックス直付けの為必要ありません。
※パーツボックス(Z-2・Z-2N・Z-2NF・Z-2F)タイプはルーバーパネルへは取付けできません。

パーツボックスは 657~660 ページをご覧ください

運賃別途 特許取得商品 パンチングパネルフック・ルーバーパネルフック (2010年モデル)

●アールフック (1本掛け・大)

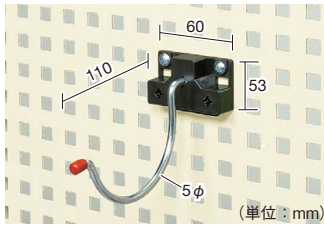

適合パネル	○	品番	価格(税抜)	メーカー希望小売価格
共用	045693	SFN-24	¥1,500	¥1,750

●許容荷重: 2kg ●抜け止めビス2本付

●アールフック (2本掛け)

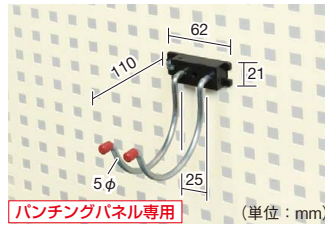

適合パネル	○	品番	価格(税抜)	メーカー希望小売価格
パンチング用	045703	SFN-25P	¥1,500	¥1,750

●許容荷重: 2kg ●抜け止めビス1本付

●アールフック (2本掛け・大)

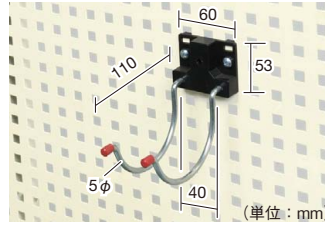

適合パネル	○	品番	価格(税抜)	メーカー希望小売価格
共用	045704	SFN-25B	¥1,500	¥1,750

●許容荷重: 2kg ●抜け止めビス2本付

●ペンチフック

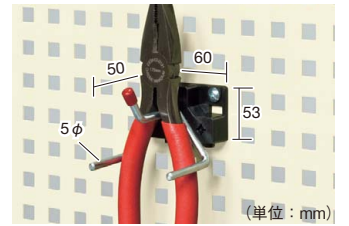

適合パネル	○	品番	価格(税抜)	メーカー希望小売価格
共用	045692	SFN-15	¥1,630	¥1,900

●許容荷重: 2kg ●抜け止めビス2本付

●クランクフック

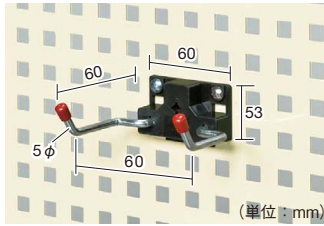

適合パネル	○	品番	価格(税抜)	メーカー希望小売価格
共用	045696	SFN-23	¥1,350	¥1,570

●許容荷重: 2kg ●抜け止めビス2本付

●ドライバーフック (5本掛け)



適合パネル	○	品番	価格(税抜)	メーカー希望小売価格
パンチング用	045664	SFN-13P	¥2,000	¥2,330
ルーバー用	045683	SFN-13L		

●許容荷重: 4kg ●抜け止めビス2本付

●ペンフック

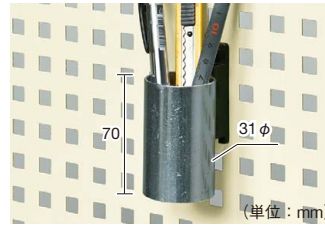

適合パネル	○	品番	価格(税抜)	メーカー希望小売価格
パンチング用	045665	SFN-14P	¥1,330	¥1,550
ルーバー用	045684	SFN-14L		

●許容荷重: 2kg ●抜け止めビス1本付

●スパナフック (8本掛け)

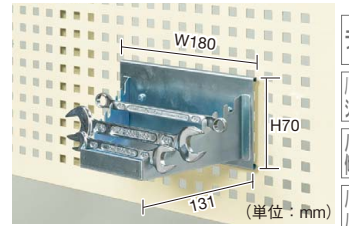

適合パネル	○	品番	価格(税抜)	メーカー希望小売価格
共用	045697	SFN-26	¥2,020	¥2,360

●許容荷重: 4kg ●抜け止めビス2本付
●取付部分は樹脂ベースになります。

●パーツボックスフック

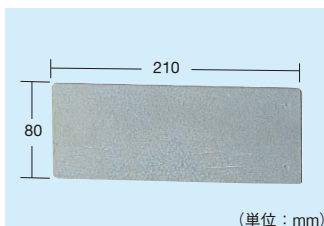

適合パネル	○	品番	価格(税抜)	メーカー希望小売価格
共用	045698	SFN-27	¥2,240	¥2,610

●許容荷重: 5kg

●パンチングパネル用



●フックセット (樹脂ベース・パンチングパネル用)
設備導入時に便利なフックセットもご用意しています。

品番	パネルフック										価格(税抜)	メーカー希望小売価格
	SFN-11P	SFN-21P	SFN-12P	SFN-15	SFN-24	SFN-22	SFN-22B	SFN-23	SFN-13P	SFN-26		
045634 SFN-ASET	3	2	2	4	2	3	3	3	1	1	¥31,610	¥36,900
045635 SFN-BSET	3	3	4	5	2	3	3	3	1	1	¥36,530	¥42,600
045636 SFN-CSET	5	5	5	5	3	5	5	5	1	1	¥50,130	¥58,000

フック (スチールベース・ユニクロメッキ仕様)

特長

●中荷重用フックです。
フック取付部分は溶接されている為
耐久性に優れています。

●フック (1本掛け)

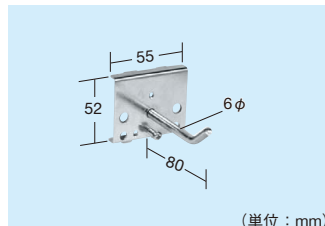

適合パネル	○	品番	価格(税抜)	メーカー希望小売価格
共用	045713	TL-HMFS	¥910	¥1,060

●許容荷重: 3kg ●抜け止めビス1本付

●フック (2本掛け)

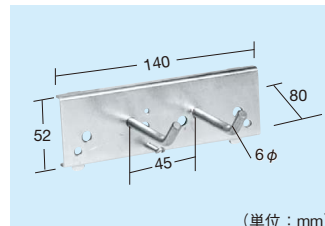

適合パネル	○	品番	価格(税抜)	メーカー希望小売価格
共用	611446	TL-HMF	¥1,230	¥1,430

●許容荷重: 5kg ●抜け止めビス1本付

●ロングフック

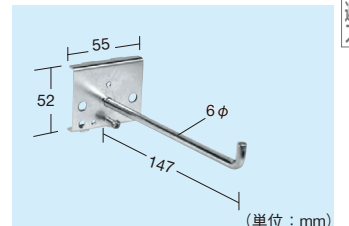

適合パネル	○	品番	価格(税抜)	メーカー希望小売価格
共用	045714	TL-H1L	¥950	¥1,100

●許容荷重: 2kg ●抜け止めビス1本付

●傾斜フック

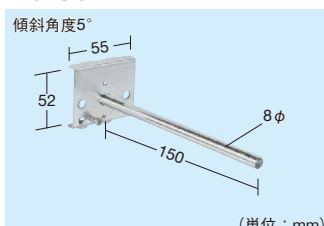

適合パネル	○	品番	価格(税抜)	メーカー希望小売価格
共用	045718	TL-AD1	¥650	¥750

●許容荷重: 3kg ●抜け止めビス1本付

●大径傾斜フック

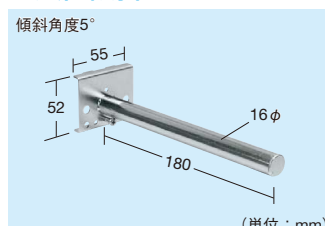

適合パネル	○	品番	価格(税抜)	メーカー希望小売価格
共用	045715	TL-H7	¥1,080	¥1,260

●許容荷重: 3kg ●抜け止めビス1本付

●アールフック (1本掛け)

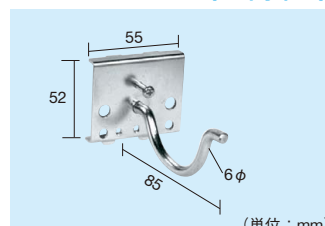

適合パネル	○	品番	価格(税抜)	メーカー希望小売価格
共用	045771	TL-H4	¥950	¥1,100

●許容荷重: 2.5kg ●抜け止めビス1本付

●アールフック (2本掛け)

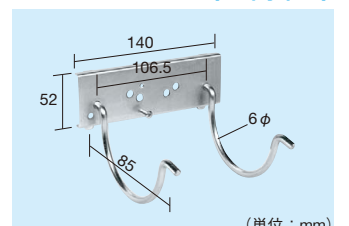

適合パネル	○	品番	価格(税抜)	メーカー希望小売価格
共用	045712	TL-H4W	¥1,430	¥1,670

●許容荷重: 5kg ●抜け止めビス1本付

- ラックシステム
- パンチングウォールシステム
- パンチング傾斜スタンド
- パンチング・パネルハンガー
- ワゴンシステム
- Pタイプ
- パネルラック2
- パネルフック
- パネルハンガー
- パーツハンガー
- ミニハンガー
- パーツカーハンガー
- パーツボックス
- パーツベット
- セーフティーフェンス
- パーティション
- 遮光スクリーン

●大径アールフック

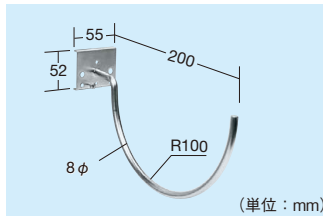

適合パネル	品番	価格(税抜)	メーカー希望小売価格
共用	045716 TL-AC1	¥930	¥1,080
●許容荷重: 3kg ●抜け止めビス1本付			

●ペンチフック (1本掛け)

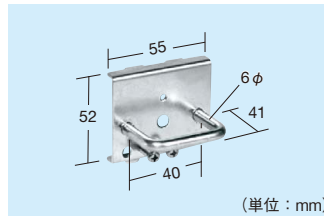

適合パネル	品番	価格(税抜)	メーカー希望小売価格
共用	611444 TL-PF1	¥950	¥1,100
●許容荷重: 3kg ●抜け止めビス2本付			

●ペンチフック (2本掛け)

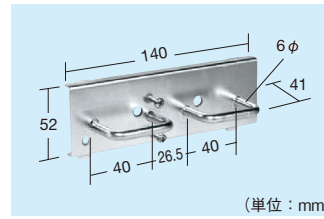

適合パネル	品番	価格(税抜)	メーカー希望小売価格
共用	611445 TL-PF2	¥1,230	¥1,430
●許容荷重: 5kg ●抜け止めビス2本付			

●ドライバーフック (3本掛け)

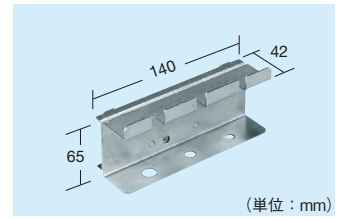

適合パネル	品番	価格(税抜)	メーカー希望小売価格
共用	611443 TL-DBF	¥1,800	¥2,100
●許容荷重: 5kg ●抜け止めビス1本付			

●パーツボックスフック

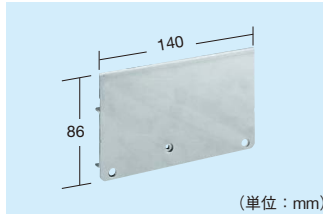

適合パネル	品番	価格(税抜)	メーカー希望小売価格
共用	611442 TL-PBF	¥1,920	¥2,240
●許容荷重: 5kg ●抜け止めビス2本付			

●スプレー缶フック



適合パネル	品番	価格(税抜)	メーカー希望小売価格
共用	611441 TL-SPF	¥2,600	¥3,030
●許容荷重: 5kg ●抜け止めビス2本付			

●ベビーサンダーフック

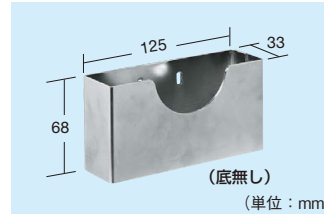

適合パネル	品番	価格(税抜)	メーカー希望小売価格
共用	045717 TL-AA1	¥1,580	¥1,840
●許容荷重: 5kg ●抜け止めビス1本付			

●マルチフック

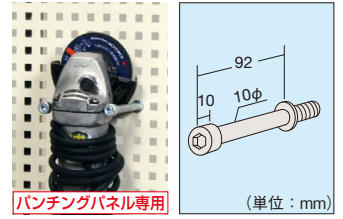

適合パネル	品番	価格(税抜)	メーカー希望小売価格
パンチング用	045721 TL-AB	¥750	¥870
●許容荷重: 3kg ●固定用ナット付			
●六角ナットで固定するタイプになります。			
※設置後の後付けはできません。			

- ラックシステム
- パンチングウォールシステム
- パンチング傾斜スタンド
- パンチングパネルハンガー
- ワゴンシステムタイプ
- パネルラック2
- パネルフック
- パネルハンガー
- パーツハンガー
- ミニハンガー
- パーツカーハンガー
- パーツボックス
- パーツベット
- セイフティフェンス
- パーティション
- 遮光スクリーン

フック (アイボリー塗装) ●粉体塗装●

特長

●粉体塗装を採用したアイボリー色を追加しました。

●ドライバーフック (樹脂ベース・5本掛け)

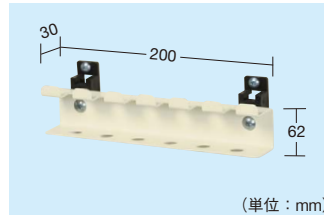

適合パネル	品番	価格(税抜)	メーカー希望小売価格
パンチング用	045731 SFN-13PI	¥1,830	¥2,130
ルーバー用	045732 SFN-13LI		
●許容荷重: 5kg ●抜け止めビス2本付			

●パーツボックスフック (樹脂ベース)

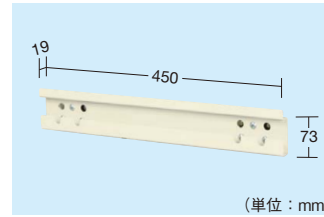

適合パネル	品番	価格(税抜)	メーカー希望小売価格
共用	045733 SFN-27WI	¥2,630	¥3,070
●許容荷重: 5kg ●抜け止めビス2本付			

●スパナフック (樹脂ベース・8本掛け)

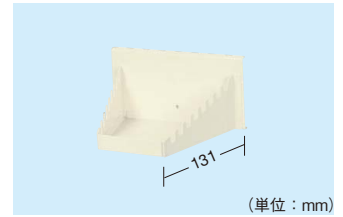

適合パネル	品番	価格(税抜)	メーカー希望小売価格
共用	045734 SFN-26I	¥2,020	¥2,360
●許容荷重: 4kg ●抜け止めビス2本付			

●棚フック (樹脂ベース・小)



適合パネル	品番	価格(税抜)	メーカー希望小売価格
パンチングパネル専用	045735 SFN-31I	¥3,550	¥4,140
●許容荷重: 3kg ●抜け止めビス2本付			

●棚フック (樹脂ベース・大)



適合パネル	品番	価格(税抜)	メーカー希望小売価格
パンチングパネル専用	045736 SFN-32I	¥4,550	¥5,300
●許容荷重: 3kg ●抜け止めビス2本付			

●四角ペンフック (スチール製・小)

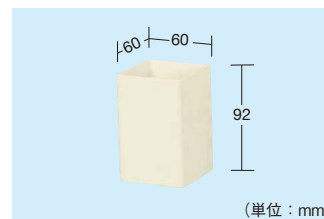

適合パネル	品番	価格(税抜)	メーカー希望小売価格
共用	045737 TL-60PF	¥2,180	¥2,540
●許容荷重: 3kg ●抜け止めビス1本付			

●四角ペンフック (スチール製・大)

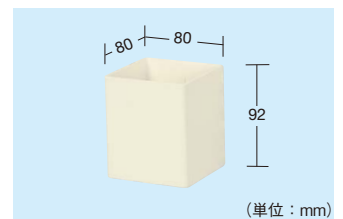

適合パネル	品番	価格(税抜)	メーカー希望小売価格
共用	045738 TL-80PF	¥2,580	¥3,010
●許容荷重: 3kg ●抜け止めビス1本付			

●スプレー缶フック (スチール製)

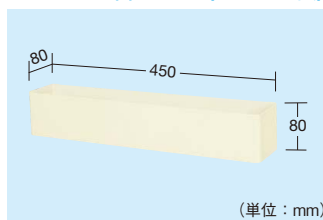

適合パネル	品番	価格(税抜)	メーカー希望小売価格
共用	045739 TL-SPFI	¥4,120	¥4,810
●許容荷重: 5kg ●抜け止めビス2本付			

●ファイル収納フック (スチール製)

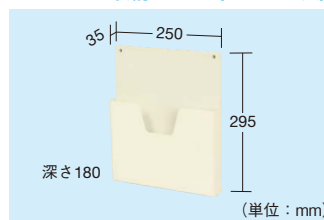

適合パネル	品番	価格(税抜)	メーカー希望小売価格
共用	045722 TL-BC	¥4,100	¥4,790
●許容荷重: 5kg ●抜け止めビス2本付			

オール樹脂フック



適合パネル	品番	価格(税抜)	メーカー希望小売価格
パンチングパネル専用	255081 CKF-01	¥320	¥370
●許容荷重: 1kg			

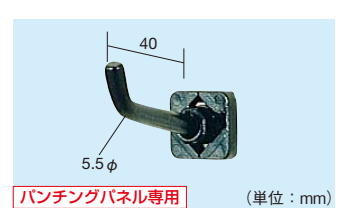

適合パネル	品番	価格(税抜)	メーカー希望小売価格
パンチングパネル専用	255082 CKF-02	¥320	¥370
●許容荷重: 1kg			

作業台用 オプション

完成品 粉体塗装 G グリーン購入法適合商品 カギ付

NKLキャビネット

作業台と同時注文の場合、運賃はかかりません。(運賃別途表示商品のみ)

- P63~186・193~200の奥行450mm以外の作業台全て及びP229・230の一人用作業台に取付可能です。
- 2段・3段引出しタイプは1つの錠前で全ての引出しがロックできます。
- NKL-Sタイプは間口1800mmの作業台に3個取付可能です。



NKL-S10I

カラー	品番	価格(税抜)	メーカー希望小売価格
●	000000 NKL-S10□		
●	000000 NKL-S10I□	¥12,030	¥14,000
●	000000 NKL-S10GL□		

●引出し内寸法: W343×D393×H51mm ●仕切不可
●質量: 5kg ●キャビネット取付金具2本付



NKL-S20

カラー	品番	価格(税抜)	メーカー希望小売価格
●	000000 NKL-S20□		
●	000000 NKL-S20I□	¥16,320	¥19,000
●	000000 NKL-S20GL□		

●引出し内寸法: W343×D393×H51mm ●仕切不可
●質量: 10kg ●キャビネット取付金具2本付



NKL-S30GL

カラー	品番	価格(税抜)	メーカー希望小売価格
●	000000 NKL-S30□		
●	000000 NKL-S30I□	¥28,490	¥33,200
●	000000 NKL-S30GL□		

●引出し内寸法: W343×D393×H51mm ●仕切不可
●質量: 13kg ●キャビネット取付金具2本付



NKL-10

カラー	品番	価格(税抜)	メーカー希望小売価格
●	000000 NKL-10□		
●	000000 NKL-10I□	¥12,940	¥15,100
●	000000 NKL-10GL□		

●引出し内寸法: W443×D393×H51mm ●仕切不可
●質量: 6kg ●キャビネット取付金具2本付



NKL-20I

カラー	品番	価格(税抜)	メーカー希望小売価格
●	000000 NKL-20□		
●	000000 NKL-20I□	¥18,000	¥21,000
●	000000 NKL-20GL□		

●引出し内寸法: W443×D393×H51mm ●仕切不可
●質量: 11kg ●キャビネット取付金具2本付



NKL-30

カラー	品番	価格(税抜)	メーカー希望小売価格
●	000000 NKL-30□		
●	000000 NKL-30I□	¥31,330	¥36,600
●	000000 NKL-30GL□		

●引出し内寸法: W443×D393×H51mm ●仕切不可
●質量: 15kg ●キャビネット取付金具2本付



NKL-11

カラー	品番	価格(税抜)	メーカー希望小売価格
●	000000 NKL-11□		
●	000000 NKL-11I□	¥15,580	¥18,200
●	000000 NKL-11GL□		

●引出し内寸法: W419×D394×H78mm
●仕切板: 別途販売 ●質量: 9kg
●キャビネット取付金具2本付



NKL-22I

カラー	品番	価格(税抜)	メーカー希望小売価格
●	000000 NKL-22□		
●	000000 NKL-22I□	¥23,040	¥26,900
●	000000 NKL-22GL□		

●引出し内寸法: W419×D394×H78mm
●仕切板: 別途販売 ●質量: 14kg
●キャビネット取付金具2本付



NKL-33

カラー	品番	価格(税抜)	メーカー希望小売価格
●	000000 NKL-33□		
●	000000 NKL-33I□	¥34,370	¥40,100
●	000000 NKL-33GL□		

●引出し内寸法: W419×D394×H78mm
●仕切板: 別途販売 ●質量: 18kg
●キャビネット取付金具2本付

MLキャビネット

- 1つの錠前で全ての引出しがロックできます。
- 間口1800mmの作業台に3個取付可能です。



カラー	品番	価格(税抜)	メーカー希望小売価格
●	000000 ML-2A□	¥19,540	¥22,800

●引出し内寸法: W243×D388×H50mm ●仕切不可
●質量: 8kg ●キャビネット取付金具2本付



カラー	品番	価格(税抜)	メーカー希望小売価格
●	000000 ML-3A□	¥30,660	¥35,800

●引出し内寸法: W243×D388×H50mm(深引出しはH155mm)
●仕切不可 ●質量: 12.5kg ●キャビネット取付金具2本付

WKLキャビネット



※(CB・KT・KV・KB・KWB・KW)の奥行750・800mmタイプへの取付けは別途(別作)キャビネット取付金具が必要です。

カラー	品番	価格(税抜)	メーカー希望小売価格
●	000000 WKL-1□		
●	000000 WKL-1I□	¥16,250	¥18,900

●引出し内寸法: W410×D444×H115mm ●仕切不可
●質量: 11kg ●キャビネット取付金具2本付

●品番末尾の□にて作業台奥行寸法をご指定下さい。作業台奥行寸法 A: 600mm用、B: 750(800)mm用、C: 900mm用 ※WKL=B: 750mm用、C: 900mm用

軽量 SELタイプ
軽量 KSタイプ
改正RoHS
軽量 CKタイプ
軽量 KKタイプ
カブセ天板仕様
中量 CSタイプ
中量 KTタイプ
大型
高さ調整 TKKタイプ
高さ調整 TCKタイプ
高さ調整 TKTタイプ
高さ調整 TKWタイプ
高さ調整 一人用タイプ
昇降・傾斜・移動
重量 KWタイプ
ベタル昇降・ハンドル昇降
オプション
六角形・一人用
セルワーク
ラインシステム
ニューマークII
軽量 SOタイプ
専用
回転台
足踏台・チェア
別作