

均等耐荷重 50・100kg

サポートテーブル・軽量小型作業台

組立式・粉体塗装・グリーン購入法適合商品

均等耐荷重 50kg

サポートテーブル

作業台等の補助用テーブルに最適です。

特長

- 豊富なバリエーションで様々な作業を補助します。
- 固定タイプ



SRT-500I

高さ調整タイプ

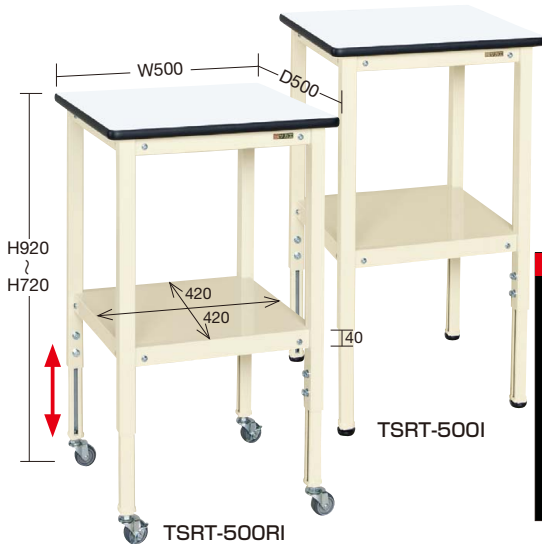

TSRT-500RI

高さ調整タイプ



(単位: mm)

間口×奥行×高さ	品番	タイプ	質量	価格(税抜)	メーカー希望小売価格
500×500×550	034331 SRT-500I	アジャスター	10kg	¥19,320	¥22,500
500×500×690	034332 SRH-500I		11kg	¥19,750	¥23,000
500×500×600	034333 SRT-500RI	50φゴム車	10kg	¥20,630	¥24,100
500×500×740	034334 SRH-500RI		11kg	¥21,420	¥25,000

- 棚板寸法: W420×D420×H40mm
- SRT-500I・SRH-500I=アジャスター: W3/8
- SRT-500RI・SRH-500RI=キャスターはストッパー付2個

間口×奥行×高さ	品番	タイプ	質量	価格(税抜)	メーカー希望小売価格
500×500×660~860	034351 TSRT-500I	アジャスター	14kg	¥25,860	¥30,200
500×500×720~920	034352 TSRT-500RI	50φゴム車	14kg	¥27,180	¥31,700

- 棚板寸法: W420×D420×H40mm
- TSRT-500I=アジャスター: M8×P1.25
- TSRT-500RI=キャスターはストッパー付2個

均等耐荷重 100kg

軽量小型作業台・扇形パイプ

作業台のサポートテーブルや一人作業に最適。



(単位: mm)

間口×奥行×高さ	品番	質量	価格(税抜)	メーカー希望小売価格
750×450×740	033252 KMT-7545D	9kg	¥22,520	¥26,300

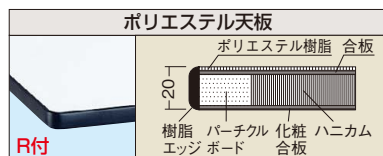

●作業台との相性抜群!

※高さは作業台と同じ740mm。作業台の補助テーブルとして有効に活用できます。



パールホワイト詳細は 20 ページをご覧ください

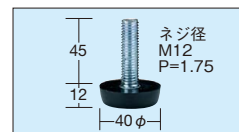

- 樹脂製アジャスターを標準装備。
- レベル調整が容易にでき、床を傷つけることもありません。

●柔らかい味を持った扇形パイプ

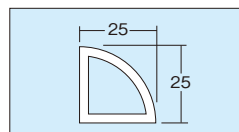

地震の際の耐震対策に安心!



耐震固定金具詳細は 219 ページをご覧ください

転倒防止金具詳細は 220 ページをご覧ください

※アンカーボルト不要タイプもございます。

- 軽量 SELタイプ
- 軽量 KSタイプ
- 改正RoHS
- 軽量 CKタイプ
- 軽量 KKタイプ
- カブセ天板仕様
- 中量 CSタイプ
- 中量 KTタイプ
- 大型
- 高さ調整 TKKタイプ
- 高さ調整 TCKタイプ
- 高さ調整 TKTタイプ
- 高さ調整 TKWタイプ
- 高さ調整 一人用タイプ
- 昇降・傾斜・移動
- 重量 KWタイプ
- ベダル昇降・ハンドル昇降
- オプション
- 六角形・一人用
- セルワーク
- ラインシステム
- ニューマークII
- 軽量 SOタイプ
- 専用
- 回転台
- 足踏台・チェアー
- 別作

G グリーン購入法適合商品 ●粉体塗装●角パイプ●組立式●

軽量高さ調整作業台TKK8タイプ

100kg

狭いスペースを有効活用。奥行450タイプが新登場！

高さ800~1000mm の範囲で任意の高さに調整可能!!

●脚部伸縮自由

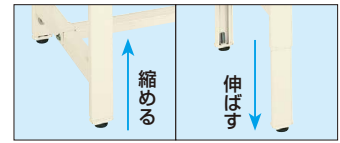

●アジャスター

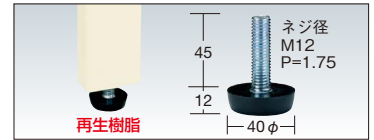

- 樹脂製アジャスターを標準装備。
- レベル調整が容易にでき、床を傷つけることもありません。

●脚部には目盛り付!

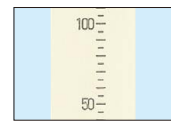

※脚部には目盛りが入っているため、調整が簡単に行えます。

●耐震固定金具



※アンカーボルト打込芯オネジタイプ (M12×90φ) は付属していません。

詳細は **219** ページをご覧ください

ポリエステル天板

ポリエステル樹脂 合板
樹脂 エッジボード
バーチクル化粒 ハニカム 合板

高さ H1000 ~ H800

昇降可動部
板ナットの採用により固定脚とスライド脚の締め付け強度は万全です。

TKK8-184PKI

特許出願中

W750 D450

H1000 H800

※中板の取付けはできません。

天板はR付

※耐震固定金具を標準装備(4個付)

(単位: mm)

間口×奥行×高さ	品番	質量	価格(税抜)	メーカー希望小売価格
750×450×800~1000	038750 TKK8-074PKI	16kg	¥35,210	¥41,100

W1200 D450

H1000 H800

※耐震固定金具を標準装備(4個付)

(単位: mm)

間口×奥行×高さ	品番	質量	価格(税抜)	メーカー希望小売価格
900×450×800~1000	038876 TKK8-094PKI	20kg	¥35,690	¥41,700
1200×450×800~1000	038877 TKK8-124PKI	22kg	¥39,400	¥46,000

W1800 D450

H1000 H800

TKK8-184PKI

※耐震固定金具を標準装備(4個付)

(単位: mm)

間口×奥行×高さ	品番	質量	価格(税抜)	メーカー希望小売価格
1500×450×800~1000	038878 TKK8-154PKI	23kg	¥42,060	¥49,100
1800×450×800~1000	038879 TKK8-184PKI	27kg	¥44,030	¥51,000

●オプション中板

- 中板1枚で全面底板になります。
- ※カンヌキを後方へ移動させて下さい。

中板取付け時
均等耐荷重 50kg



(単位: mm)

適合天板寸法	品番	質量	価格(税抜)	メーカー希望小売価格
W 900×D450用	532992 CKK-9075NI	3kg	¥3,550	¥4,140
W1200×D450用	532938 CKK-1275NI	4kg	¥4,610	¥5,300
W1500×D450用	532940 CKK-1575NI	5kg	¥5,500	¥6,400
W1800×D450用	532942 CKK-1875NI	6kg	¥6,270	¥7,300

- 軽量 SELタイプ
- 軽量 KSタイプ
- 改正RoHS
- 軽量 CKタイプ
- 軽量 KKタイプ
- カブセ天板仕様
- 中量 CSタイプ
- 中量 KTタイプ
- 大型
- 高さ調整 TKKタイプ
- 高さ調整 TCKタイプ
- 高さ調整 TKTタイプ
- 高さ調整 TKWタイプ
- 高さ調整 一人用タイプ
- 昇降・傾斜・移動
- 重量 KWタイプ
- ペダル昇降・ハンドル昇降
- オプション
- 六角形・一人用
- セルワーク
- ラインシステム
- ニューマークII
- 軽量 S0タイプ
- 専用
- 回転台
- 足踏台・チェアー
- 別作

G グリーン購入法適合商品 ●粉体塗装●扇形パイプ●

軽量小型作業台・伝票ワゴン

100kg

00 パールホワイト・色管理

均等耐荷重 100kg 軽量小型作業台 ●組立式●

●作業台との相性抜群!

※高さは作業台と同じ740mm。
作業台の補助テーブルとして有効に活用できます。

●柔らか味を持った扇形パイプ ●アジャスター

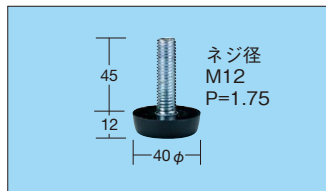
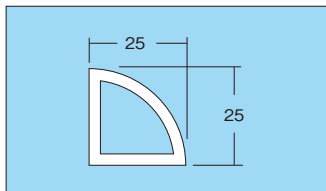

●樹脂製アジャスターを標準装備。
●レベル調整が容易にでき、床を傷つけることもありません。

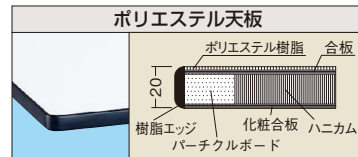

間口×奥行×高さ	品番	質量	価格(税抜)	メーカー希望小売価格
750×450×740	033251 KMT-7545W	9kg	¥22,520	¥26,300

均等耐荷重 100kg 伝票ワゴン ●完成品●

新色「パールホワイト」採用で周りを明るくし、店舗等での値付け商品管理に最適なワゴンです。

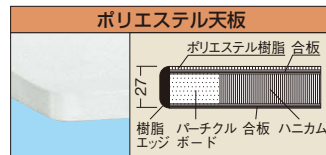

●扇形支柱により、美観に優れています。

引出し代・均等耐荷重

引出し率 79%

●天板が付いている為、書類の作成や軽作業ができます。又、縁は樹脂製ソフトエッジで美しく、物を傷つけません。

ラッチ機構!

●各段の引出しにラッチ機構を採用。移動時や、地震等で、引出し飛び出しによる転倒を防ぎます。

●有効高さ: H105
●仕切板: 1枚付
●引出し均等耐荷重: 20kg/段

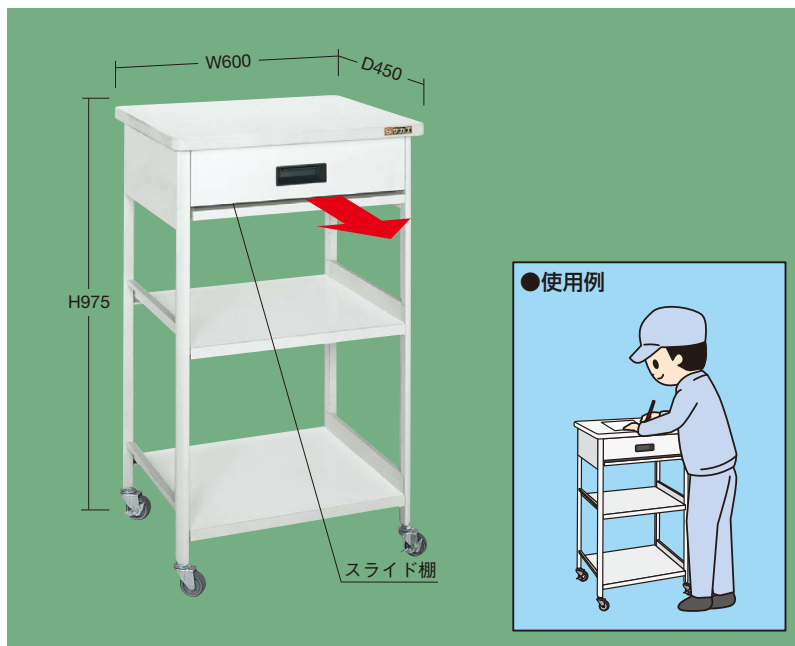

間口×奥行×高さ	品番	質量	価格(税抜)	メーカー希望小売価格
600×450×975	032531 TIC-640A	21kg	¥50,470	¥58,000

●キャスター: 50φエラストマー車

- 軽量・高さ調整作業台
- 中量作業台 KFタイプ
- 大型作業台
- 抗ウイルス天板作業台
- パソコンカート
- 昇降作業台
- 小型作業台 緑のワゴン
- ニューOSワゴンシリーズ
- スペシャルワゴン
- スチールラック
- サカエラック
- ショップラック
- 工具管理ユニット
- 保管システム
- マルチプルラック
- 色管理商品シリーズ

作業台用 オプション

運賃別途

作業台のレイアウトを自由自在に変更、便利な連結金具が誕生しました。

もう少し作業台を間口方向に長くしたい...

奥行方向に広く使える様にしたい...

連結金具を使うことで

間口方向・奥行方向に連結させることができます。

- 軽量 SELタイプ
- 軽量 KSタイプ
- 改正RoHS
- 軽量 CKタイプ
- 軽量 KKタイプ
- カブセ天板仕様
- 中量 CSタイプ
- 中量 KTタイプ
- 大型
- 高さ調整 TKKタイプ
- 高さ調整 TCKタイプ
- 高さ調整 TKTタイプ
- 高さ調整 TKWタイプ
- 高さ調整 一人用タイプ
- 昇降・傾斜・移動
- 重量 KWタイプ
- ベダル昇降・ハンドル昇降
- オプション
- 六角形・一人用
- セルワーク
- ラインシステム
- ニューマークII
- 軽量 SOタイプ
- 専用
- 回転台
- 足踏台・チェアー
- 別作

連結金具 (間口方向)

作業台を長手方向に自由に連結することが可能です！



●間口 (W) 方向に連結することが可能です。

取付可能作業台
SEL, KS, KSD, KK, KH, KD, SKK, SKD, CS, KTD, CB, KT, KTG, KV, KHC, KHM, KHT, DSK, KF, KFG の各作業台

TKS, TKK4, TKK6, TKK8, TKK9, TKK, TKT, TKW, TKSC, DSSは作業台の高さを同じにしてから取付けて下さい。



品番	価格(税抜)/2個	メーカー希望小売価格/2個
538891 UK-YRK	¥2,990	¥3,490

連結金具 (奥行方向)

作業台を短手方向に自由に連結することが可能です！



●奥行 (D) 方向に連結することが可能です。

●キャスター付の本体の場合は奥行450・600mmタイプには取付けできません。

取付可能作業台
SEL, KS, KSD, KK, KH, KD, SKK, SKD, CS, KTD, CB, KT, KTG, KV, KHC, KHM, KHT, DSK, KF, KFG の各作業台

TKS, TKK4, TKK6, TKK8, TKK9, TKK, TKT, TKW, TKSC, DSSは作業台の高さを同じにしてから取付けて下さい。



写真は1セット(2個入り)分です。(単位: mm)

適用サイズ	品番	価格(税抜)/2セット	メーカー希望小売価格/2セット
奥行 450, 600用	538901 UK-TRKA	¥2,990	¥3,490
奥行 750, 900用	538902 UK-TRKB		

耐震固定金具

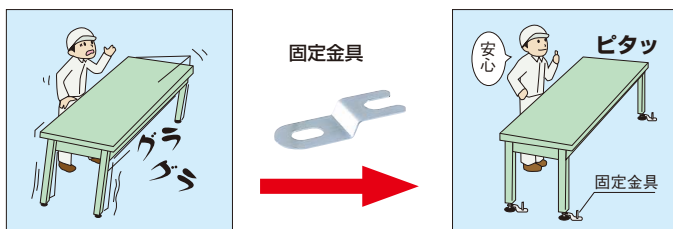

地震の際の耐震対策に安心！

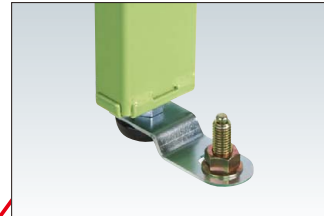

●アジャスター軸径M12用(AJ-1S除く)

品番	価格(税抜)	メーカー希望小売価格
520098 AJ-FSK	¥6,430	¥7,500

●固定金具、ロックナット各2個付
※アジャスターとアンカーボルト打込芯オネジタイプ(M12×90ℓ)は付属していません。

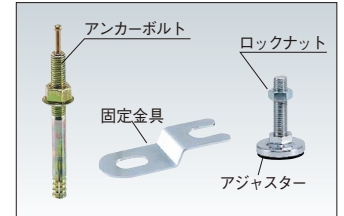

●アジャスター軸径M16用

品番	価格(税抜)	メーカー希望小売価格
520097 AJ-FSKM16	¥6,430	¥7,500

●固定金具、ロックナット各2個付
※アジャスターとアンカーボルト打込芯オネジタイプ(M12×90ℓ)は付属していません。

取付可能作業台

AJ-FSK : SEL, KS, KSD, TKS, CK, TCK, KK, TKK, KH, KD, SKK, SKD, CS, KTD, DSK, CP の各作業台
AJ-FSKM16 : KT, KTG, KV, KW, W の各作業台

作業台用 オプション

01 作業台

転倒防止金具 **NEW** 運賃別途

横揺れに強く、アンカーボルト不要の転倒防止金具が新登場。



※アンカーボルトなしでも使用できます。



2セット使用例

●アジャスター軸径M12用

品番	価格(税抜)/セット	メーカー希望小売価格/セット
520093 AJ-TBK	¥6,430	¥7,520

●1セット：固定金具2個、ロックナット4個付。

●アンカーボルト無しで使用できます。

※アジャスターは付属していません。

取付可能作業台

SEL、KS、KSD、CK、KK、KH、KD、SKK、SKD、CS、KTD、DSK、CP、TKK、TCK、TKS、TCP

アジャスター **G** グリーン購入対応商品

特長

- 独自の技術で開発した防振アジャスター。
- 強度な衝撃や振動を吸収。
- 固定式のレベル調整は、作業台を床から持ち上げて行って下さい。
- 回転式のレベル調整は、軸のみ回転する為、床から持ち上げる必要はありません。

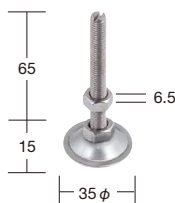
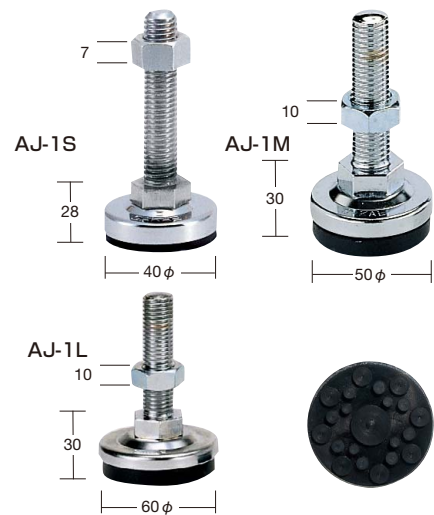

品番	価格(税抜)	メーカー希望小売価格
031106 AJ-80T	¥300	¥350

●ネジ径：M8×P1.25mm ●材質：スチール



品番	価格(税抜)	メーカー希望小売価格
031111 AJ-1K	¥240	¥280

●ネジ径：M12×P1.75mm ●材質：ABS樹脂

固定式			回転式			ネジ径 (mm)	軸長 (mm)	規定出荷数 (本)
品番	価格(税抜)/本	メーカー希望小売価格/本	品番	価格(税抜)/本	メーカー希望小売価格/本			
031118 AJ-1S	¥830	¥960	534601 AJ-10S	¥970	¥1,130	M12XP1.75	60(H 85)	24
031119 AJ-2S	¥900	¥1,050	534602 AJ-20S	¥1,040	¥1,210		100(H125)	20
031120 AJ-3S	¥1,040	¥1,210	534603 AJ-30S	¥1,250	¥1,460		150(H175)	20
031115 AJ-1M	¥860	¥1,000	534604 AJ-10M	¥1,180	¥1,370	M16XP2	60(H 85)	20
031116 AJ-2M	¥1,130	¥1,320	534605 AJ-20M	¥1,350	¥1,570		100(H125)	
031117 AJ-3M	¥1,350	¥1,570	534606 AJ-30M	¥1,640	¥1,910		150(H175)	
032601 AJ-1L	¥960	¥1,120	032605 AJ-10L	¥1,330	¥1,550	M16XP2	60(H 89)	20
032602 AJ-2L	¥1,250	¥1,460	032606 AJ-20L	¥1,570	¥1,830		100(H129)	20
032603 AJ-3L	¥1,880	¥2,190	032607 AJ-30L	¥2,300	¥2,680		150(H179)	10
032604 AJ-4L	¥2,300	¥2,680	032608 AJ-40L	¥3,380	¥3,940		200(H229)	10

ステンレス製アジャスター 運賃別途 **G** グリーン購入対応商品

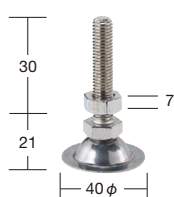

品番	価格(税抜)	メーカー希望小売価格
081701 AJ-1250SU	¥890	¥1,030

●ネジ径：M12×P1.75mm

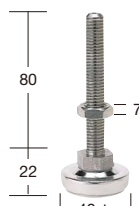

品番	価格(税抜)	メーカー希望小売価格
031110 SUS-AJ10	¥1,430	¥1,670

●ネジ径：AJ10/M12×P1.75mm・AJ16/M16×P2mm

アジャスターカップ



本体角パイプ支柱 (□50×t1.6mm) 用

品番	価格(税抜)/4個入	メーカー希望小売価格/4個入
031108 NAJ-C (4個入)	¥2,320	¥2,710

●上記価格にはアジャスターは含まれていません。

●ネジ径：M16×P2mm

※本体と同時に注文の場合、運賃はかかりません。(運賃別途表示商品のみ)
※規定出荷数未満の場合は別途運賃を申し受けます。(規定出荷数表示商品のみ)