

均等積載荷重 **400kg**

パレットサイズ移動作業台 **NEW**

・組立式 ・粉体塗装

5 輪車仕様 使い勝手に優れる5輪車仕様が新登場！

回転半径が従来の台車に比べ
1/2以下で回ります。

実用新案登録番号 第3021013号

クイックターン方式

●こまわり性能抜群のクイックターン方式
4コーナー125φ自在車

4コーナー自在車による抜群のこまわりと、
中心部固定車により直進性を兼ね備えた高
性能台車です。

コボレ止めのプレートの上下設定
が簡単に行えます。

●収納時



●使用時

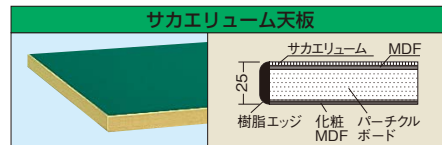

●使用例



※パレット及びコンテナは別売です。

バッグの
こまわり!!

クイックターン方式



PLB-117FI

●H740タイプ

●H500タイプ



適合パレット寸法(W×D)	品番	質量	価格(税抜)	メーカー希望小売価格
1100×1100mm	031272 PLB-117FI	76kg	¥107,680	¥126,000

●キャスター：125φゴム車

適合パレット寸法(W×D)	品番	質量	価格(税抜)	メーカー希望小売価格
1100×1100mm	031271 PLB-115FI	63kg	¥99,110	¥116,000

●キャスター：125φゴム車

- 軽量 SELタイプ
- 軽量 KSタイプ
- 改正RoHS
- 軽量 CKタイプ
- 軽量 KKタイプ
- カブセ天板仕様
- 中量 CSタイプ
- 中量 KTタイプ
- 大型
- 高さ調整 TKKタイプ
- 高さ調整 TCKタイプ
- 高さ調整 TKTタイプ
- 高さ調整 TKWタイプ
- 高さ調整 一人用タイプ
- 昇降・傾斜・移動
- 重量 KWタイプ
- ペダル昇降・ハンドル昇降
- オプション
- 六角形・一人用
- セルワーク
- ラインシステム
- ニューマークII
- 軽量 SOタイプ
- 専用
- 回転台
- 足踏台・チェア
- 別作

新商品

※スチール天板にも取付けできます。

均等耐荷重
80kg
簡易架台

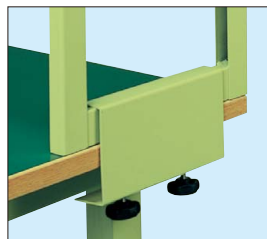
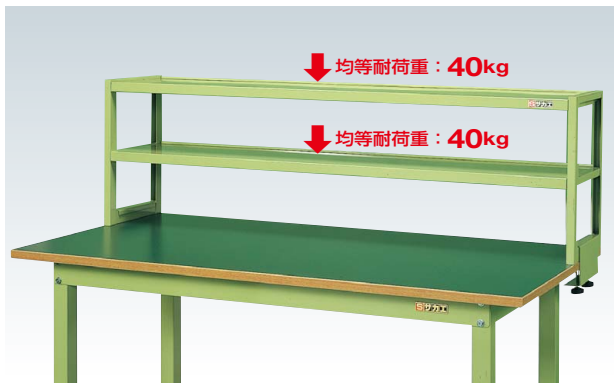

- 作業台と架台はボルトでしっかり固定できます。
- 取付可能天板 板厚：40mm迄

●中棚寸法

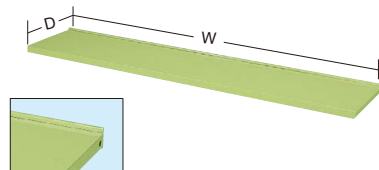

タイプ	W×D×H
W 900	852×298×30mm
W1200	1153×298×30mm
W1800	1753×298×30mm

●コボレ止め高さ10mm



KT-180K



KT-180KI

間口×奥行×高さ	適合作業台(間口)	○品番(グリーン)	○品番(アイボリー)	質量	価格(税抜)	メーカー希望 小売価格
900×300×450mm	900mm	101607 KT-90K	101610 KT-90KI	11kg	¥22,950	¥26,800
1200×300×450mm	1200mm	101608 KT-120K	101611 KT-120KI	13kg	¥25,350	¥29,600
1800×300×450mm	1800mm	101609 KT-180K	101612 KT-180KI	17kg	¥31,610	¥36,900

均等耐荷重
20kg
作業傾斜架台

- スチール天板奥行600サイズには取付けできません。
- 架台は、作業台中央への取付けはできません。
- 取付可能天板 板厚：44mm迄

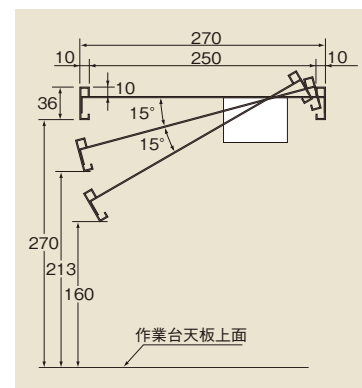
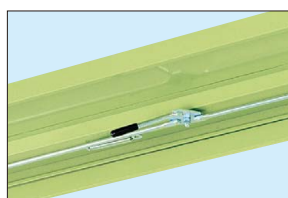
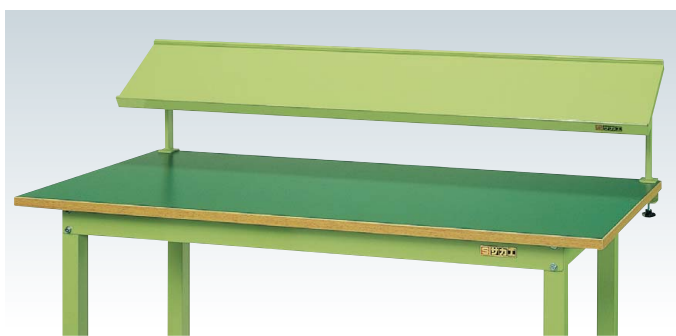

- 傾斜角度は3段階切替できます。(0°、15°、30°)

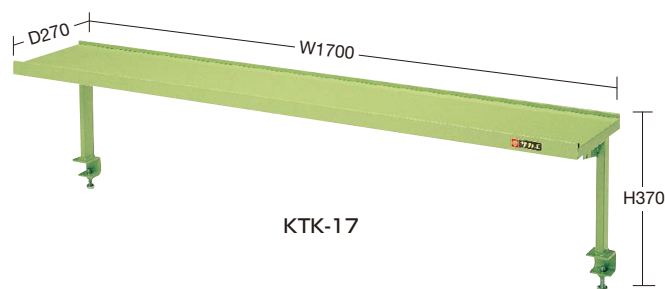

KTK-17

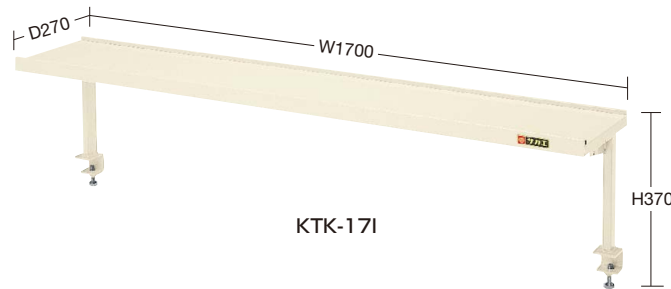

KTK-17I

間口×奥行×高さ	○品番	質量	価格(税抜)	メーカー希望 小売価格	間口×奥行×高さ	○品番	質量	価格(税抜)	メーカー希望 小売価格
900×270×370mm	035705 KTK-9	7kg	¥15,060	¥17,500	900×270×370mm	035709 KTK-9I	7kg	¥15,060	¥17,500
1200×270×370mm	035706 KTK-12	9kg	¥16,300	¥19,000	1200×270×370mm	035710 KTK-12I	9kg	¥16,300	¥19,000
1500×270×370mm	035707 KTK-15	10kg	¥17,940	¥20,900	1500×270×370mm	035711 KTK-15I	10kg	¥17,940	¥20,900
1700×270×370mm	035708 KTK-17	11kg	¥19,570	¥22,800	1700×270×370mm	035712 KTK-17I	11kg	¥19,570	¥22,800

軽量
SELタイプ

軽量
KSタイプ

改正RoHS

軽量
CKタイプ

軽量
KKタイプ

カブセ天板
仕様

中量
CSタイプ

中量
KTタイプ

大型

高さ調整
TKKタイプ

高さ調整
TCKタイプ

高さ調整
TKTタイプ

高さ調整
TKWタイプ

高さ調整
一人用タイプ

昇降・傾斜・
移動

重量
KWタイプ

ペダル昇降・
ハンドル昇降

オプション

六角形・
一人用

セルワーク

ライン
システム

ニュー
マークII

軽量
SOタイプ

専用

回転台

足踏台・
チェアー

別作