

ストローク
H400~450mm

立ち作業、座り作業、体格に合わせて細かく調整可能な電動昇降作業台が新登場。



- 軽量 SELタイプ
- 軽量 KSタイプ
- 改正RoHS
- 軽量 CKタイプ
- 軽量 KKタイプ
- カブセ天板仕様
- 中量 CSタイプ
- 中量 KTタイプ
- 大型

- 高さ調整 TKKタイプ
- 高さ調整 TCKタイプ
- 高さ調整 TKTタイプ
- 高さ調整 TKWタイプ
- 高さ調整 一人用タイプ
- 昇降・傾斜・移動
- 重量 KWタイプ
- ペダル昇降・ハンドル昇降
- オプション
- 六角形・一人用
- セルワーク
- ラインシステム
- ニューマークII
- 軽量 SOタイプ
- 専用
- 回転台
- 足踏台・チェアー
- 別作

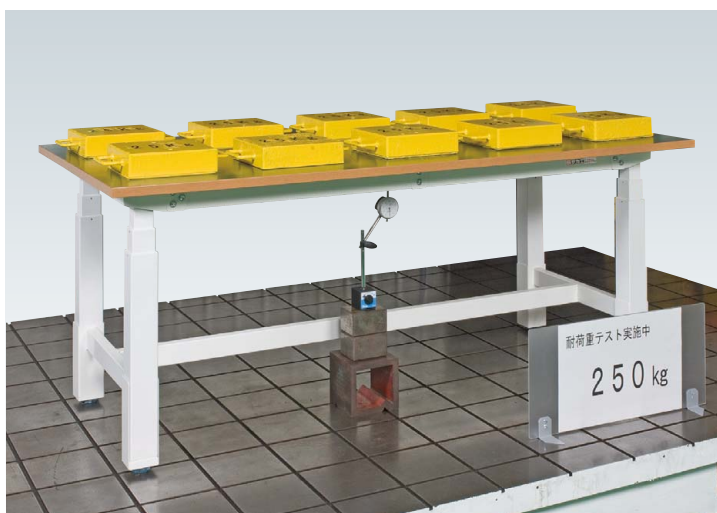

●便利なゲージ付 (メモリ機能搭載)

(およその高さがわかります。1cm単位)

- メモリ機能は4ヶ所 (1~4の各ボタンに対応しています。)
- 昇降ボタン ボタンを押している間だけ動作 (離すと止まります。)

本体取付済

●衝突感知センサーで安全に作業できます。

(昇降時衝撃を感知すると20mm反対に動きます)

■H650~800mm 座り作業として

座ってする長時間の作業に最適です。



■H810~1000mm 立ち作業として

かさの高い大きな商品に。



■H1010~1100mm 立ち作業として

小さくて細かい作業の商品に。



G グリーン購入法適合商品 ●粉体塗装● ●完成品● ●要日数○

電動昇降作業台

01 作業台

■ 軽量タイプ

均等耐荷重 **40kg** ストローク **H400mm**



間口×奥行×高さ **900×600×700～1100mm**

天板バリエーション
ポリエステル天板 (パールホワイト)

■ 中量タイプ

均等耐荷重 **100kg** ストローク **H450mm**



間口×奥行×高さ

1200×600×650～1100mm
1200×750×650～1100mm
1500×600×650～1100mm
1500×750×650～1100mm
1800×600×650～1100mm
1800×750×650～1100mm

天板バリエーション

サカエリウム天板
ポリエステル天板
ポリエステル天板 (パールホワイト)
抗菌・抗ウイルス天板
メラミン天板
アクリル系樹脂天板

※メラミン天板・アクリル系樹脂天板 仕様は高さが660～1110mmになります。

■ 重量タイプ

均等耐荷重 **250kg** ストローク **H440mm**

サカエリウム天板

メラミン天板

メラミン天板

アクリル系樹脂天板



間口×奥行×高さ

1200×750×660～1100mm
1500×750×660～1100mm
1500×900×660～1100mm
1800×750×660～1100mm
1800×900×660～1100mm

天板バリエーション

サカエリウム天板
メラミン天板
メラミン天板
アクリル系樹脂天板

※メラミン天板・アクリル系樹脂天板 仕様は高さが665～1105mmになります。

均等耐荷重 **40kg** 軽量タイプ ポリエステル天板 (パールホワイト)

均等耐荷重 **40kg**



75φナイロンウレタンキャスターを標準装備。床への汚れを低減します。

ストローク **H400mm**

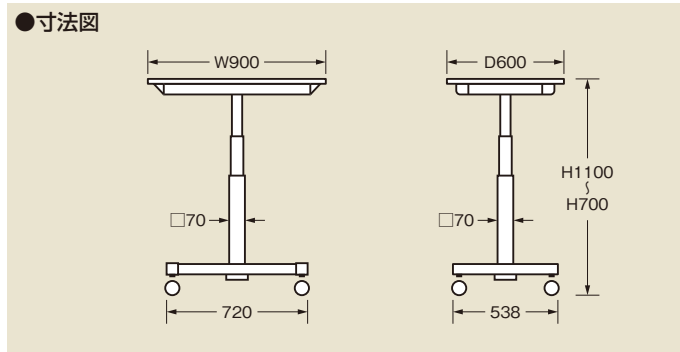
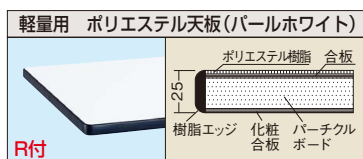

間口×奥行×高さ (W×D×H)	軽量用 ポリエステル天板 (パールホワイト)			
900×600×700～1100	○ 品番	質量	価格(税抜)	メーカー希望小売価格
	036041 DLK-096SW	32kg	¥99,000	¥115,000

●キャスター: 75φナイロンウレタン車 ●コード長: 3m (AC100V)

要日数 納期目安 (組立要日数) ☆ 実働3日以内で出荷可能、□ 実働6日以内で出荷可能、○ 都度お問い合わせ ※キャスターは、ストッパー付2個

- 軽量 SELタイプ
- 軽量 KSタイプ
- 改正RoHS
- 軽量 CKタイプ
- 軽量 KKタイプ
- カプセ天板仕様
- 中量 CSタイプ
- 中量 KTタイプ
- 大型
- 高さ調整 TKKタイプ
- 高さ調整 TCKタイプ
- 高さ調整 TKTタイプ
- 高さ調整 TKWタイプ
- 高さ調整 一人用タイプ
- 昇降・傾斜・移動
- 重量 KWタイプ
- ペダル昇降・ハンドル昇降
- オプション
- 六角形・一人用
- セルワーク
- ラインシステム
- ニューマークII
- 軽量 S0タイプ
- 専用
- 回転台
- 足踏台・チェア
- 別作

電動昇降作業台 中量タイプ

要日数 ○ 完成品 粉体塗装 G グリーン購入法適合商品

01 作業台

均等耐荷重

100kg

均等耐荷重
100kg

中量タイプ サカエリウム天板

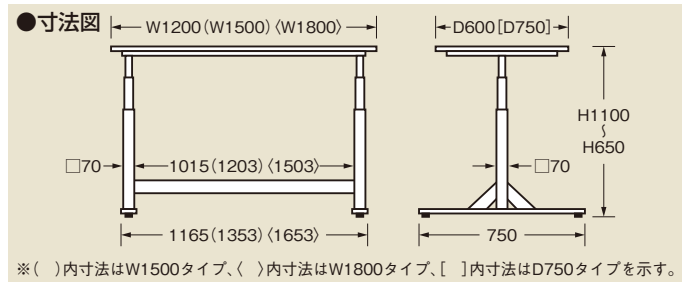
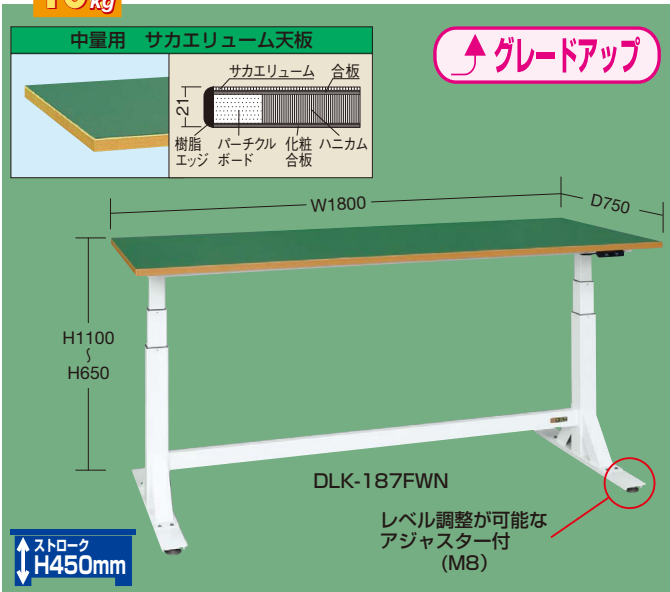

●任意の高さに調整可能 (単位: mm)

間口×奥行×高さ (W×D×H)	中量用 サカエリウム天板			
	品番	質量	価格(税抜)	メーカー希望小売価格
1200×600×650~1100	036009 DLK-126FWN	50kg	¥192,090	¥224,000
1200×750×650~1100	036010 DLK-127FWN	53kg	¥195,770	¥228,000
1500×600×650~1100	036011 DLK-156FWN	55kg	¥198,940	¥232,000
1500×750×650~1100	036012 DLK-157FWN	58kg	¥206,520	¥241,000
1800×600×650~1100	036013 DLK-186FWN	59kg	¥207,600	¥242,000
1800×750×650~1100	036014 DLK-187FWN	63kg	¥212,510	¥248,000

●アジャスター: 40φ ネジ径: M8×P1.25 ●コード長: 3m (AC100V)

均等耐荷重
100kg

中量タイプ ポリエステル天板

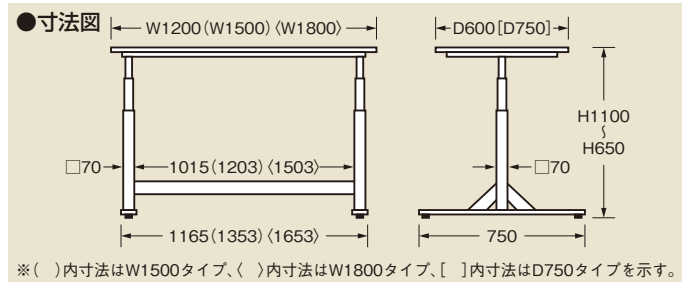
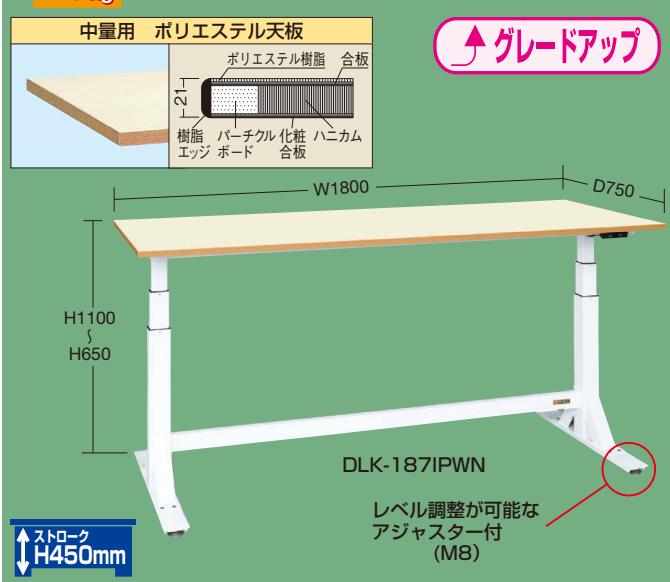

●任意の高さに調整可能 (単位: mm)

間口×奥行×高さ (W×D×H)	中量用 ポリエステル天板			
	品番	質量	価格(税抜)	メーカー希望小売価格
1200×600×650~1100	036015 DLK-126IPWN	48kg	¥186,960	¥218,000
1200×750×650~1100	036016 DLK-127IPWN	49kg	¥189,190	¥221,000
1500×600×650~1100	036017 DLK-156IPWN	52kg	¥196,180	¥229,000
1500×750×650~1100	036018 DLK-157IPWN	54kg	¥198,620	¥232,000
1800×600×650~1100	036019 DLK-186IPWN	55kg	¥202,790	¥236,000
1800×750×650~1100	036020 DLK-187IPWN	57kg	¥205,570	¥240,000

●アジャスター: 40φ ネジ径: M8×P1.25 ●コード長: 3m (AC100V)

均等耐荷重
100kg

中量タイプ ポリエステル天板 (パールホワイト)

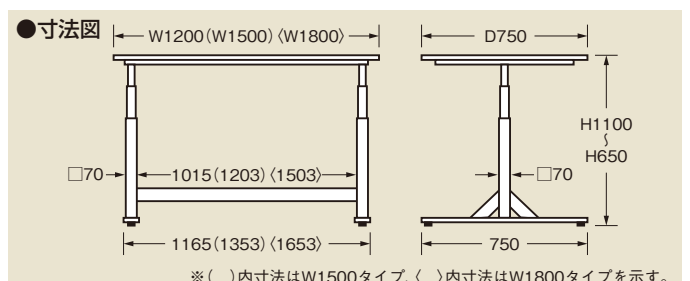
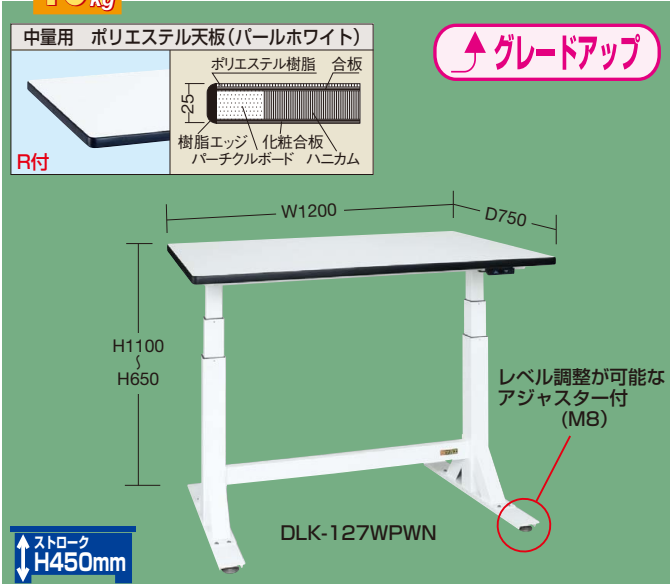

●任意の高さに調整可能 (単位: mm)

間口×奥行×高さ (W×D×H)	中量用 ポリエステル天板 (パールホワイト)			
	品番	質量	価格(税抜)	メーカー希望小売価格
1200×750×650~1100	036021 DLK-127WPWN	50kg	¥191,050	¥223,000
1500×750×650~1100	036022 DLK-157WPWN	55kg	¥201,360	¥235,000
1800×750×650~1100	036023 DLK-187WPWN	59kg	¥208,420	¥243,000

●アジャスター: 40φ ネジ径: M8×P1.25 ●コード長: 3m (AC100V)

- 軽量 SELタイプ
- 軽量 KSタイプ
- 改正RoHS
- 軽量 CKタイプ
- 軽量 KKタイプ
- 軽量 カブセ天板仕様
- 中量 CSタイプ
- 中量 KTタイプ
- 大型
- 高さ調整 TKKタイプ
- 高さ調整 TCKタイプ
- 高さ調整 TKTタイプ
- 高さ調整 TKWタイプ
- 高さ調整 一人用タイプ
- 昇降・傾斜・移動
- 重量 KWタイプ
- ベタル昇降・ハンドル昇降
- オプション
- 六角形・一人用
- セルワーク
- ラインシステム
- ニューマークII
- 軽量 SOタイプ
- 専用
- 回転台
- 足踏台・チェアー
- 別作

G グリーン購入法適合商品 ●粉体塗装 ●完成品 ●要日数○

電動昇降作業台 中量タイプ

100kg

均等耐荷重 100kg 中量タイプ 抗菌・抗ウイルス天板

▲グレードアップ

中量用 抗菌・抗ウイルス天板

ウイルスガードフィルム
抗菌性化粧シート
ソフトエッジ パーチクルボード

R付

W1800 D750

H1100
H650

レベル調整が可能なアジャスター付 (M8)

DLK-187VWN

ストローク H450mm

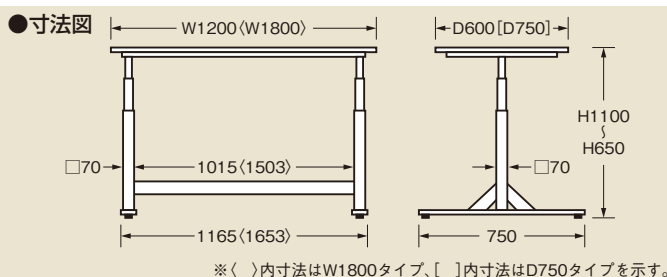

●任意の高さに調整可能

(単位: mm)

間口×奥行×高さ (W×D×H)	中量用 抗菌・抗ウイルス天板			
	○品番	質量	価格(税抜)	メーカー希望小売価格
1200×600×650~1100	036024 DLK-126VWN	53kg	¥189,840	¥221,000
1800×600×650~1100	036025 DLK-186VWN	60kg	¥207,360	¥242,000
1800×750×650~1100	036026 DLK-187VWN	65kg	¥213,840	¥249,000

●アジャスター: 40φ ネジ径: M8×P1.25 ●コード長: 3m (AC100V)

均等耐荷重 100kg 中量タイプ メラミン天板 NEW

メラミン天板

t1.2メラミン 合板
化粧合板 ハニカム
メラミン パーチクルボード

30 10.8

W1200 D750

H1110 H660

レベル調整が可能なアジャスター付 (M8)

DLK-127MWN

ストローク H450mm

耐薬品性能試験データは58ページをご覧ください

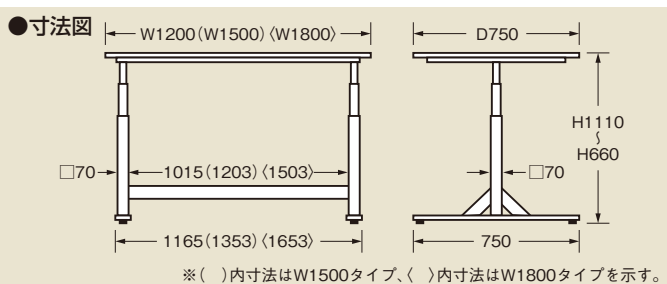

●任意の高さに調整可能

(単位: mm)

間口×奥行×高さ (W×D×H)	中量用 メラミン天板			
	○品番	質量	価格(税抜)	メーカー希望小売価格
1200×750×660~1110	035744 DLK-127MWN	50kg	¥193,990	¥227,000
1500×750×660~1110	035746 DLK-157MWN	59kg	¥205,630	¥240,600
1800×750×660~1110	035748 DLK-187MWN	64kg	¥213,930	¥250,300

●アジャスター: 40φ ネジ径: M8×P1.25 ●コード長: 3m (AC100V)

均等耐荷重 100kg 中量タイプ アクリル系樹脂天板 NEW

アクリル系樹脂天板

t1.2特殊アクリル系樹脂化粧板 合板
化粧合板 パーチクルボード

30

W1800 D750

H1110 H660

レベル調整が可能なアジャスター付 (M8)

DLK-187CWN

ストローク H450mm

耐薬品性能試験データは58ページをご覧ください

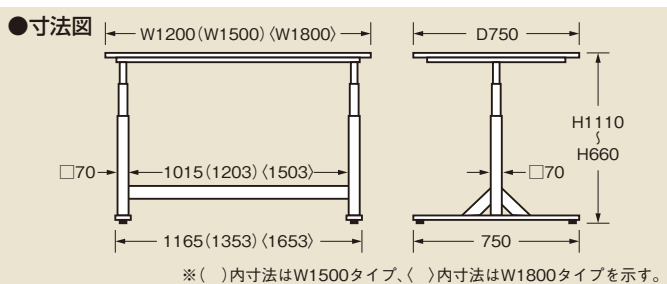

●任意の高さに調整可能

(単位: mm)

間口×奥行×高さ (W×D×H)	中量用 アクリル系樹脂天板			
	○品番	質量	価格(税抜)	メーカー希望小売価格
1200×750×660~1110	035724 DLK-127CWN	50kg	¥204,420	¥239,200
1500×750×660~1110	035726 DLK-157CWN	59kg	¥218,380	¥255,500
1800×750×660~1110	035728 DLK-187CWN	64kg	¥229,390	¥268,400

●アジャスター: 40φ ネジ径: M8×P1.25 ●コード長: 3m (AC100V)

- 軽量 SELタイプ
- 軽量 KSタイプ
- 改正RoHS
- 軽量 CKタイプ
- 軽量 KKタイプ
- カブセ天板仕様
- 中量 CSタイプ
- 中量 KTタイプ
- 大型
- 高さ調整 TKKタイプ
- 高さ調整 TCKタイプ
- 高さ調整 TKTタイプ
- 高さ調整 TKWタイプ
- 高さ調整 一人用タイプ
- 昇降・傾斜・移動
- 重量 KWタイプ
- ベタル昇降・ハンドル昇降
- オプション
- 六角形・一人用
- セルワーク
- ラインシステム
- ニューマークII
- 軽量 S0タイプ
- 専用
- 回転台
- 足踏台・チェアー
- 別作

均等耐荷重

250 kg

均等耐荷重
250 kg

重量タイプ サカエリウム天板



DLK-187FAW

レベル調整が可能な
アジャスター付
(M12)

ストローク
H440mm

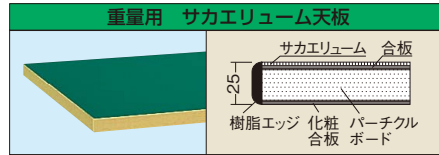

●寸法図

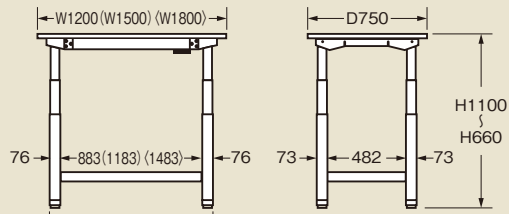

※ () 内寸法はW1500タイプ、< > 内寸法はW1800タイプを示す。

●任意の高さに調整可能

(単位: mm)

間口×奥行×高さ (W×D×H)	重量用 サカエリウム天板			
	品番	質量	価格(税抜)	メーカー希望 小売価格
1200×750×660~1100	036071 DLK-127FAW	77kg	¥254,230	¥297,000
1500×750×660~1100	036072 DLK-157FAW	83kg	¥262,710	¥306,000
1500×900×660~1100	036073 DLK-159FAW	87kg	¥268,610	¥313,000
1800×750×660~1100	036074 DLK-187FAW	89kg	¥271,940	¥317,000
1800×900×660~1100	036075 DLK-189FAW	94kg	¥277,950	¥324,000

●アジャスター: 45φ ネジ径: M12×P1.75

均等耐荷重
250 kg

重量タイプ メラミン天板



DLK-187IMAW

レベル調整が可能な
アジャスター付
(M12)

ストローク
H440mm

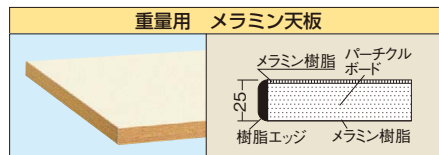

●寸法図

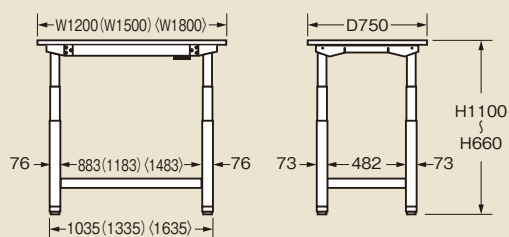

※ () 内寸法はW1500タイプ、< > 内寸法はW1800タイプを示す。

●任意の高さに調整可能

(単位: mm)

間口×奥行×高さ (W×D×H)	重量用 メラミン天板			
	品番	質量	価格(税抜)	メーカー希望 小売価格
1200×750×660~1100	036076 DLK-127IMAW	78kg	¥252,270	¥294,000
1500×750×660~1100	036077 DLK-157IMAW	84kg	¥260,720	¥304,000
1500×900×660~1100	036078 DLK-159IMAW	89kg	¥265,270	¥309,000
1800×750×660~1100	036079 DLK-187IMAW	90kg	¥267,860	¥312,000
1800×900×660~1100	036080 DLK-189IMAW	95kg	¥272,270	¥318,000

●アジャスター: 45φ ネジ径: M12×P1.75

- 軽量 SELタイプ
- 軽量 KSタイプ
- 改正RoHS
- 軽量 CKタイプ
- 軽量 KKタイプ
- ストローク H440mm
- カブセ天板仕様
- 中量 CSタイプ
- 中量 KTタイプ
- 大型
- 高さ調整 TTKタイプ
- 高さ調整 TCKタイプ
- 高さ調整 TKTタイプ
- 高さ調整 TKWタイプ
- 高さ調整 一人用タイプ
- 昇降・傾斜・移動
- 重量 KWタイプ
- ペダル昇降・ハンドル昇降
- オプション
- 六角形・一人用
- セルワーク
- ラインシステム
- ニューマークII
- 軽量 SOタイプ
- 専用
- 回転台
- 足踏台・チェアー
- 別作

G グリーン購入法
適合商品

粉体塗装

完成品

要日数 ○

NEW

電動昇降作業台 重量タイプ

250kg

01
作業台

均等耐荷重
250kg

重量タイプ メラミン天板

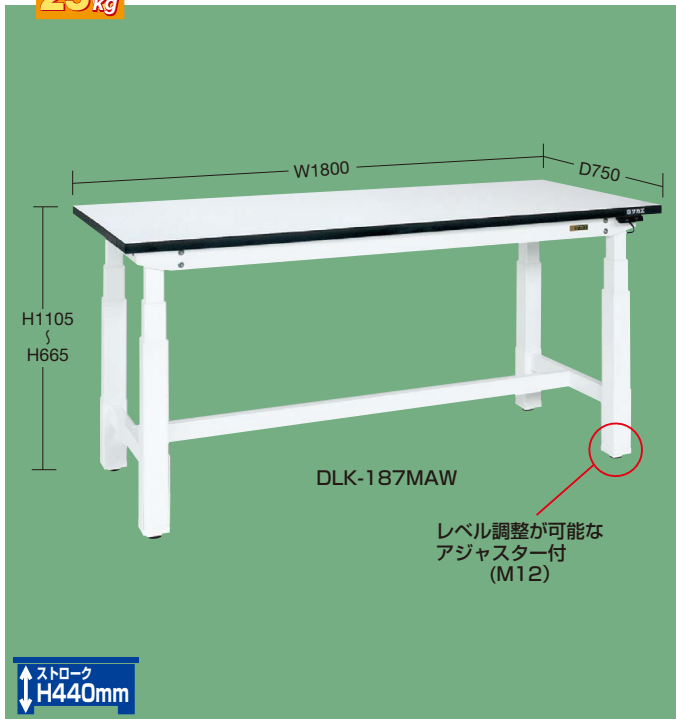

耐薬品性能試験データは58ページをご覧ください

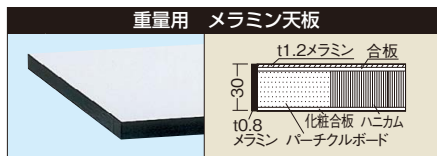

●寸法図

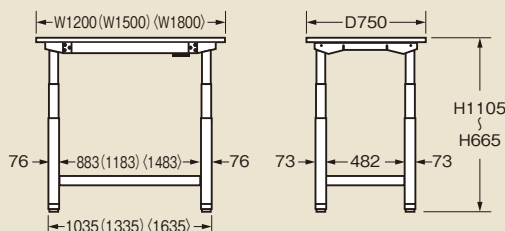

※ () 内寸法はW1500タイプ、() 内寸法はW1800タイプを示す。

●任意の高さに調整可能

(単位: mm)

間口×奥行×高さ (W×D×H)	重量用 メラミン天板			
	品番	質量	価格(税抜)	メーカー希望小売価格
1200×750×665~1105	035754 DLK-127MAW	70kg	¥250,830	¥293,500
1500×750×665~1105	035756 DLK-157MAW	73kg	¥261,100	¥305,500
1800×750×665~1105	035758 DLK-187MAW	78kg	¥270,160	¥316,100

●アジャスター: 45φ ネジ径: M12×P1.75

均等耐荷重
250kg

重量タイプ アクリル系樹脂天板



耐薬品性能試験データは58ページをご覧ください

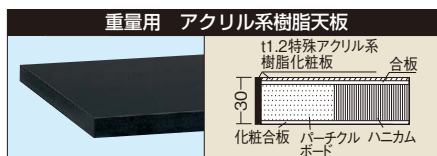

●寸法図

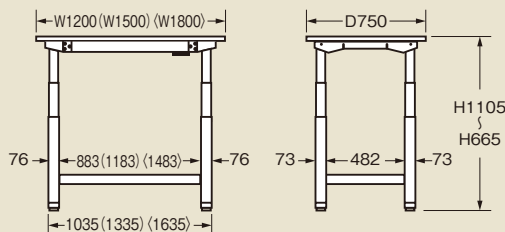

※ () 内寸法はW1500タイプ、() 内寸法はW1800タイプを示す。

●任意の高さに調整可能

(単位: mm)

間口×奥行×高さ (W×D×H)	重量用 アクリル系樹脂天板			
	品番	質量	価格(税抜)	メーカー希望小売価格
1200×750×665~1105	035734 DLK-127CAW	70kg	¥260,860	¥305,200
1500×750×665~1105	035736 DLK-157CAW	73kg	¥273,320	¥319,800
1800×750×665~1105	035738 DLK-187CAW	78kg	¥285,020	¥333,500
1800×900×665~1105	035739 DLK-189CAW	80kg	¥292,190	¥341,900

●アジャスター: 45φ ネジ径: M12×P1.75

軽量 SELタイプ

軽量 KSタイプ

改正RoHS

軽量 CKタイプ

軽量 KKタイプ

カブセ天板仕様

中量 CSタイプ

中量 KTタイプ

大型

高さ調整 TKKタイプ

高さ調整 TCKタイプ

高さ調整 TKTタイプ

高さ調整 TKWタイプ

高さ調整 一人用タイプ

昇降・傾斜・移動

重量 KWタイプ

ペダル昇降・ハンドル昇降

オプション

六角形・一人用

セルワーク

ラインシステム

ニューマークII

軽量 SOタイプ

専用

回転台

足踏台・チェア

別作

新商品

作業台・交換天板バリエーション

サカエはISO14001、9001の認証取得企業です。
環境保全に対応した高品質商品をご提供致します。
データーを参考に作業内容に合った天板をお選び下さい。

2003年以降ご購入頂いた作業台は、天板取替え可能です。
天板のサイズが同じであれば、全ての天板が取替え可能です。
※サイド実験台には取付けできません。

総バリエーション
10,000種以上

- 軽量 SELタイプ
- 軽量 KSタイプ
- 改正RoHS
- 軽量 CKタイプ
- 軽量 KKタイプ
- カブセ天板仕様
- 中量 CSタイプ
- 中量 KTタイプ
- 大型
- 高さ調整 TTKタイプ
- 高さ調整 TCKタイプ
- 高さ調整 TKTタイプ
- 高さ調整 TKWタイプ
- 高さ調整 一人用タイプ
- 昇降・傾斜・移動
- 重量 KWタイプ
- ベダル昇降・ハンドル昇降
- オプション
- 六角形・一人用
- セルワーク
- ラインシステム
- ニューマークII
- 軽量 S0タイプ
- 専用
- 回転台
- 足踏台・チェアー
- 別作

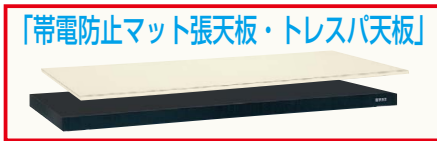
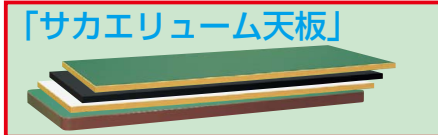

用途の変更 種類(材質)を変える

用途に応じて天板変更

用途の変更

環境の変化 色を変える

環境に応じて天板変更

環境の変化

グレードアップ 耐荷重を変える

天板変更で強度アップ

グレードアップ

●抗菌・抗ウイルス天板 耐薬品性・耐汚染性

試験薬の種類	判定	試験方法
硫酸40%	○	JIS A 1454 《評価基準》 ○：変化なし △：わずかな変化 ×：大きな変化 材質：材質やや変化あり ツヤ：ツヤ変化あり
塩酸36%	○	
乳酸20%	○	
NaOH30%	○	
炭酸Na10%	△	
次亜塩素酸Na	○	
塩素濃度200ppm	○	
酢酸エチル	材質×	
ホワイトガソリン	材質△	
ジクロロエタン	材質△	
メタノール	○	
クレイゾール石鹸液3%	○	
インジニフィールド	○	

試験薬の種類	判定	試験方法
コーヒー	◎	《評価基準》 ◎：水で拭き取れる ○：エタノールで拭き取れる △：エタノールで拭き取り後、若干シミが残る ×：エタノールで拭き取り後、シミが残る
醤油	◎	
水性サインペン	◎	
エチルアルコール	◎ ※材質変化	
油性マーカー	△	
タバスコ	△	
クレヨン	△	
※材質変化…若干波打ったような変化		

●各種天板耐汚染性

試験液を表面に滴下し時計皿で覆い室温で24時間放置後石けん水で洗った後、乾布にて清掃し表面状態を観察する。

天板の種類		メラミン天板	ポリエステル天板	ポリウレタン天板	サカエリウム天板
試験薬の種類					
紅茶		○	○	○	○
コーヒー		○	○	○	○
しょうゆ		○	○	○	○
ソース		○	○	○	○
食酢		○	○	○	○
天ぷら油		○	○	○	○
日本茶		○	○	○	○
みかん汁		○	○	○	○
マジックインキ	油性	黒	×	×	×
		赤	×	×	×
	水性	黒	○	○	○
		赤	×	△	×
墨汁		○	○	○	
マシン油		○	○	○	
耐熱温度		130℃	80℃以内	90℃以内	80℃以内

○：変化なし ○：表面が変色するが材質の変化なし △：一部侵される ×：侵される

●各種天板耐薬品性

試験薬約0.2mgを表面に滴下し時計皿で覆い室温で24時間放置後水洗いし、乾布で清掃して表面状態を観察する。

天板の種類		メラミン天板	ポリエステル天板	ポリウレタン天板	サカエリウム天板
薬品の種類					
硫酸	5%	△	○	○	△
	15%	△	○	○	△
	95%	△	×	×	×
硝酸	5%	△	○	○	○
	60%	△	△	△	△
塩酸	20%	△	○	△	△
	35%	△	△	△	△
磷酸	20%	○	○	○	△
	50%	△	○	○	△
王水		△	△	△	△
硫酸混酸 1:1		△	○	○	△

○：変化なし ○：表面が変色するが材質の変化なし △：一部侵される ×：侵される

●スチール天板（粉体塗装）

●耐薬品性

薬品内に24時間浸した後、表面変化を目視により観察する。

薬品の種類	判定	薬品の種類	判定	薬品の種類	判定
5% 硫酸	○	5% 酢酸	×	炭酸ナトリウム溶液	○
キシレン	○	トルエン	○	ガンソリン	○

●耐熱温度：60℃以内（粉体塗装）

○：変化なし ○：表面が変色するが材質の変化なし △：一部侵される ×：侵される

●ステンレス天板

●耐薬品性

薬品内に24時間浸した後、表面変化を目視により観察する。

薬品の種類	温度(℃)	判定		薬品の種類	温度(℃)	判定	
		SUS304	SUS430			SUS304	SUS430
5% 硫酸	21	B	B	50% 硫酸	20~30	C	C
1% 塩酸	21	C	C	10% 塩酸	20~35	C	C
5% 硝酸	85~沸点	A	A	50% 酢酸	沸点	B	A
50% 硝酸	21~100	B	A	100% 酢酸	沸点	B	A
アンモニア水溶液	21~100	A	A	アセトン	21	A	A
ベンゼン	21	A	A	ガンソリン	21	A	A

●耐熱温度：300℃以内

A：推奨いたします

B：変色程度、ないし軽く侵されますので、ご使用にあたっては考慮する必要があります

C：侵されるので使用できません

●実験用天板

●耐薬品性

試験薬約0.2mgを表面に滴下し時計皿で覆い室温で24時間放置後水洗いし、乾布で清掃して表面状態を観察する。

天板の種類	耐薬品性特殊	実験用
薬品の種類	アクリル系樹脂天板	メラミン天板
95% 濃硫酸	○	△
60% 硝酸	○	△
35% 塩酸	○	○
50% リン酸	○	○
46% フッ化水素酸	○	○
30% 苛性ソーダ	○	○
28% アンモニア水	○	○
60% 酢酸	○	○
30% クエン酸	○	○
アニリン	○	○
飽和過マンガン酸カリ	△	△
ベンゼン	○	○
アセトン	○	○
耐熱温度	180℃以内	180℃以内

○：変化なし ○：表面が変色するが材質の変化なし △：一部侵される ×：侵される

●トレスパ天板

試験薬約0.2mgを表面に滴下し時計皿で覆い、室温で24時間放置後水洗いし、乾布で清掃して表面状態を観察する。

天板の種類	トレスパ天板
薬品の種類	
98% 硫酸	○
65% 硝酸	△
37% 塩酸	○
50% リン酸	○
48% フッ化水素酸	×
37% ホルムアルデヒド	○
28% 水酸化アンモニウム	○
99% 酢酸	○
10% 過マンガン酸カリウム	○
トルエン	○
エチルアルコール	△
メチルアルコール	○
アセトン	○
耐熱温度	180℃以内

○：変化なし ○：表面が変色するが材質の変化なし △：一部侵される ×：侵される

●作業台用各種マット・耐薬品性

マットの種類	帯電防止マット	PVCマット	天然ゴム
薬品の種類			
アセトン	×	×	△
亜麻仁油	○	△	△
エタノール	○	○	○
塩酸	△	△	△
酢酸	×	△	△
硝酸	×	○	×
水酸化ナトリウム	○	○	○
ディーゼル油	○	△	×
灯油	○	△	×
トルエン	×	×	×
ヒマシ油	○	△	○

○：変化なし ○：表面が変色するが材質の変化なし △：一部侵される ×：侵される

軽量 SELタイプ

軽量 KSタイプ

改正RoHS

軽量 CKタイプ

軽量 KKタイプ

カブセ天板仕様

中量 CSタイプ

中量 KTタイプ

大型

高さ調整 TKKタイプ

高さ調整 TCKタイプ

高さ調整 TKTタイプ

高さ調整 TKWタイプ

高さ調整 一人用タイプ

昇降・傾斜・移動

重量 KWタイプ

ペダル昇降・ハンドル昇降

オプション

六角形・一人用

セルワーク

ラインシステム

ニューマークII

軽量 SOタイプ

専用

回転台

足踏台・チェアー

別作