

奥行1200mmの作業台がさらにお求めやすい価格で新登場!

※当社の均等耐荷重表示は安全率20%を見ております。

本体は角パイプ(構造用鋼管)を使用しているため非常に堅牢でしかもホコリが溜まりません。

均等耐荷重 500kg 大型作業台 (軽量KKタイプ)

高さ(座り作業用)

H740mm

●本体寸法

●間口1800mmタイプ

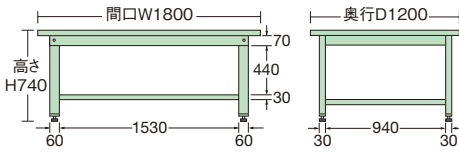

●間口2400mmタイプ

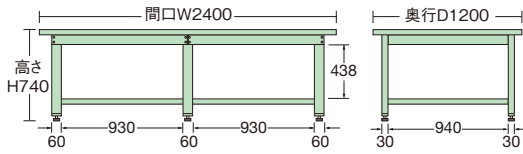

●間口1800×奥行1200タイプ



カンヌキは中央と後側のどちらにも取付可能です。

KKF-1812E

カンヌキ後側取付例

KKM-1812EI

※アンカーボルト不要タイプもございます。

●耐震固定金具



詳細は 219 ページをご覧ください

転倒防止金具詳細は 220 ページをご覧ください

間口×奥行×高さ	カラー	天板	品番	質量	価格(税抜)	メーカー希望小売価格
1800×1200×740mm	●	サカエリウム天板	031070 KKF-1812E	66kg	¥78,630	¥91,000
	●	メラミン天板	031068 KKM-1812EI	58kg	¥76,210	¥89,000

●間口2400×奥行1200タイプ



KKF-2412T

中板均等耐荷重 200kg

●耐震固定金具



詳細は 219 ページをご覧ください

※アンカーボルト不要タイプもございます。

転倒防止金具詳細は 220 ページをご覧ください

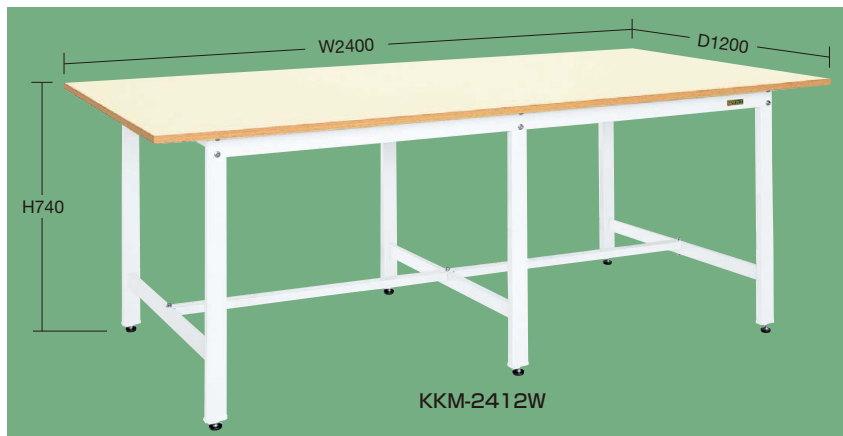

KKM-2412W

間口×奥行×高さ	本体カラー	中板	天板	品番	質量	価格(税抜)	メーカー希望小売価格
2400×1200×740mm	●	なし	サカエリウム天板	031071 KKF-2412	95kg	¥141,170	¥164,000
	●	付	サカエリウム天板	031072 KKF-2412T	110kg	¥177,100	¥206,000
	○	なし	メラミン天板	031097 KKM-2412W	87kg	¥140,390	¥164,000

- 軽量 SELタイプ
- 軽量 KSタイプ
- 改正RoHS
- 軽量 CKタイプ
- 軽量 KKタイプ
- カブセ天板仕様
- 中量 CSタイプ
- 中量 KTタイプ
- 大型
- 高さ調整 TKKタイプ
- 高さ調整 TCKタイプ
- 高さ調整 TKKタイプ
- 高さ調整 TKWタイプ
- 高さ調整 一人用タイプ
- 昇降・傾斜・移動
- 重量 KWタイプ
- ベダル昇降・ハンドル昇降
- オプション
- 六角形・一人用
- セルワーク
- ラインシステム
- ニューマークII
- 軽量 SOタイプ
- 専用
- 回転台
- 足踏台・チェアー
- 別作

G グリーン購入法適合商品 ●粉体塗装● ●角パイプ● ●組立式●

大型作業台・大型高さ調整作業台(軽量KK・TKKタイプ)

200kg

●アジャスター

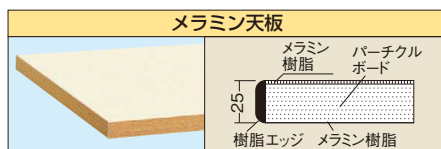
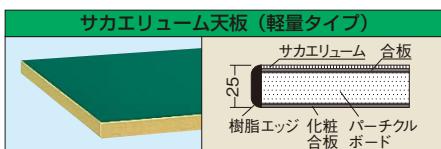
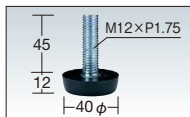

均等耐荷重 200kg

大型高さ調整作業台(軽量TKKタイプ)

高さ740~940mm の範囲で任意の高さに調整可能!! 作業に最適な高さに調整してご利用下さい。

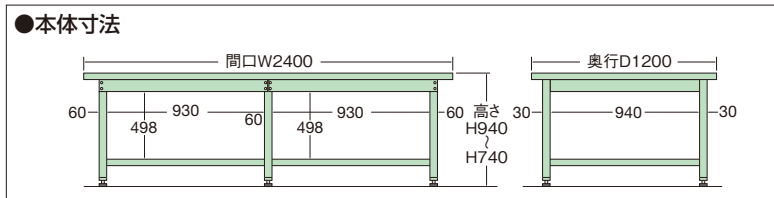
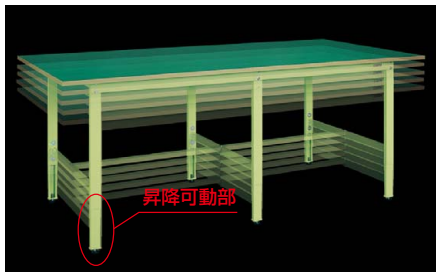

受注生産商品

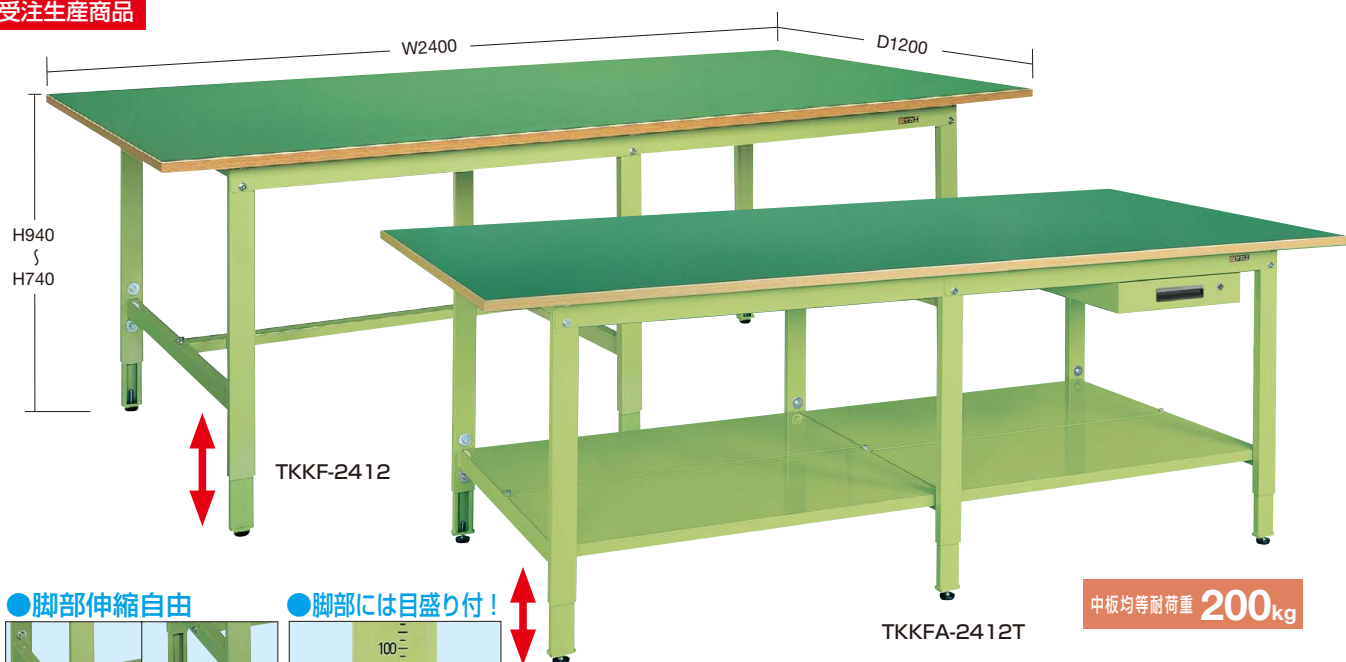

●脚部伸縮自由

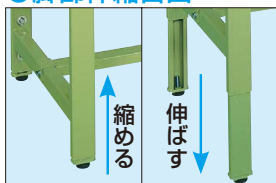

●脚部には目盛り付!



※脚部には目盛りが入っているため、調整が簡単に行えます。

中板	間口×奥行×高さ	キャビネット	天板	品番	質量	価格(税抜)	メーカー希望小売価格
なし	2400×1200×740~940mm	なし	サカエリウム天板	031075	100kg	¥163,970	オープン
				031079	105kg	¥182,240	オープン
付		1段付		031076	115kg	¥202,700	オープン
				031080	120kg	¥220,960	オープン

●オプションキャビネット

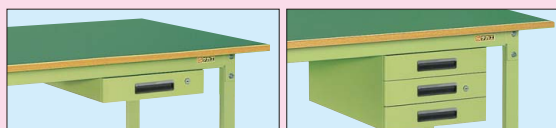

キャビネット1段付(NKL-S10) キャビネット3段付(NKL-S30)

●キャビネット取付金具2本付 (単位: mm)

間口×奥行×高さ	品番(グリーン)	品番(アイボリー)	質量	価格(税抜)	メーカー希望小売価格
400×500×83	037425 NKL-S10F	037429 NKL-S10IF	5kg	¥14,970	¥17,400
400×500×246	037455 NKL-S30F	037459 NKL-S30IF	13kg	¥28,490	¥33,200

●引出し寸法

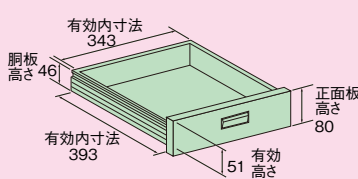

※仕切板の取付けはできません。

キャビネット詳細は 221 ページをご覧ください

●KKタイプ(KKF-2412・KKF-2412T)/TKKタイプ

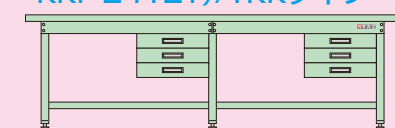

●作業条件に合わせて、左右最適な位置にセットしてお使い下さい。フロント・バックどちら側でも取付けられますから、対面での作業にも最適です。
●キャビネットは最大4個まで取付けられます。(但し、同位置の(前・後)には取付けできません)
●KKF-1812E・KKM-1812EIには最大3個まで取付けられます。

- 軽量 SELタイプ
- 軽量 KSタイプ
- 改正RoHS
- 軽量 CKタイプ
- 軽量 KKタイプ
- カブセ天板仕様
- 中量 CSタイプ
- 中量 KTタイプ
- 大型
- 高さ調整 TKKタイプ
- 高さ調整 TCKタイプ
- 高さ調整 TKTタイプ
- 高さ調整 TKWタイプ
- 高さ調整 一人用タイプ
- 昇降・傾斜・移動
- 重量 KWタイプ
- ペダル昇降・ハンドル昇降
- オプション
- 六角形・一人用
- セルワーク
- ラインシステム
- ニューマークII
- 軽量 SOタイプ
- 専用
- 回転台
- 足踏台・チェア
- 別作

作業台用 オプション

運賃別途

作業台のレイアウトを自由自在に変更、便利な連結金具が誕生しました。

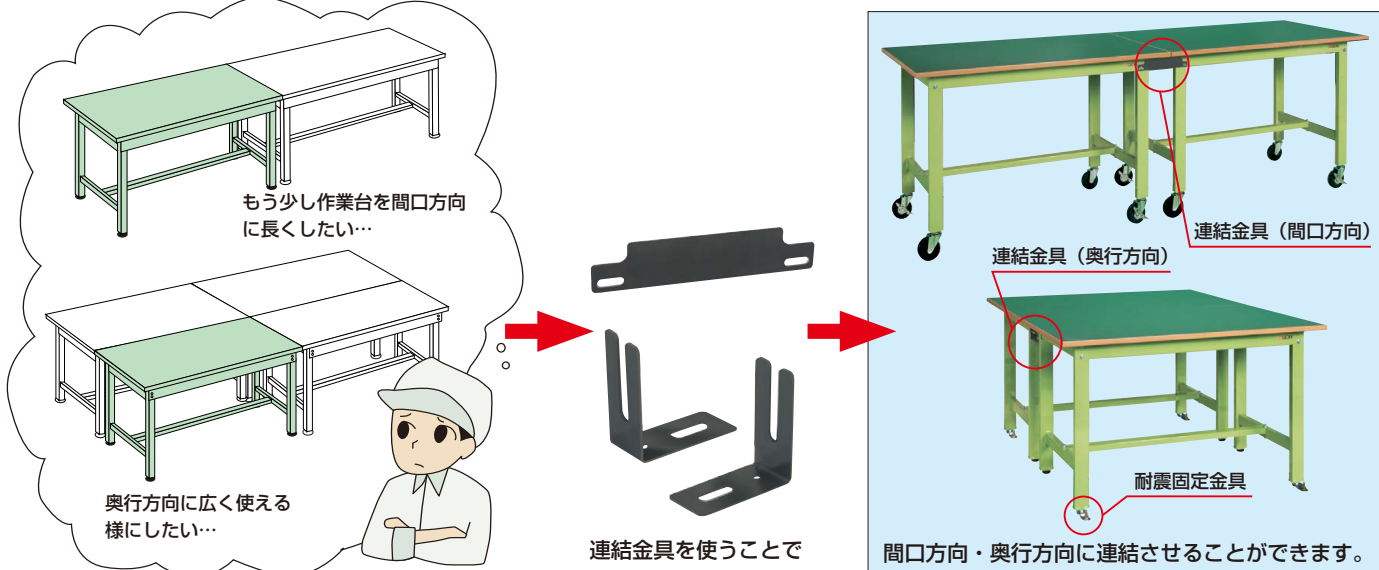

- 軽量 SELタイプ
- 軽量 KSタイプ
- 改正RoHS
- 軽量 CKタイプ
- 軽量 KKタイプ
- カブセ天板仕様
- 中量 CSタイプ
- 中量 KTタイプ
- 大型
- 高さ調整 TKKタイプ
- 高さ調整 TCKタイプ
- 高さ調整 TKTタイプ
- 高さ調整 TKWタイプ
- 高さ調整 一人用タイプ
- 昇降・傾斜・移動
- 重量 KWタイプ
- ベタル昇降・ハンドル昇降
- オプション
- 六角形・一人用
- セルワーク
- ラインシステム
- ニューマークII
- 軽量 SOタイプ
- 専用
- 回転台
- 足踏台・チェアー
- 別作

連結金具 (間口方向)

作業台を長手方向に自由に連結することが可能です！



●間口 (W) 方向に連結することが可能です。

取付可能作業台

SEL, KS, KSD, KK, KH, KD, SKK, SKD, CS, KTD, CB, KT, KTG, KV, KHC, KHM, KHT, DSK, KF, KFG の各作業台

TKS, TKK4, TKK6, TKK8, TKK9, TKK, TKT, TKW, TKSC, DSSは作業台の高さを同じにしてから取付けて下さい。



品番	価格(税抜)/2個	メーカー希望小売価格/2個
538891 UK-YRK	¥2,990	¥3,490

連結金具 (奥行方向)

作業台を短手方向に自由に連結することが可能です！

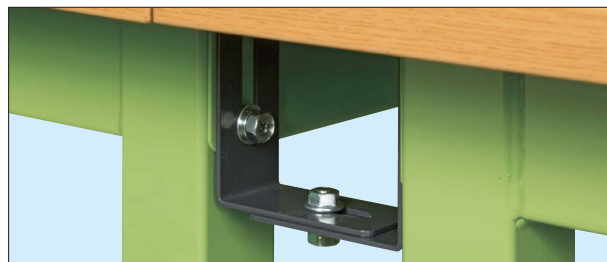

●奥行 (D) 方向に連結することが可能です。

●キャスター付の本体の場合は奥行450・600mmタイプには取付けできません。

取付可能作業台

SEL, KS, KSD, KK, KH, KD, SKK, SKD, CS, KTD, CB, KT, KTG, KV, KHC, KHM, KHT, DSK, KF, KFG の各作業台

TKS, TKK4, TKK6, TKK8, TKK9, TKK, TKT, TKW, TKSC, DSSは作業台の高さを同じにしてから取付けて下さい。



写真は1セット(2個入り)分です。(単位: mm)

適用サイズ	品番	価格(税抜)/2セット	メーカー希望小売価格/2セット
奥行 450, 600用	538901 UK-TRKA	¥2,990	¥3,490
奥行 750, 900用	538902 UK-TRKB		

耐震固定金具



地震の際の耐震対策に安心！



●アジャスター軸径M12用(AJ-1S除く)

品番	価格(税抜)	メーカー希望小売価格
520098 AJ-FSK	¥6,430	¥7,500

●固定金具、ロックナット各2個付
*アジャスターとアンカーボルト打込芯オネジタイプ(M12×90ℓ)は付属していません。

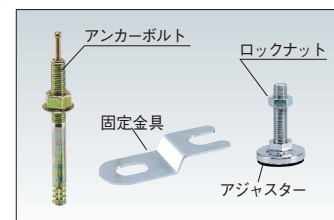

●アジャスター軸径M16用

品番	価格(税抜)	メーカー希望小売価格
520097 AJ-FSKM16	¥6,430	¥7,500

●固定金具、ロックナット各2個付
*アジャスターとアンカーボルト打込芯オネジタイプ(M12×90ℓ)は付属していません。

取付可能作業台

AJ-FSK : SEL, KS, KSD, TKS, CK, TCK, KK, TKK, KH, KD, SKK, SKD, CS, KTD, DSK, CP の各作業台
AJ-FSKM16 : KT, KTG, KV, KW, W の各作業台

作業台用 オプション

01 作業台

転倒防止金具 **NEW** 運賃別途

横揺れに強く、アンカーボルト不要の転倒防止金具が新登場。



※アンカーボルトなしでも使用できます。



2セット使用例

●アジャスター軸径M12用

品番	価格(税抜)/セット	メーカー希望小売価格/セット
520093 AJ-TBK	¥6,430	¥7,520

●1セット：固定金具2個、ロックナット4個付。

●アンカーボルト無しで使用できます。

※アジャスターは付属していません。

取付可能作業台

SEL、KS、KSD、CK、KK、KH、KD、SKK、SKD、CS、KTD、DSK、CP、TKK、TCK、TKS、TCP

アジャスター **G** グリーン購入対応商品

特長

- 独自の技術で開発した防振アジャスター。
- 強度な衝撃や振動を吸収。
- 固定式のレベル調整は、作業台を床から持ち上げて行って下さい。
- 回転式のレベル調整は、軸のみ回転する為、床から持ち上げる必要はありません。

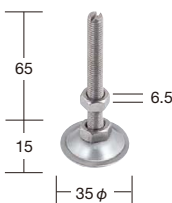
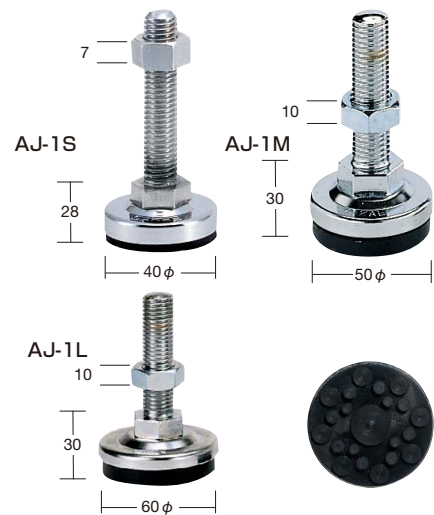

運賃別途

品番	価格(税抜)	メーカー希望小売価格
031106 AJ-80T	¥300	¥350

●ネジ径：M8×P1.25mm ●材質：スチール



運賃別途

品番	価格(税抜)	メーカー希望小売価格
031111 AJ-1K	¥240	¥280

●ネジ径：M12×P1.75mm ●材質：ABS樹脂

固定式			回転式			ネジ径 (mm)	軸長 (mm)	規定出荷数 (本)
品番	価格(税抜)/本	メーカー希望小売価格/本	品番	価格(税抜)/本	メーカー希望小売価格/本			
031118 AJ-1S	¥ 830	¥ 960	534601 AJ-10S	¥ 970	¥1,130	M12XP1.75	60(H 85)	24
031119 AJ-2S	¥ 900	¥1,050	534602 AJ-20S	¥1,040	¥1,210		100(H125)	20
031120 AJ-3S	¥1,040	¥1,210	534603 AJ-30S	¥1,250	¥1,460		150(H175)	20
031115 AJ-1M	¥ 860	¥1,000	534604 AJ-10M	¥1,180	¥1,370	M16XP2	60(H 85)	20
031116 AJ-2M	¥1,130	¥1,320	534605 AJ-20M	¥1,350	¥1,570		100(H125)	
031117 AJ-3M	¥1,350	¥1,570	534606 AJ-30M	¥1,640	¥1,910		150(H175)	
032601 AJ-1L	¥ 960	¥1,120	032605 AJ-10L	¥1,330	¥1,550	M16XP2	60(H 89)	20
032602 AJ-2L	¥1,250	¥1,460	032606 AJ-20L	¥1,570	¥1,830		100(H129)	20
032603 AJ-3L	¥1,880	¥2,190	032607 AJ-30L	¥2,300	¥2,680		150(H179)	10
032604 AJ-4L	¥2,300	¥2,680	032608 AJ-40L	¥3,380	¥3,940		200(H229)	10

ステンレス製アジャスター 運賃別途 **G** グリーン購入対応商品

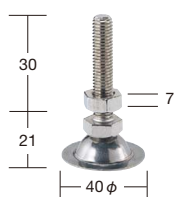

ステンレス SUS304

品番	価格(税抜)	メーカー希望小売価格
081701 AJ-1250SU	¥890	¥1,030

●ネジ径：M12×P1.75mm

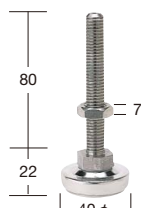

ステンレス SUS304

品番	価格(税抜)	メーカー希望小売価格
031110 SUS-AJ10	¥1,430	¥1,670

●ネジ径：AJ10/M12×P1.75mm・AJ16/M16×P2mm

アジャスターカップ



運賃別途

G グリーン購入法適合商品

本体角パイプ支柱 (□50×t1.6mm) 用

品番	価格(税抜)/4個入	メーカー希望小売価格/4個入
031108 NAJ-C (4個入)	¥2,320	¥2,710

●上記価格にはアジャスターは含まれていません。
●ネジ径：M16×P2mm

※本体と同時に注文の場合、運賃はかかりません。(運賃別途表示商品のみ)
※規定出荷数未満の場合は別途運賃を申し受けます。(規定出荷数表示商品のみ)

作業台用 オプション

完成品 粉体塗装 G グリーン購入法適合商品 カギ付

NKLキャビネット

作業台と同時注文の場合、運賃はかかりません。(運賃別途表示商品のみ)

- P63~186・193~200の奥行450mm以外の作業台全て及びP229・230の一人用作業台に取付可能です。
- 2段・3段引出しタイプは1つの錠前で全ての引出しがロックできます。
- NKL-Sタイプは間口1800mmの作業台に3個取付可能です。

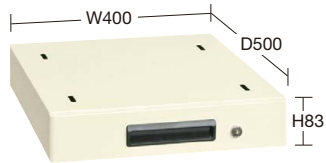

NKL-S10I

カラー	品番	価格(税抜)	メーカー希望小売価格
●	000000 NKL-S10□		
●	000000 NKL-S10I□	¥12,030	¥14,000
●	000000 NKL-S10GL□		

●引出し内寸法: W343×D393×H51mm ●仕切不可
●質量: 5kg ●キャビネット取付金具2本付



NKL-S20

カラー	品番	価格(税抜)	メーカー希望小売価格
●	000000 NKL-S20□		
●	000000 NKL-S20I□	¥16,320	¥19,000
●	000000 NKL-S20GL□		

●引出し内寸法: W343×D393×H51mm ●仕切不可
●質量: 10kg ●キャビネット取付金具2本付



NKL-S30GL

カラー	品番	価格(税抜)	メーカー希望小売価格
●	000000 NKL-S30□		
●	000000 NKL-S30I□	¥28,490	¥33,200
●	000000 NKL-S30GL□		

●引出し内寸法: W343×D393×H51mm ●仕切不可
●質量: 13kg ●キャビネット取付金具2本付



NKL-10

カラー	品番	価格(税抜)	メーカー希望小売価格
●	000000 NKL-10□		
●	000000 NKL-10I□	¥12,940	¥15,100
●	000000 NKL-10I□		

●引出し内寸法: W443×D393×H51mm ●仕切不可
●質量: 6kg ●キャビネット取付金具2本付



NKL-20I

カラー	品番	価格(税抜)	メーカー希望小売価格
●	000000 NKL-20□		
●	000000 NKL-20I□	¥18,000	¥21,000
●	000000 NKL-20I□		

●引出し内寸法: W443×D393×H51mm ●仕切不可
●質量: 11kg ●キャビネット取付金具2本付



NKL-30

カラー	品番	価格(税抜)	メーカー希望小売価格
●	000000 NKL-30□		
●	000000 NKL-30I□	¥31,330	¥36,600
●	000000 NKL-30I□		

●引出し内寸法: W443×D393×H51mm ●仕切不可
●質量: 15kg ●キャビネット取付金具2本付



NKL-11

カラー	品番	価格(税抜)	メーカー希望小売価格
●	000000 NKL-11□		
●	000000 NKL-11I□	¥15,580	¥18,200
●	000000 NKL-11I□		

●引出し内寸法: W419×D394×H78mm
●仕切板: 別途販売 ●質量: 9kg
●キャビネット取付金具2本付



NKL-22I

カラー	品番	価格(税抜)	メーカー希望小売価格
●	000000 NKL-22□		
●	000000 NKL-22I□	¥23,040	¥26,900
●	000000 NKL-22I□		

●引出し内寸法: W419×D394×H78mm
●仕切板: 別途販売 ●質量: 14kg
●キャビネット取付金具2本付



NKL-33

カラー	品番	価格(税抜)	メーカー希望小売価格
●	000000 NKL-33□		
●	000000 NKL-33I□	¥34,370	¥40,100
●	000000 NKL-33I□		

●引出し内寸法: W419×D394×H78mm
●仕切板: 別途販売 ●質量: 18kg
●キャビネット取付金具2本付

MLキャビネット

- 1つの錠前で全ての引出しがロックできます。
- 間口1800mmの作業台に3個取付可能です。



カラー	品番	価格(税抜)	メーカー希望小売価格
●	000000 ML-2A□	¥19,540	¥22,800

●引出し内寸法: W243×D388×H50mm ●仕切不可
●質量: 8kg ●キャビネット取付金具2本付



カラー	品番	価格(税抜)	メーカー希望小売価格
●	000000 ML-3A□	¥30,660	¥35,800

●引出し内寸法: W243×D388×H50mm(深引出しはH155mm)
●仕切不可 ●質量: 12.5kg ●キャビネット取付金具2本付

WKLキャビネット



※(CB・KT・KV・KB・KWB・KW)の奥行750・800mmタイプへの取付けは別途(別作)キャビネット取付金具が必要です。

カラー	品番	価格(税抜)	メーカー希望小売価格
●	000000 WKL-1□		
●	000000 WKL-1I□	¥16,250	¥18,900

●引出し内寸法: W410×D444×H115mm ●仕切不可
●質量: 11kg ●キャビネット取付金具2本付

●品番末尾の□にて作業台奥行寸法をご指定下さい。作業台奥行寸法 A: 600mm用、B: 750(800)mm用、C: 900mm用 ※WKL=B: 750mm用、C: 900mm用

- 軽量 SELタイプ
- 軽量 KSタイプ
- 改正RoHS
- 軽量 CKタイプ
- 軽量 KKタイプ
- 軽量 カブセ天板仕様
- 中量 CSタイプ
- 中量 KTタイプ
- 大型
- 高さ調整 TKKタイプ
- 高さ調整 TCKタイプ
- 高さ調整 TKTタイプ
- 高さ調整 TKWタイプ
- 高さ調整 一人用タイプ
- 昇降・傾斜・移動
- 重量 KWタイプ
- ベタル昇降・ハンドル昇降
- オプション
- 六角形・一人用
- セルワーク
- ラインシステム
- ニューマークII
- 軽量 SOタイプ
- 専用
- 回転台
- 足踏台・チェア
- 別作