

均等耐荷重 **1200kg** 中量作業台KVタイプ

組立式 角パイプ 粉体塗装 G グリーン購入法適合商品

高さ(座り作業用)
↑H740mm

※当社の均等耐荷重表示は安全率20%を見ております。

本体は角パイプ(構造用鋼管)を使用しているため
非常に堅牢でしかもホコリが溜まりません。



KV-393F

※キャスターへの交換はできません。

※キャスターへの交換はできません。

※スチール天板の奥行は800mmです。

間口×奥行×高さ	天板	品番	質量	価格(税抜)	メーカー希望小売価格
900×600×740mm	サカエリウム天板	031357 KV-383F	31kg	¥36,550	¥42,700

間口×奥行×高さ	天板	品番	質量	価格(税抜)	メーカー希望小売価格
900×750×740mm	サカエリウム天板	031358 KV-393F	36kg	¥42,630	¥49,800
900×800×740mm	スチール天板	032046 KV-393SN	38kg	¥38,510	¥44,900
900×750×740mm	メラミン天板	032057 KV-393IG	38kg	¥41,360	¥48,300



KV-493SN

※キャスターへの交換はできません。

※キャスターへの交換はできません。

※スチール天板の奥行は800mmです。

間口×奥行×高さ	天板	品番	質量	価格(税抜)	メーカー希望小売価格
1200×600×740mm	サカエリウム天板	031359 KV-483F	39kg	¥49,150	¥57,000

間口×奥行×高さ	天板	品番	質量	価格(税抜)	メーカー希望小売価格
1200×750×740mm	サカエリウム天板	031360 KV-493F	43kg	¥48,440	¥56,000
1200×800×740mm	スチール天板	032004 KV-493SN	45kg	¥44,440	¥51,000
1200×750×740mm	メラミン天板	032058 KV-493IG	45kg	¥47,160	¥55,000

●オプションキャビネット 必ず付



キャビネット1段付(NKL-11□)



間口×奥行×高さ	品番	質量	価格(税抜)	メーカー希望小売価格
500×500×135mm	000000 NKL-11□	9kg	¥15,580	¥18,200
500×500×224mm	000000 NKL-22□	14kg	¥23,040	¥26,900
500×500×313mm	000000 NKL-33□	18kg	¥34,370	¥40,100

●キャビネット取付金具2本付
●品番末尾の□にて作業台奥行寸法をご指定下さい。
作業台奥行寸法 A: 600mm用、B: 750mm(800mm)用、C: 900mm用



キャビネット2段付(NKL-22□)



キャビネット3段付(NKL-33□)

※キャビネットは、NKL-11・22・33以外にNKL-S10・S20・S30、NKL-10・20・30、WKL-1(D900タイプのみ)の取付けが可能です。

●コーナーパッド



コーナーパッド詳細は
222
ページをご覧ください

キャビネット詳細は
221
ページをご覧ください

※仕切板は別売です。

キャビネット(取付位置自在)

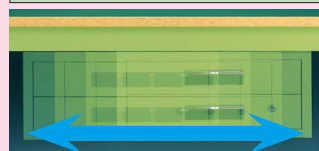

●キャビネットは左右のどちらにも簡単に使い易い位置へセットできます。
●前面、背面どちらにもセットできます。
W1500・W1800タイプには2個取付けも可能です。

引出し寸法

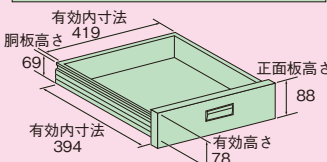

中量作業台KVタイプ

1200kg

G グリーン購入法適合商品 ●粉体塗装●角パイプ●組立式●

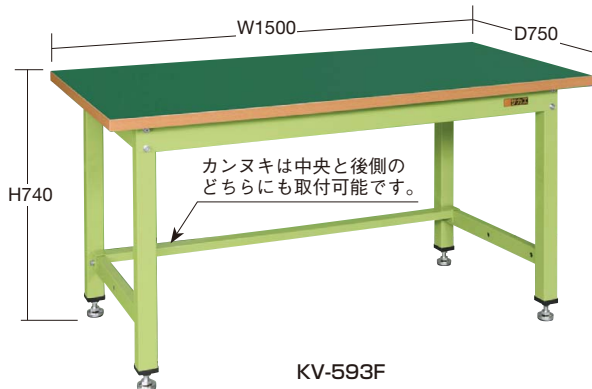
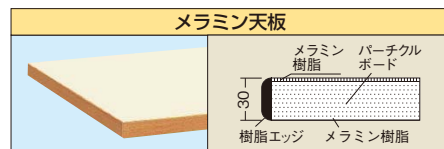
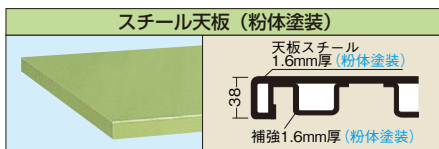
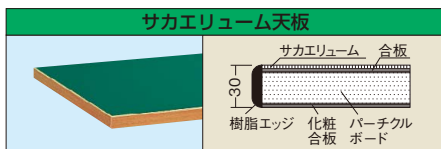

KV-593F

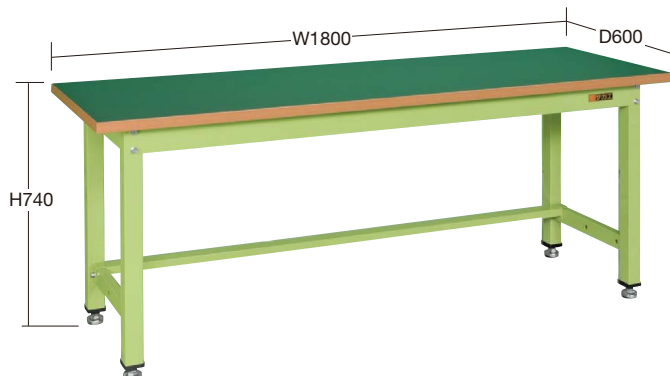

※キャスターへの交換はできません。

※キャスターへの交換はできません。
※スチール天板の奥行は800mmです。

間口×奥行×高さ	天板	品番	質量	価格(税抜)	メーカー希望小売価格
1500×750×740mm	サカエリウム天板	031362 KV-593F	53kg	¥55,220	¥64,000
1500×800×740mm	スチール天板	032006 KV-593SN	54kg	¥52,050	¥60,000
1500×750×740mm	メラミン天板	032059 KV-593IG	53kg	¥55,890	¥65,000

間口×奥行×高さ	天板	品番	質量	価格(税抜)	メーカー希望小売価格
1800×600×740mm	サカエリウム天板	031441 KV-683F	52kg	¥61,320	¥71,000

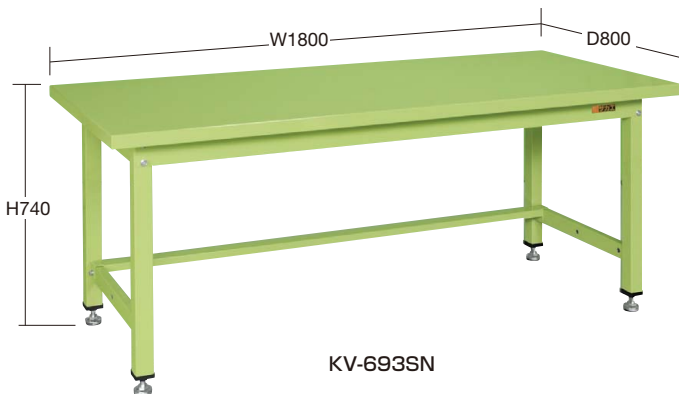

KV-693SN

※キャスターへの交換はできません。
※スチール天板の奥行は800mmです。

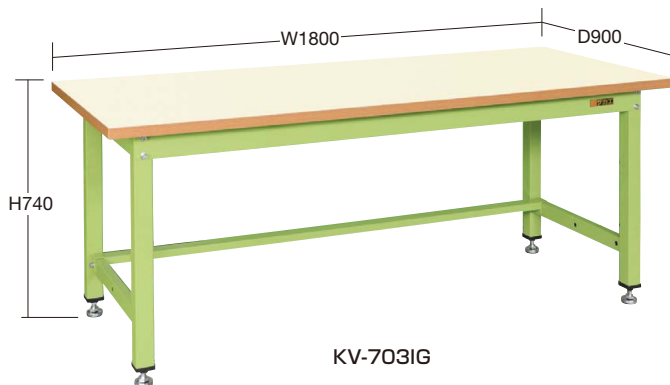

KV-703IG

※キャスターへの交換はできません。

間口×奥行×高さ	天板	品番	質量	価格(税抜)	メーカー希望小売価格
1800×750×740mm	サカエリウム天板	031442 KV-693F	60kg	¥61,730	¥72,000
1800×800×740mm	スチール天板	032008 KV-693SN	62kg	¥58,110	¥67,000
1800×750×740mm	メラミン天板	032060 KV-693IG	62kg	¥63,770	¥74,000

間口×奥行×高さ	天板	品番	質量	価格(税抜)	メーカー希望小売価格
1800×900×740mm	サカエリウム天板	031443 KV-703F	66kg	¥66,460	¥77,000
	メラミン天板	032061 KV-703IG	68kg	¥66,230	¥77,000

●オプション中板 (運賃別途) ※本体と同時に注文の場合、運賃はかかりません。

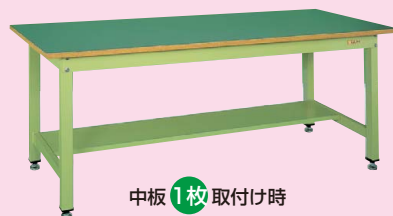
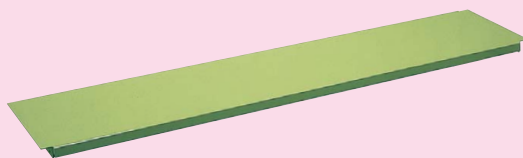

中板1枚取付け時
均等耐荷重 50kg



中板2枚取付け時
均等耐荷重 100kg

適合天板寸法	品番	質量	価格(税抜)	メーカー希望小売価格
900×600mm用	542271 CKK-9060KTN	2kg	¥3,350	¥3,910
900×750mm用	532991 CKK-9075N	3kg	¥3,550	¥4,140
900×800mm用				
1200×600mm用	542272 CKK-1260KTN	3kg	¥3,870	¥4,520
1200×750mm用				
1200×800mm用	532919 CKK-1275N	4kg	¥4,610	¥5,300
1500×750mm用				
1500×800mm用	532921 CKK-1575N	5kg	¥5,500	¥6,400
1800×600mm用	542274 CKK-1860KTN	5kg	¥5,380	¥6,200
1800×750mm用				
1800×800mm用	532923 CKK-1875N	6kg	¥6,270	¥7,300
1800×900mm用	532924 CKK-1890N	7kg	¥6,870	¥8,000

耐震固定金具



詳細は
219
ページをご覧ください

- 軽量 SELタイプ
- 軽量 KSタイプ
- 改正RoHS
- 軽量 CKタイプ
- 軽量 KKタイプ
- カブセ天板仕様
- 中量 CSタイプ
- 中量 KTタイプ
- 大型
- 高さ調整 TKKタイプ
- 高さ調整 TCKタイプ
- 高さ調整 TKTタイプ
- 高さ調整 TKWタイプ
- 高さ調整 一人用タイプ
- 昇降・傾斜・移動
- 重量 KWタイプ
- ペダル昇降・ハンドル昇降
- オプション
- 六角形・一人用
- セルワーク
- ラインシステム
- ニューマークII
- 軽量 SOタイプ
- 専用
- 回転台
- 足踏台・チェアー
- 別作

作業台用 オプション

完成品 粉体塗装 G グリーン購入法適合商品 カギ付

NKLキャビネット

作業台と同時注文の場合、運賃はかかりません。(運賃別途表示商品のみ)

- P63~186・193~200の奥行450mm以外の作業台全て及びP229・230の一人用作業台に取付可能です。
- 2段・3段引出しタイプは1つの錠前で全ての引出しがロックできます。
- NKL-Sタイプは間口1800mmの作業台に3個取付可能です。

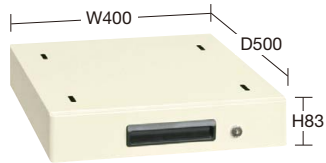

NKL-S10I

カラー	品番	価格(税抜)	メーカー希望小売価格
●	000000 NKL-S10□		
●	000000 NKL-S10I□	¥12,030	¥14,000
●	000000 NKL-S10GL□		

●引出し内寸法: W343×D393×H51mm ●仕切不可
●質量: 5kg ●キャビネット取付金具2本付



NKL-S20

カラー	品番	価格(税抜)	メーカー希望小売価格
●	000000 NKL-S20□		
●	000000 NKL-S20I□	¥16,320	¥19,000
●	000000 NKL-S20GL□		

●引出し内寸法: W343×D393×H51mm ●仕切不可
●質量: 10kg ●キャビネット取付金具2本付



NKL-S30GL

カラー	品番	価格(税抜)	メーカー希望小売価格
●	000000 NKL-S30□		
●	000000 NKL-S30I□	¥28,490	¥33,200
●	000000 NKL-S30GL□		

●引出し内寸法: W343×D393×H51mm ●仕切不可
●質量: 13kg ●キャビネット取付金具2本付



NKL-10

カラー	品番	価格(税抜)	メーカー希望小売価格
●	000000 NKL-10□		
●	000000 NKL-10I□	¥12,940	¥15,100
●	000000 NKL-10I□		

●引出し内寸法: W443×D393×H51mm ●仕切不可
●質量: 6kg ●キャビネット取付金具2本付



NKL-20I

カラー	品番	価格(税抜)	メーカー希望小売価格
●	000000 NKL-20□		
●	000000 NKL-20I□	¥18,000	¥21,000
●	000000 NKL-20I□		

●引出し内寸法: W443×D393×H51mm ●仕切不可
●質量: 11kg ●キャビネット取付金具2本付



NKL-30

カラー	品番	価格(税抜)	メーカー希望小売価格
●	000000 NKL-30□		
●	000000 NKL-30I□	¥31,330	¥36,600
●	000000 NKL-30I□		

●引出し内寸法: W443×D393×H51mm ●仕切不可
●質量: 15kg ●キャビネット取付金具2本付



NKL-11

カラー	品番	価格(税抜)	メーカー希望小売価格
●	000000 NKL-11□		
●	000000 NKL-11I□	¥15,580	¥18,200
●	000000 NKL-11I□		

●引出し内寸法: W419×D394×H78mm
●仕切板: 別途販売 ●質量: 9kg
●キャビネット取付金具2本付



NKL-22I

カラー	品番	価格(税抜)	メーカー希望小売価格
●	000000 NKL-22□		
●	000000 NKL-22I□	¥23,040	¥26,900
●	000000 NKL-22I□		

●引出し内寸法: W419×D394×H78mm
●仕切板: 別途販売 ●質量: 14kg
●キャビネット取付金具2本付



NKL-33

カラー	品番	価格(税抜)	メーカー希望小売価格
●	000000 NKL-33□		
●	000000 NKL-33I□	¥34,370	¥40,100
●	000000 NKL-33I□		

●引出し内寸法: W419×D394×H78mm
●仕切板: 別途販売 ●質量: 18kg
●キャビネット取付金具2本付

MLキャビネット

- 1つの錠前で全ての引出しがロックできます。
- 間口1800mmの作業台に3個取付可能です。



カラー	品番	価格(税抜)	メーカー希望小売価格
●	000000 ML-2A□	¥19,540	¥22,800

●引出し内寸法: W243×D388×H50mm ●仕切不可
●質量: 8kg ●キャビネット取付金具2本付



カラー	品番	価格(税抜)	メーカー希望小売価格
●	000000 ML-3A□	¥30,660	¥35,800

●引出し内寸法: W243×D388×H50mm(深引出しはH155mm)
●仕切不可 ●質量: 12.5kg ●キャビネット取付金具2本付

WKLキャビネット



※(CB・KT・KV・KB・KWB・KW)の奥行750・800mmタイプへの取付けは別途(別作)キャビネット取付金具が必要です。

カラー	品番	価格(税抜)	メーカー希望小売価格
●	000000 WKL-1□		
●	000000 WKL-1I□	¥16,250	¥18,900

●引出し内寸法: W410×D444×H115mm ●仕切不可
●質量: 11kg ●キャビネット取付金具2本付

●品番末尾の□にて作業台奥行寸法をご指定下さい。作業台奥行寸法 A: 600mm用、B: 750(800)mm用、C: 900mm用 ※WKL=B: 750mm用、C: 900mm用

G グリーン購入法適合商品 ●粉体塗装 ●完成品

作業台用 オプション

01 作業台

●NKL・WKLキャビネットオプションパーツ

●キャビネットコーナーパッド **運賃別途**

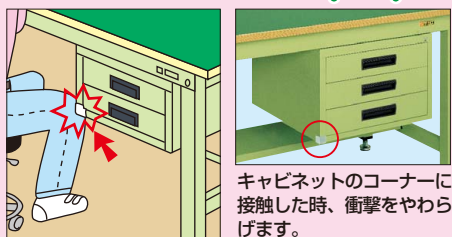

※CC-STタイプはNKL-11(I)・22(I)・33(I) WKL-1(I)に取付可能です。
※CC-LTタイプは重量用天板等に取付可能です。

サイズ	品番	価格(税抜)/個	メーカー希望小売価格/個
22×22×22	538208 CC-ST	¥310	¥360
37×37×37	538209 CC-LT	¥350	¥400

※キャビネットと同時に注文の場合、運賃はかかりません。

●NKLキャビネットオプションパーツ NKL-(11・22・33)タイプ用

G グリーン購入法適合商品

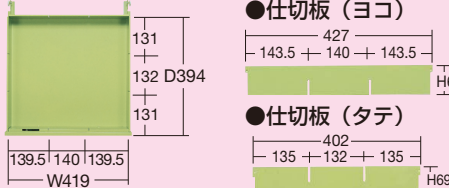

タイプ	品番(グリーン)	品番(アイボリー)	価格(税抜)	メーカー希望小売価格
ヨコ仕切	150143 NKL-Y3	150153 NKL-Y3I	¥650	¥750
タテ仕切	150113 NKL-T3	150154 NKL-T3I	運賃別途	運賃別途

●仕切板適合品番: NKL-11、22、33

※キャビネットと同時に注文の場合、運賃はかかりません。(運賃別途表示商品のみ)

●引出し内寸法

●NKL-S10、S20、S30 ※ ()内はNKL-10、20、30を示す。

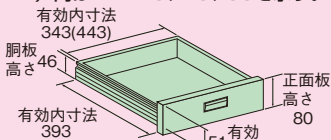

●仕切板の取付けはできません。

●NKL-11、22、33 ※ ()内はWKL-1を示す。

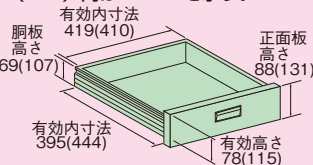

全面引出し **ボールスライドレール採用** **運賃別途** (NKL-95(I)□のみ)

※本体と同時に注文の場合、運賃はかかりません。(運賃別途表示商品のみ)

KSタイプ~KVタイプのどの作業台にも取付可能です。

●基本体

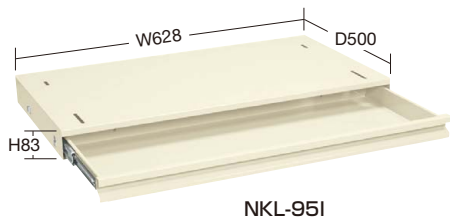

●仕切付

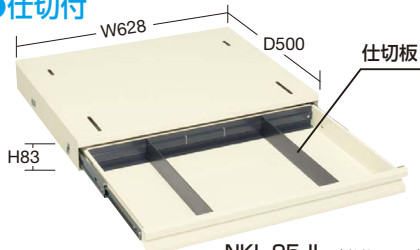

●基本体

間口×奥行×高さ	品番(グリーン)	品番(アイボリー)	質量	価格(税抜)	メーカー希望小売価格
628×500×83	000000 NKL-95□	000000 NKL-95I□	9kg	¥12,920	¥15,000
928×500×83	000000 NKL-125□	000000 NKL-125I□	11kg	¥16,320	¥19,000
1528×500×83	000000 NKL-185□	000000 NKL-185I□	17kg	¥23,430	¥27,300

●キャビネット取付金具2本付 (NKL-185タイプのみ取付金具4本付)

●作業台適用寸法: NKL-95タイプ=W900・1200・1500・1800, NKL-125タイプ=W1200・1500・1800, NKL-185タイプ=W1800

●仕切付

間口×奥行×高さ	品番(グリーン)	品番(アイボリー)	質量	価格(税抜)	メーカー希望小売価格
628×500×83	000000 NKL-95J□	000000 NKL-95JI□	10kg	¥17,130	¥20,000
928×500×83	000000 NKL-125J□	000000 NKL-125JI□	12kg	¥22,120	¥25,800
1528×500×83	000000 NKL-185J□	000000 NKL-185JI□	19kg	¥31,770	¥37,100

●キャビネット取付金具2本付 (NKL-185タイプのみ取付金具4本付)

●作業台適用寸法: NKL-95タイプ=W900・1200・1500・1800, NKL-125タイプ=W1200・1500・1800, NKL-185タイプ=W1800

●品番末尾の□にて作業台奥行寸法をご指定下さい。作業台奥行寸法 □: 750 (800) mm用、□: 900mm用

引出し代・均等耐荷重

適合作業台
●奥行750・800・900mmタイプに取付可能です。
軽量作業台: KS・KSD・CK・TKS・KK・KH・KD・SKK・SKD・TKK (6、8、9)
中量作業台: CS・KTD・CB・KT・KTG・KV・TKT

引出し代・均等耐荷重

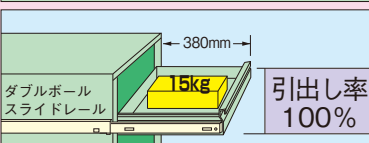

●NKL-95タイプ

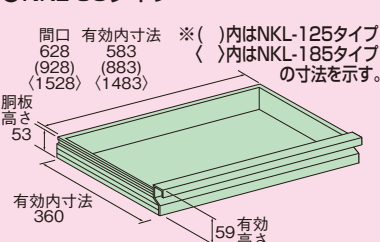

●仕切板セット (後付け用) **運賃別途**

小物を収納する際便利です。

※本体と同時に注文の場合、運賃はかかりません。

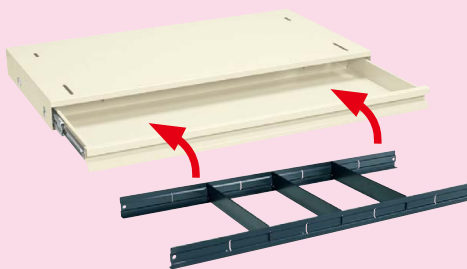

- ・セット内容
仕切板取付用ジャバラ (前後1組)
仕切板 (NKL-95ZJ: 2枚, NKL-125ZJ: 3枚, NKL-185ZJ: 5枚)

適合引出し	品番	価格(税抜)	メーカー希望小売価格
NKL-95□用	150171 NKL-95ZJ	¥4,200	¥4,900
NKL-125□用	150172 NKL-125ZJ	¥5,790	¥6,700
NKL-185□用	150173 NKL-185ZJ	¥8,320	¥9,700

●仕切板単品 (追加用)

運賃別途 ※本体と同時に注文の場合、運賃はかかりません。



品番	価格(税抜)	メーカー希望小売価格
150181 NKL-ZP	¥770	¥890

※仕切板セットの追加用です。単体ではご使用になれません。

- 軽量 SELタイプ
- 軽量 KSタイプ
- 改正RoHS
- 軽量 CKタイプ
- 軽量 KKタイプ
- カブセ天板仕様
- 中量 CSタイプ
- 中量 KTタイプ
- 大型
- 高さ調整 TKKタイプ
- 高さ調整 TCKタイプ
- 高さ調整 TKTタイプ
- 高さ調整 TKWタイプ
- 高さ調整 一人用タイプ
- 昇降・傾斜・移動
- 重量 KWタイプ
- ペダル昇降・ハンドル昇降
- オプション
- 六角形・一人用
- セルワーク
- ラインシステム
- ニューマークII
- 軽量 S0タイプ
- 専用
- 回転台
- 足踏台・チェアー
- 別作

作業台用 オプション

運賃別途

作業台のレイアウトを自由自在に変更、便利な連結金具が誕生しました。

もう少し作業台を間口方向に長くしたい...

奥行方向に広く使える様にしたい...

連結金具を使うことで

間口方向・奥行方向に連結させることができます。

- 軽量 SELタイプ
- 軽量 KSタイプ
- 改正RoHS
- 軽量 CKタイプ
- 軽量 KKタイプ
- カブセ天板仕様
- 中量 CSタイプ
- 中量 KTタイプ
- 大型
- 高さ調整 TKKタイプ
- 高さ調整 TCKタイプ
- 高さ調整 TKTタイプ
- 高さ調整 TKWタイプ
- 高さ調整 一人用タイプ
- 昇降・傾斜・移動
- 重量 KWタイプ
- ベタル昇降・ハンドル昇降
- オプション
- 六角形・一人用
- セルワーク
- ラインシステム
- ニューマークII
- 軽量 SOタイプ
- 専用
- 回転台
- 足踏台・チェアー
- 別作

連結金具 (間口方向)

作業台を長手方向に自由に連結することが可能です！



●間口 (W) 方向に連結することが可能です。

取付可能作業台

SEL, KS, KSD, KK, KH, KD, SKK, SKD, CS, KTD, CB, KT, KTG, KV, KHC, KHM, KHT, DSK, KF, KFG の各作業台

TKS, TKK4, TKK6, TKK8, TKK9, TKK, TKT, TKW, TKSC, DSSは作業台の高さを同じにしてから取付けて下さい。



品番	価格(税抜)/2個	メーカー希望小売価格/2個
538891 UK-YRK	¥2,990	¥3,490

連結金具 (奥行方向)

作業台を短手方向に自由に連結することが可能です！

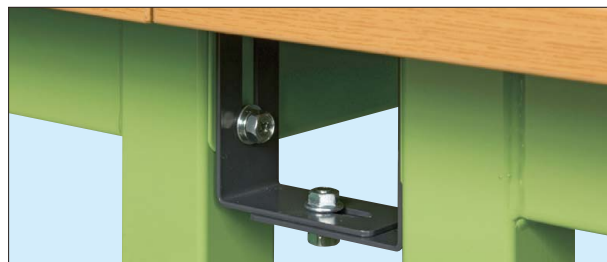

●奥行 (D) 方向に連結することが可能です。

●キャスター付の本体の場合は奥行450・600mmタイプには取付けできません。

取付可能作業台

SEL, KS, KSD, KK, KH, KD, SKK, SKD, CS, KTD, CB, KT, KTG, KV, KHC, KHM, KHT, DSK, KF, KFG の各作業台

TKS, TKK4, TKK6, TKK8, TKK9, TKK, TKT, TKW, TKSC, DSSは作業台の高さを同じにしてから取付けて下さい。



写真は1セット(2個入り)分です。(単位: mm)

適用サイズ	品番	価格(税抜)/2セット	メーカー希望小売価格/2セット
奥行 450, 600用	538901 UK-TRKA	¥2,990	¥3,490
奥行 750, 900用	538902 UK-TRKB		

耐震固定金具



地震の際の耐震対策に安心！

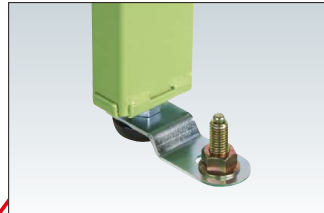

●アジャスター軸径M12用(AJ-1S除く)

品番	価格(税抜)	メーカー希望小売価格
520098 AJ-FSK	¥6,430	¥7,500

●固定金具、ロックナット各2個付
*アジャスターとアンカーボルト打込芯オネジタイプ(M12×90ℓ)は付属していません。

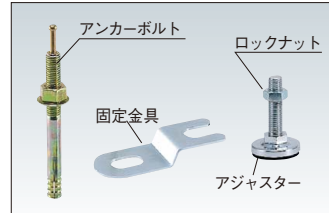

●アジャスター軸径M16用

品番	価格(税抜)	メーカー希望小売価格
520097 AJ-FSKM16	¥6,430	¥7,500

●固定金具、ロックナット各2個付
*アジャスターとアンカーボルト打込芯オネジタイプ(M12×90ℓ)は付属していません。

取付可能作業台

AJ-FSK : SEL, KS, KSD, TKS, CK, TCK, KK, TKK, KH, KD, SKK, SKD, CS, KTD, DSK, CP の各作業台
AJ-FSKM16 : KT, KTG, KV, KW, W の各作業台