

均等耐荷重
500kg

中量作業台CSタイプ

組立式 角パイプ 粉体塗装 G グリーン購入法適合商品

※当社の均等耐荷重表示は安全率20%を見ております。

本体は角パイプ（構造用鋼管）を使用しているため非常に堅牢でしかもホコリが溜まりません。

高さ（座り作業用）
↑H740mm

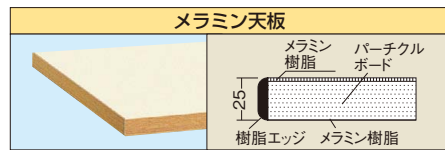
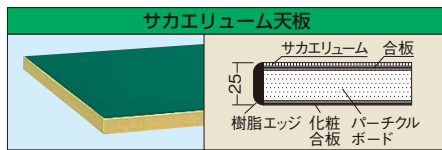

カンヌキは中央と後側のどちらにも取付可能です。



間口×奥行×高さ	天板	品番	質量	価格(税抜)	メーカー希望小売価格
900×600×740mm	サカエリウム天板	035081 CS-096F	23kg	¥30,350	¥35,400
900×750×740mm		035082 CS-097F	25kg	¥33,870	¥39,500

間口×奥行×高さ	天板	品番	質量	価格(税抜)	メーカー希望小売価格
1200×600×740mm	サカエリウム天板	035083 CS-126F	29kg	¥34,090	¥39,800
1200×750×740mm		035084 CS-127F	31kg	¥40,750	¥47,600

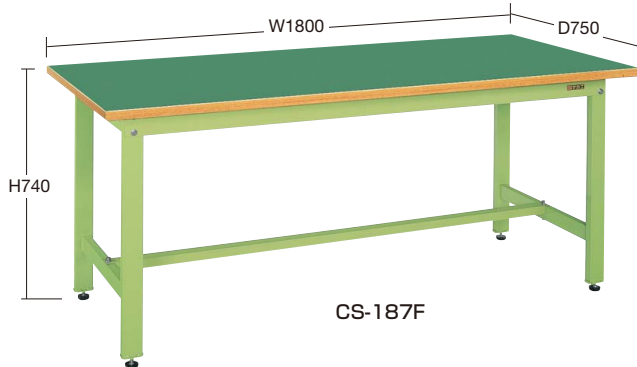
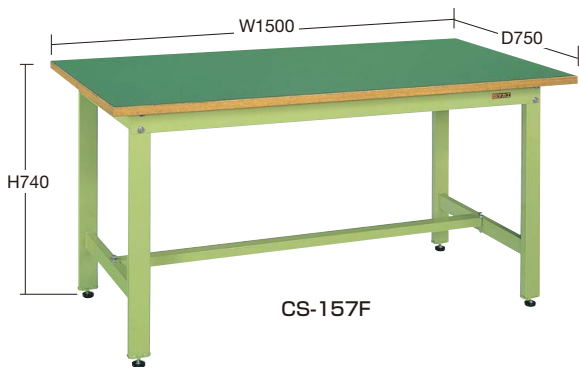

間口×奥行×高さ	天板	品番	質量	価格(税抜)	メーカー希望小売価格
1500×750×740mm	サカエリウム天板	035086 CS-157F	39kg	¥47,270	¥55,000
1500×900×740mm		035087 CS-159F	46kg	¥53,440	¥62,000

間口×奥行×高さ	天板	品番	質量	価格(税抜)	メーカー希望小売価格
1800×750×740mm	サカエリウム天板	035089 CS-187F	44kg	¥50,220	¥58,000
1800×900×740mm		035090 CS-189F	54kg	¥54,980	¥64,000

オプションキャビネット



間口×奥行×高さ	品番(グリーン)	品番(アイボリー)	質量	価格(税抜)	メーカー希望小売価格
500×500×83mm	000000 NKL-10□	000000 NKL-10I□	6kg	¥12,940	¥15,100
500×500×164mm	000000 NKL-20□	000000 NKL-20I□	11kg	¥18,000	¥21,000
500×500×246mm	000000 NKL-30□	000000 NKL-30I□	15kg	¥31,330	¥36,600

●キャビネット取付金具2本付
●品番末尾の□にて作業台奥行寸法をご指定下さい。
作業台奥行寸法 A: 600mm用、B: 750mm用、C: 900mm用

※キャビネットは、NKL-10・20・30以外にNKL-S10・S20・S30、NKL-11・22・33、WKL-1 (D750・900タイプのみ) の取付けが可能です。(アイボリー色もあります)

キャビネット(取付位置自在)



●キャビネットは左右使い易い位置へセットできます。
●前面、背面どちらにもセットできます。
W1500・W1800タイプには2個取付けも可能です。

引出し寸法

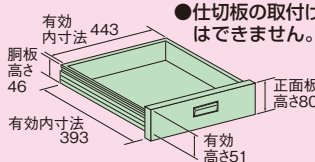

●仕切板の取付けはできません。

オプション中板

※本体と同時に注文の場合、運賃はかかりません。(運賃別途表示商品のみ)



●中板を2枚取付けると全面底板タイプとなり、機能が一段とアップします。

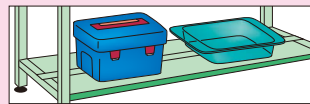

コーナーパッド



- 軽量 SELタイプ
- 軽量 KSタイプ
- 改正RoHS
- 軽量 CKタイプ
- 軽量 KKタイプ
- カブセ天板仕様
- 中量 CSタイプ
- 中量 KTタイプ
- 大型
- 高さ調整 TKKタイプ
- 高さ調整 TCKタイプ
- 高さ調整 TKTタイプ
- 高さ調整 TKWタイプ
- 高さ調整 一人用タイプ
- 昇降・傾斜・移動
- 重量 KWタイプ
- ベタル昇降・ハンドル昇降
- オプション
- 六角形・一人用
- セルワーク
- ラインシステム
- ニューマークII
- 軽量 S0タイプ
- 専用
- 回転台
- 足踏台・チェア
- 別作

G グリーン購入法適合商品 ●粉体塗装●角パイプ●組立式●

中量作業台CSタイプ アイボリー

500kg

01 作業台



間口×奥行×高さ	天板	○品番	質量	価格(税抜)	メーカー希望小売価格
900×600 ×740mm	サカエリウム天板	035501 CS-096FIG	23kg	¥30,350	¥35,400
	メラミン天板	035541 CS-096PI	21kg	¥27,080	¥31,600
900×750 ×740mm	サカエリウム天板	035506 CS-097FIG	25kg	¥33,870	¥39,500
	メラミン天板	035546 CS-097PI	23kg	¥29,760	¥34,700

間口×奥行×高さ	天板	○品番	質量	価格(税抜)	メーカー希望小売価格
1200×600 ×740mm	サカエリウム天板	035507 CS-126FIG	29kg	¥34,090	¥39,800
	メラミン天板	035547 CS-126PI	27kg	¥31,250	¥36,500
1200×750 ×740mm	サカエリウム天板	035502 CS-127FIG	31kg	¥40,750	¥47,600
	メラミン天板	035542 CS-127PI	29kg	¥36,240	¥42,300

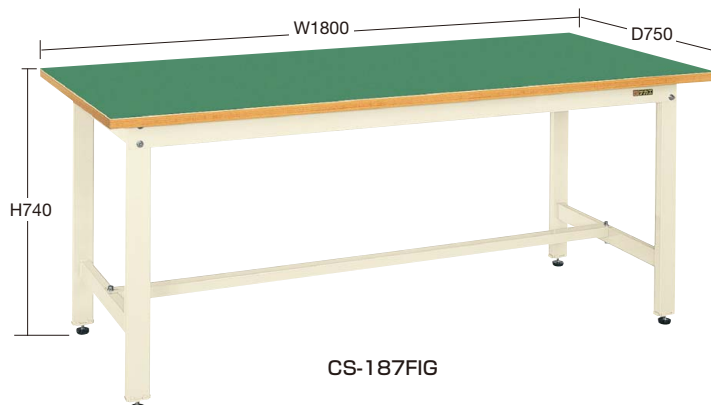

間口×奥行×高さ	天板	○品番	質量	価格(税抜)	メーカー希望小売価格
1500×750 ×740mm	サカエリウム天板	035503 CS-157FIG	39kg	¥47,270	¥55,000
	メラミン天板	035543 CS-157PI	37kg	¥41,760	¥48,700
1500×900 ×740mm	サカエリウム天板	035508 CS-159FIG	46kg	¥53,440	¥62,000
	メラミン天板	035548 CS-159PI	44kg	¥48,590	¥56,000

間口×奥行×高さ	天板	○品番	質量	価格(税抜)	メーカー希望小売価格
1800×750 ×740mm	サカエリウム天板	035504 CS-187FIG	44kg	¥50,220	¥58,000
	メラミン天板	035544 CS-187PI	40kg	¥47,050	¥54,000
1800×900 ×740mm	サカエリウム天板	035505 CS-189FIG	54kg	¥54,980	¥64,000
	メラミン天板	035545 CS-189PI	51kg	¥51,320	¥59,000

軽量 SELタイプ
軽量 KSタイプ
改正RoHS
軽量 CKタイプ
軽量 KKタイプ
カブセ天板仕様
中量 CSタイプ
中量 KTタイプ
大型
高さ調整 TKKタイプ
高さ調整 TCKタイプ
高さ調整 TKTタイプ
高さ調整 TKWタイプ
高さ調整 一人用タイプ
昇降・傾斜・移動



●転倒防止金具 **NEW** (運賃別送)

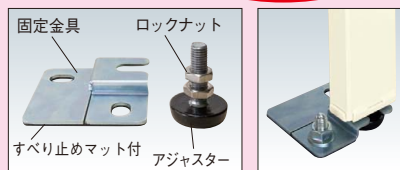

耐震固定金具詳細は **219** ページをご覧ください

○品番	価格(税抜)/セット	メーカー希望小売価格/セット
520093 AJ-TBK	¥6,430	¥7,520

- 1セット：固定金具2個、ロックナット4個付。
- アンカーボルト無しで使用できます。
- ※アジャスターは付属していません。

適合天板寸法	○品番(グリーン)	質量	価格(税抜)	メーカー希望小売価格
900×600用	532917 CKK-9060N	2kg	¥3,350	¥3,910
900×750用	532991 CKK-9075N	3kg	¥3,550	¥4,140
1200×600用	532918 CKK-1260N	3kg	¥3,870	¥4,520
1200×750用	532919 CKK-1275N	4kg	¥4,610	¥5,300
1500×750用	532921 CKK-1575N	5kg	¥5,500	¥6,400
1500×900用	542275 CKK-1590KTN	5kg	¥6,270	¥7,300
1800×750用	532923 CKK-1875N	6kg	¥6,270	¥7,300
1800×900用	532924 CKK-1890N	7kg	¥6,870	¥8,000

●オプションペダル昇降台車 **後付け可能!!**

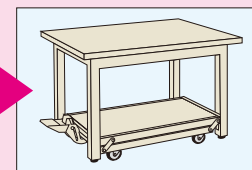
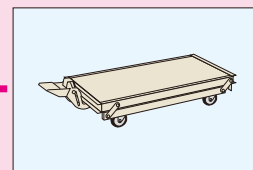
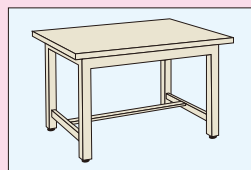

作業台に

ペダル昇降ベースを付けると

ペダル昇降移動式作業台になります。

適合天板寸法	○品番(アイボリー)	質量	価格(税抜)	メーカー希望小売価格
900×600用	532936 CKK-9060NI	2kg	¥3,350	¥3,910
900×750用	532992 CKK-9075NI	3kg	¥3,550	¥4,140
1200×600用	532937 CKK-1260NI	3kg	¥3,870	¥4,520
1200×750用	532938 CKK-1275NI	4kg	¥4,610	¥5,300
1500×750用	532940 CKK-1575NI	5kg	¥5,500	¥6,400
1500×900用	542285 CKK-1590KTNI	5kg	¥6,270	¥7,300
1800×750用	532942 CKK-1875NI	6kg	¥6,270	¥7,300
1800×900用	532943 CKK-1890NI	7kg	¥6,870	¥8,000



詳細は **191-192** ページをご覧ください

重量 KWタイプ
ペダル昇降・ハンドル昇降
オプション
六角形・一人用
セルワーク
ラインシステム
ニューマークII
軽量 SOタイプ
専用
回転台
足踏台・チェアー
別作

G グリーン購入法適合商品 ●粉体塗装 ●完成品

作業台用 オプション

01 作業台

●NKL・WKLキャビネットオプションパーツ

●キャビネットコーナーパッド **運賃別途**

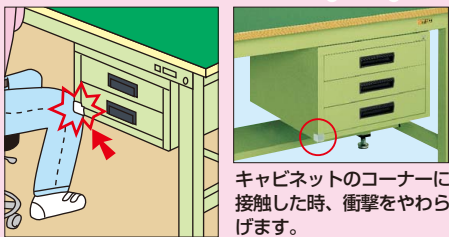

キャビネットのコーナーに接触した時、衝撃をやわらげます。



※CC-STタイプはNKL-11(I)・22(I)・33(I) WKL-1(I)に取付可能です。
※CC-LTタイプは重量用天板等に取付可能です。

サイズ	品番	価格(税抜)/個	メーカー希望小売価格/個
22×22×22	538208 CC-ST	¥310	¥360
37×37×37	538209 CC-LT	¥350	¥400

※キャビネットと同時に注文の場合、運賃はかかりません。

●NKLキャビネットオプションパーツ NKL-(11・22・33)タイプ用

G グリーン購入法適合商品

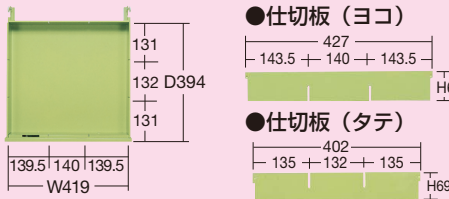

タイプ	品番(グリーン)	品番(アイボリー)	価格(税抜)	メーカー希望小売価格
ヨコ仕切	NKL-Y3	NKL-Y3I	¥650	¥750
タテ仕切	NKL-T3	NKL-T3I	運賃別途	

●仕切板適合品番：NKL-11、22、33

※キャビネットと同時に注文の場合、運賃はかかりません。(運賃別途表示商品のみ)

●引出し内寸法

●NKL-S10、S20、S30 ※ ()内はWKL-10、20、30を示す。

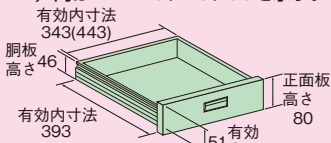

●仕切板の取付けはできません。

●NKL-11、22、33 ※ ()内はWKL-1を示す。

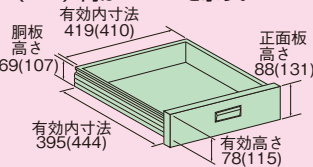

全面引出し **ボールスライドレール採用** **運賃別途** (NKL-95(I)□のみ)

※本体と同時に注文の場合、運賃はかかりません。(運賃別途表示商品のみ)

KSタイプ~KVタイプのどの作業台にも取付可能です。

●基本体

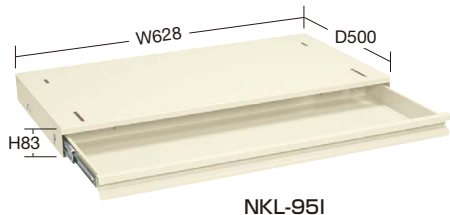

NKL-95I

●仕切板

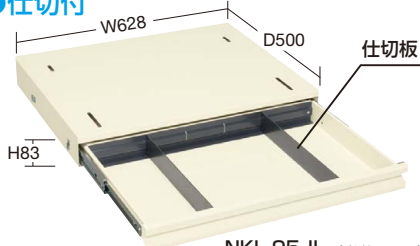

NKL-95JI (単位：mm)

●基本体

間口×奥行×高さ	品番(グリーン)	品番(アイボリー)	質量	価格(税抜)	メーカー希望小売価格
628×500×83	000000 NKL-95□	000000 NKL-95I□	9kg	¥12,920	¥15,000
928×500×83	000000 NKL-125□	000000 NKL-125I□	11kg	¥16,320	¥19,000
1528×500×83	000000 NKL-185□	000000 NKL-185I□	17kg	¥23,430	¥27,300

●キャビネット取付金具2本付 (NKL-185タイプのみ取付金具4本付)

●作業台適用寸法：NKL-95タイプ=W900・1200・1500・1800、NKL-125タイプ=W1200・1500・1800、NKL-185タイプ=W1800

●仕切板

間口×奥行×高さ	品番(グリーン)	品番(アイボリー)	質量	価格(税抜)	メーカー希望小売価格
628×500×83	000000 NKL-95J□	000000 NKL-95JI□	10kg	¥17,130	¥20,000
928×500×83	000000 NKL-125J□	000000 NKL-125JI□	12kg	¥22,120	¥25,800
1528×500×83	000000 NKL-185J□	000000 NKL-185JI□	19kg	¥31,770	¥37,100

●キャビネット取付金具2本付 (NKL-185タイプのみ取付金具4本付)

●作業台適用寸法：NKL-95タイプ=W900・1200・1500・1800、NKL-125タイプ=W1200・1500・1800、NKL-185タイプ=W1800

●品番末尾の□にて作業台奥行寸法をご指定下さい。作業台奥行寸法 □：750 (800) mm用、□：900mm用

適合作業台

●奥行750・800・900mmタイプに取付可能です。

軽量作業台：KS・KSD・CK・TKS・KK・KH・KD・SKK・SKD・TKK (6、8、9)

中量作業台：CS・KTD・CB・KT・KTG・KV・TKT

引出し代・均等耐荷重

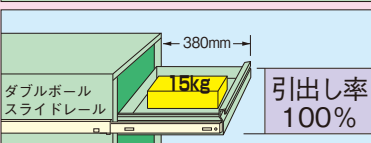

●NKL-95タイプ

間口 有効内寸法 ※ ()内はNKL-125タイプ ()内はNKL-185タイプの寸法を示す。
628 583
(928) (883)
(1528) (1483)

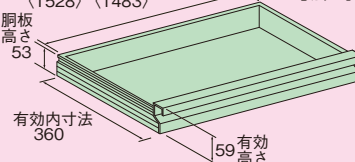

●仕切板セット (後付け用) **運賃別途**

小物を収納する際便利です。

※本体と同時に注文の場合、運賃はかかりません。

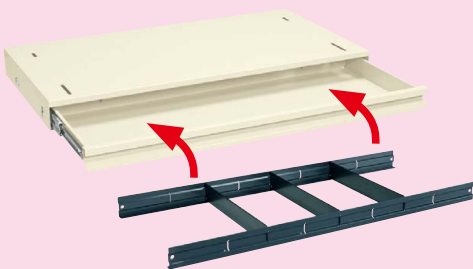

- ・セット内容
- 仕切板取付用ジャバラ (前後1組)
- 仕切板 (NKL-95ZJ：2枚、NKL-125ZJ：3枚、NKL-185ZJ：5枚)

適合引出し	品番	価格(税抜)	メーカー希望小売価格
NKL-95□用	150171 NKL-95ZJ	¥4,200	¥4,900
NKL-125□用	150172 NKL-125ZJ	¥5,790	¥6,700
NKL-185□用	150173 NKL-185ZJ	¥8,320	¥9,700

●仕切板単品 (追加用)

運賃別途 ※本体と同時に注文の場合、運賃はかかりません。



品番	価格(税抜)	メーカー希望小売価格
150181 NKL-ZP	¥770	¥890

※仕切板セットの追加用です。単体ではご使用になれません。

- 軽量 SELタイプ
- 軽量 KSタイプ
- 改正RoHS
- 軽量 CKタイプ
- 軽量 KKタイプ
- カブセ天板仕様
- 中量 CSタイプ
- 中量 KTタイプ
- 大型
- 高さ調整 TKKタイプ
- 高さ調整 TCKタイプ
- 高さ調整 TKTタイプ
- 高さ調整 TKWタイプ
- 高さ調整 一人用タイプ
- 昇降・傾斜・移動
- 重量 KWタイプ
- ペダル昇降・ハンドル昇降
- オプション
- 六角形・一人用
- セルワーク
- ラインシステム
- ニューマークII
- 軽量 S0タイプ
- 専用
- 回転台
- 足踏台・チェアー
- 別作

作業台用 オプション

運賃別途

作業台のレイアウトを自由自在に変更、便利な連結金具が誕生しました。

もう少し作業台を間口方向に長くしたい...

奥行方向に広く使える様にしたい...

連結金具を使うことで

間口方向・奥行方向に連結させることができます。

連結金具 (間口方向)

作業台を長手方向に自由に連結することが可能です！



●間口 (W) 方向に連結することが可能です。

取付可能作業台
SEL, KS, KSD, KK, KH, KD, SKK, SKD, CS, KTD, CB, KT, KTG, KV, KHC, KHM, KHT, DSK, KF, KFG の各作業台

TKS, TKK4, TKK6, TKK8, TKK9, TKK, TKT, TKW, TKSC, DSSは作業台の高さを同じにしてから取付けて下さい。



品番	価格(税抜)/2個	メーカー希望小売価格/2個
538891 UK-YRK	¥2,990	¥3,490

連結金具 (奥行方向)

作業台を短手方向に自由に連結することが可能です！



●奥行 (D) 方向に連結することが可能です。

●キャスター付の本体の場合は奥行450・600mmタイプには取付けできません。

取付可能作業台
SEL, KS, KSD, KK, KH, KD, SKK, SKD, CS, KTD, CB, KT, KTG, KV, KHC, KHM, KHT, DSK, KF, KFG の各作業台

TKS, TKK4, TKK6, TKK8, TKK9, TKK, TKT, TKW, TKSC, DSSは作業台の高さを同じにしてから取付けて下さい。



写真は1セット(2個入り)分です。(単位: mm)

適用サイズ	品番	価格(税抜)/2セット	メーカー希望小売価格/2セット
奥行 450, 600用	538901 UK-TRKA	¥2,990	¥3,490
奥行 750, 900用	538902 UK-TRKB	¥2,990	¥3,490

耐震固定金具

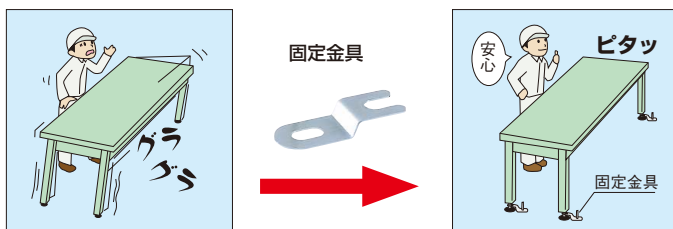

地震の際の耐震対策に安心！

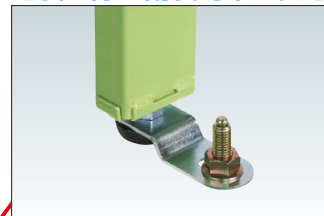

●アジャスター軸径M12用(AJ-1S除く)

品番	価格(税抜)	メーカー希望小売価格
520098 AJ-FSK	¥6,430	¥7,500

●固定金具、ロックナット各2個付
※アジャスターとアンカーボルト打込芯オネジタイプ(M12×90ℓ)は付属していません。

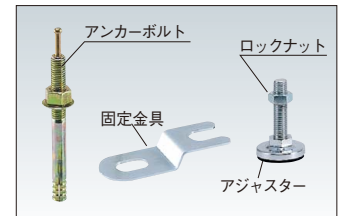

●アジャスター軸径M16用

品番	価格(税抜)	メーカー希望小売価格
520097 AJ-FSKM16	¥6,430	¥7,500

●固定金具、ロックナット各2個付
※アジャスターとアンカーボルト打込芯オネジタイプ(M12×90ℓ)は付属していません。

取付可能作業台

AJ-FSK : SEL, KS, KSD, TKS, CK, TCK, KK, TKK, KH, KD, SKK, SKD, CS, KTD, DSK, CP の各作業台
AJ-FSKM16 : KT, KTG, KV, KW, W の各作業台

- 軽量 SELタイプ
- 軽量 KSタイプ
- 改正RoHS
- 軽量 CKタイプ
- 軽量 KKタイプ
- カブセ天板仕様
- 中量 CSタイプ
- 中量 KTタイプ
- 大型
- 高さ調整 TKKタイプ
- 高さ調整 TCKタイプ
- 高さ調整 TKTタイプ
- 高さ調整 TKWタイプ
- 高さ調整 一人用タイプ
- 昇降・傾斜・移動
- 重量 KWタイプ
- ベダル昇降・ハンドル昇降

- オプション
- 六角形・一人用
- セルワーク
- ラインシステム
- ニューマークII
- 軽量 SOタイプ
- 専用
- 回転台
- 足踏台・チェアー
- 別作

均等耐荷重
250~2000kg

昇降移動式作業台

組立式

角パイプ

粉体塗装

グリーン購入法
適合商品

01
作業台

静から動へ！固定式作業台をラクラク移動式に。

従来の作業台に後付けすることや作業台とセットで購入することが可能です！

ペダル昇降作業台

移動時耐荷重 250kg

昇降時耐荷重 250kg

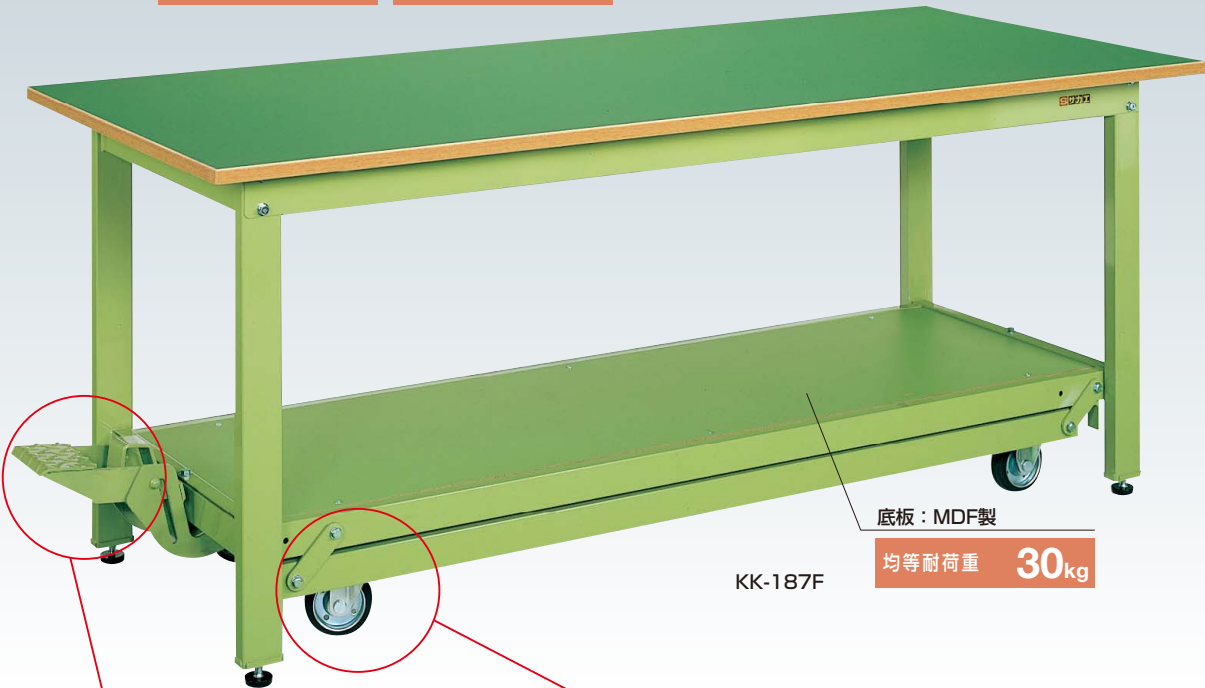

底板：MDF製

均等耐荷重 30kg

KK-187F

- 軽量 SELタイプ
- 軽量 KSタイプ
- 改正RoHS
- 軽量 CKタイプ
- 軽量 KKタイプ
- カブセ天板仕様
- 中量 CSタイプ
- 中量 KTタイプ
- 大型
- 高さ調整 TTKタイプ
- 高さ調整 TCKタイプ
- 高さ調整 TKTタイプ
- 高さ調整 TKWタイプ
- 高さ調整 一人用タイプ
- 昇降・傾斜・移動

●ペダル部



本体の上昇・下降はペダルのワンタッチ操作でOK。必要なときいつでも手軽に移動することができます。(移動時は最大20mm上昇します)



ペダルは収納することができます。出っ張りを減らし安全性を向上させました。

●キャスター



100φハードゴムキャスター 自在車2個、固定車2個 ※自在車と固定車は組替え可能です。

キャビネットも従来通り取付けは可能です。(NKL・WKLシリーズ)

詳細は 221 ページをご覧ください



●ペダル昇降台車（6輪車）

合計 **206** 種類の作業台に組み合わせ可能です。

抜群のこまわりと直進性が見事にドッキング!

クイックターン方式

実用新案登録番号 第3021013号

天板サイズが1500×750(800)、1800×750(800)の作業台に限ります。

従来の四輪自在キャスター



方向性が定まりにくく蛇行しやすい。
四輪自在キャスターでは床面が傾斜していたり、片荷になっていると特に蛇行しやすくなります。

サカエ6輪車タイプ

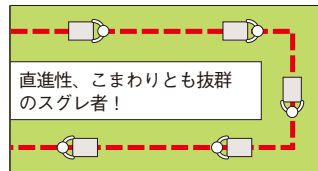

直進性、こまわりとも抜群のスグレ者！
サカエのペダル昇降台車6輪車タイプは、抜群の旋回性と直進性をもつ高性能昇降台車です。

★ペダル昇降台車6輪車タイプ

従来の四輪自在キャスターに固定キャスターをプラスすることにより、直進性、旋回性が大幅に向上し機能がさらにアップしました。

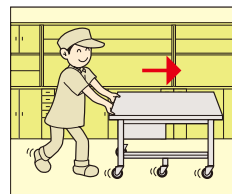
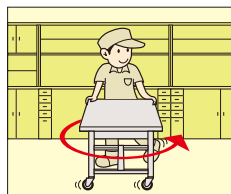
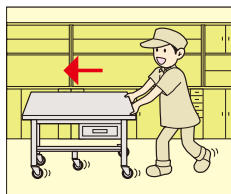

G グリーン購入法適合商品 粉体塗装 角パイプ 組立式

NEW (印のみ)

昇降移動式作業台

250~2000kg

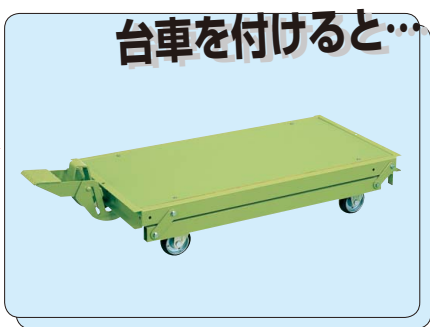

他の軽量作業台と組み合わせて、オリジナルのペダル昇降作業台もつくることができます。

昇降台車取付可能作業台

軽量作業台
KS・KSD・CK・KK・KH・KD・SKK・SKD作業台
均等耐荷重 300~400kg
詳細は 67~101 / 107~122 ページをご覧ください

KK-187F

中量作業台
CS・KTD・KT・KTG・KV作業台
均等耐荷重 500~1200kg
詳細は 125~142 ページをご覧ください

KT-693I

重量作業台
KW作業台
均等耐荷重 2000kg
詳細は 179~182 / 197~200 ページをご覧ください

KWCG-188Q6 (6輪車)

作業台に組み合わせる台車は次の4種類からお選び下さい。

●ペダル昇降台車

グリーン・アイボリー

天板サイズが1200×750(800)、1500×750(800)、1800×750(800)、1800×900の作業台に限ります。



●ペダル昇降台車 (6輪車)

クイックターン方式

実用新案登録番号 第3021013号



合計 326 種類の作業台に組み合わせ可能です。

適用	○品番(グリーン)	○品番(アイボリー)	質量	価格(税抜)	メーカー希望小売価格
1200×750(800)mm用	530151 KTW-127DPS	530161 KTW-127DPSI	15kg	¥48,310	¥56,000
1500×750(800)mm用	530152 KTW-157DPS	—	20kg	¥53,590	¥62,000
1800×750(800)mm用	530153 KTW-187DPS	530163 KTW-187DPSI	25kg	¥56,670	¥66,000
1800×900 mm用	530154 KTW-189DPS	—	28kg	¥59,030	¥68,000

合計 206 種類の作業台に組み合わせ可能です。

適用	○品番(グリーン)	○品番(アイボリー)	質量	価格(税抜)	メーカー希望小売価格
1200×750(800)mm用	530165 KTW-127Q6DPS◆	—	16kg	¥54,260	¥63,500
1500×750(800)mm用	530166 KTW-157Q6DPS	—	21kg	¥60,430	¥70,000
1800×750(800)mm用	530167 KTW-187Q6DPS	530168 KTW-187Q6DPSI◆	26kg	¥62,720	¥73,000

軽量 SELタイプ

軽量 KSタイプ

改正RoHS

軽量 CKタイプ

軽量 KKタイプ

カブセ天板仕様

中量 CSタイプ

中量 KTタイプ

大型

高さ調整 TKKタイプ

高さ調整 TCKタイプ

高さ調整 TKTタイプ

高さ調整 TKWタイプ

高さ調整 一人用タイプ

昇降・傾斜・移動

重量 KWタイプ

ペダル昇降・ハンドル昇降

オプション

六角形・一人用

セルワーク

ラインシステム

ニューマークII

軽量 S0タイプ

専用

回転台

足踏台・チェアー

別作

別作

別作

別作

別作

別作

別作

新商品