

高さ(座り作業用)

H740mm

※当社の均等耐荷重表示は安全率20%を見ております。

本体は角パイプ(構造用鋼管)を使用しているため
非常に堅牢でしかもホコリが溜まりません。

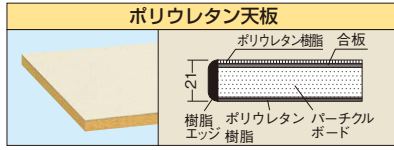
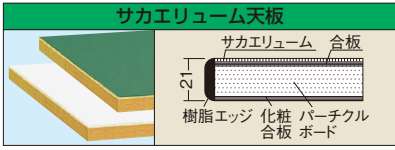

耐震固定金具

※アンカーボルト不要
タイプもございます。

耐震固定金具詳細は
219
ページをご覧ください

転倒防止金具詳細は
220
ページをご覧ください



SKK-38FN カンヌキは中央と後側の
どちらにも取付可能です。

SKK-49FIV

SKK-38NI

間口×奥行×高さ (W×D×H)	サカエリウム天板						ポリウレタン天板							
	本体グリーン		本体アイボリー				質量	価格(税抜)	メーカー希望 小売価格	本体アイボリー		質量	価格(税抜)	メーカー希望 小売価格
	○品番(天板グリーン)	○品番(天板アイボリー)	○品番(天板グリーン)	○品番(天板ホワイト)	○品番(天板アイボリー)	○品番(天板アイボリー)								
900×600×740mm	034901	SKK-38FN	034951	SKK-38FNI	034971	SKK-38FIV	23kg	¥25,830	¥30,100	034961	SKK-38NI	21kg	¥22,900	¥26,700
1200×750×740mm	034902	SKK-49FN	034952	SKK-49FNI	034972	SKK-49FIV	31kg	¥33,170	¥38,700	034962	SKK-49NI	27kg	¥29,480	¥34,400

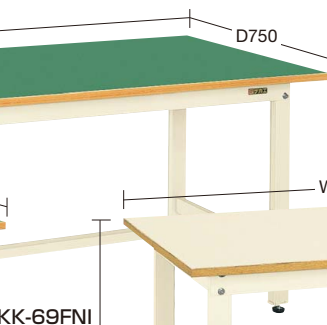
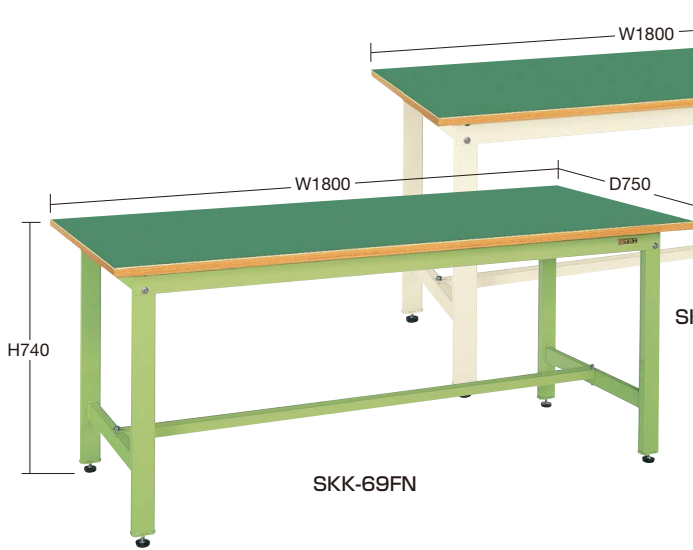

SKK-69FN

SKK-69FNI

SKK-59NI

間口×奥行×高さ (W×D×H)	サカエリウム天板						ポリウレタン天板							
	本体グリーン		本体アイボリー				質量	価格(税抜)	メーカー希望 小売価格	本体アイボリー		質量	価格(税抜)	メーカー希望 小売価格
	○品番(天板グリーン)	○品番(天板アイボリー)	○品番(天板グリーン)	○品番(天板ホワイト)	○品番(天板アイボリー)									
1500×750×740mm	034903	SKK-59FN	034953	SKK-59FNI	034973	SKK-59FIV	39kg	¥37,790	¥44,100	034963	SKK-59NI	38kg	¥33,340	¥38,900
1800×750×740mm	034904	SKK-69FN	034954	SKK-69FNI	034974	SKK-69FIV	45kg	¥39,330	¥45,900	034964	SKK-69NI	40kg	¥36,610	¥42,700
1800×900×740mm	034905	SKK-70FN	034955	SKK-70FNI	034975	SKK-70FIV	54kg	¥44,540	¥52,000	034965	SKK-70NI	51kg	¥42,110	¥49,200

●オプションキャビネット



キャビネット3段付(NKL-30(I)□)

詳細は
221
ページをご覧ください

●コーナーパッド



コーナーパッド詳細は
222
ページをご覧ください

●オプション中板



詳細は
215
ページをご覧ください

●オプションペダル昇降台車



後付け可能!!

詳細は
191・192
ページをご覧ください

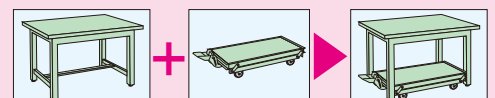

G グリーン購入法適合商品 ●粉体塗装●角パイプ●組立式●

高さ(立作業用)
↑H900mm

※当社の均等耐荷重表示は安全率20%を見ております。

本体は角パイプ(構造用鋼管)を使用しているため
非常に堅牢でしかもホコリが溜まりません。

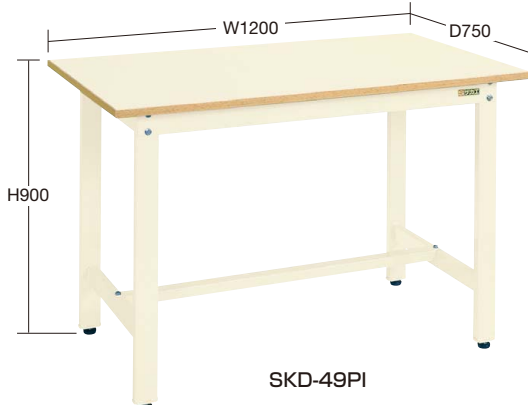
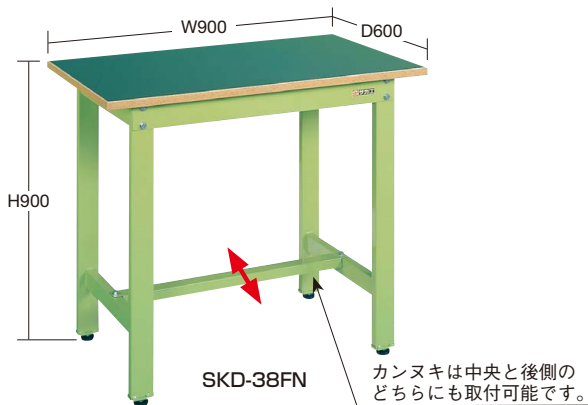
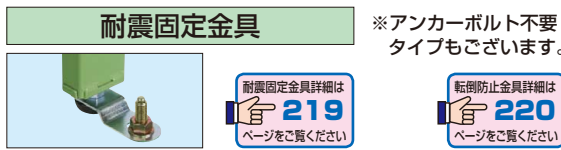
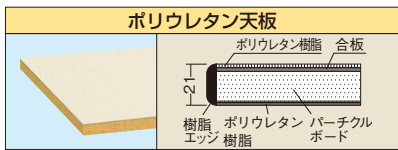
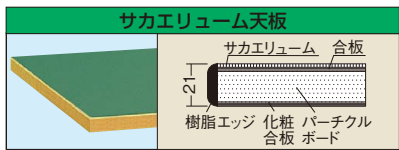

間口×奥行×高さ	天板	品番	質量	価格(税抜)	メーカー希望小売価格
900×600×900mm	サカエリウム天板	034921 SKD-38FN	24kg	¥33,710	¥39,300
	ポリウレタン天板	034981 SKD-38PI	22kg	¥32,870	¥38,400

間口×奥行×高さ	天板	品番	質量	価格(税抜)	メーカー希望小売価格
1200×750×900mm	サカエリウム天板	034924 SKD-49FN	32kg	¥39,600	¥46,200
	ポリウレタン天板	034984 SKD-49PI	30kg	¥38,750	¥45,200

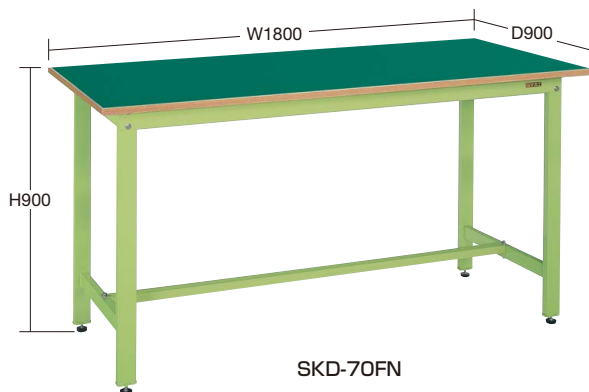
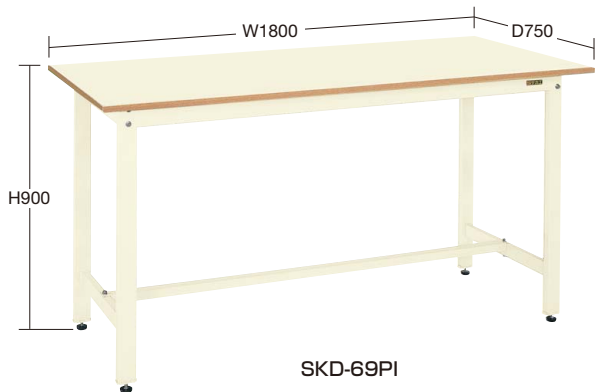

間口×奥行×高さ	天板	品番	質量	価格(税抜)	メーカー希望小売価格
1800×750×900mm	サカエリウム天板	034928 SKD-69FN	46kg	¥51,100	¥59,000
	ポリウレタン天板	034988 SKD-69PI	41kg	¥49,500	¥57,000

間口×奥行×高さ	天板	品番	質量	価格(税抜)	メーカー希望小売価格
1800×900×900mm	サカエリウム天板	034929 SKD-70FN	55kg	¥53,220	¥62,000
	ポリウレタン天板	034989 SKD-70PI	52kg	¥50,060	¥58,000

●オプションキャビネット 216 ●運賃別途 NKL-10(I)のみ ※本体と同時に注文の場合、運賃はかかりません。(運賃別途表示商品のみ)



※キャビネットは、NKL-10・20・30以外にNKL-S10・S20・S30、NKL-11・22・33、WKL-1(D750・900タイプのみ)の取付けが可能です。

●オプションコボレ止め

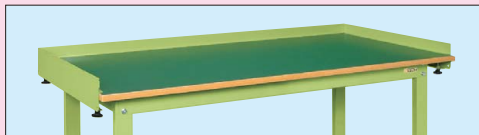

●コーナーパッド



引出し寸法

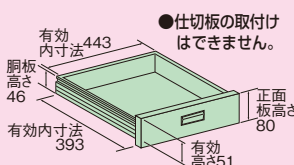

間口×奥行×高さ	品番(グリーン)	品番(アイボリー)	質量	価格(税抜)	メーカー希望小売価格
500×500×83mm	000000 NKL-10□	000000 NKL-10I□	6kg	¥12,940	¥15,100
500×500×164mm	000000 NKL-20□	000000 NKL-20I□	11kg	¥18,000	¥21,000
500×500×246mm	000000 NKL-30□	000000 NKL-30I□	15kg	¥31,330	¥36,600

●キャビネット取付金具2本付
●品番末尾の□にて作業台奥行寸法をご指定下さい。
作業台奥行寸法 A: 600mm用、B: 750mm用、C: 900mm用

●オプションペダル昇降台車 後付け可能!!



昇降台車詳細は 191・192 ページをご覧ください

- 軽量 SELタイプ
- 軽量 KSタイプ
- 改正RoHS
- 軽量 CKタイプ
- 軽量 KKタイプ
- カブセ天板仕様
- 中量 CSタイプ
- 中量 KTタイプ
- 大型
- 高さ調整 TKKタイプ
- 高さ調整 TCKタイプ
- 高さ調整 TKTタイプ
- 高さ調整 TKWタイプ
- 高さ調整 一人用タイプ
- 昇降・傾斜・移動
- 重量 KWタイプ
- ペダル昇降・ハンドル昇降
- オプション
- 六角形・一人用
- セルワーク
- ラインシステム
- ニューマークII
- 軽量 S0タイプ
- 専用
- 回転台
- 足踏台・チェアー
- 別作

作業台用 オプション

運賃別途

作業台のレイアウトを自由自在に変更、便利な連結金具が誕生しました。

もう少し作業台を間口方向に長くしたい...

奥行方向に広く使える様にしたい...

連結金具を使うことで

間口方向・奥行方向に連結させることができます。

連結金具 (間口方向)

連結金具 (奥行方向)

耐震固定金具

- 軽量 SELタイプ
- 軽量 KSタイプ
- 改正RoHS
- 軽量 CKタイプ
- 軽量 KKタイプ
- カブセ天板仕様
- 中量 CSタイプ
- 中量 KTタイプ
- 大型
- 高さ調整 TKKタイプ
- 高さ調整 TCKタイプ
- 高さ調整 TKTタイプ
- 高さ調整 TKWタイプ
- 高さ調整 一人用タイプ
- 昇降・傾斜・移動
- 重量 KWタイプ
- ベタル昇降・ハンドル昇降
- オプション
- 六角形・一人用
- セルワーク
- ラインシステム
- ニューマークII
- 軽量 SOタイプ
- 専用
- 回転台
- 足踏台・チェアー
- 別作

連結金具 (間口方向)

作業台を長手方向に自由に連結することが可能です！



●間口 (W) 方向に連結することが可能です。

取付可能作業台

SEL, KS, KSD, KK, KH, KD, SKK, SKD, CS, KTD, CB, KT, KTG, KV, KHC, KHM, KHT, DSK, KF, KFG の各作業台

TKS, TKK4, TKK6, TKK8, TKK9, TKK, TKT, TKW, TKSC, DSSは作業台の高さを同じにしてから取付けて下さい。



品番	価格(税抜)/2個	メーカー希望小売価格/2個
538891 UK-YRK	¥2,990	¥3,490

連結金具 (奥行方向)

作業台を短手方向に自由に連結することが可能です！

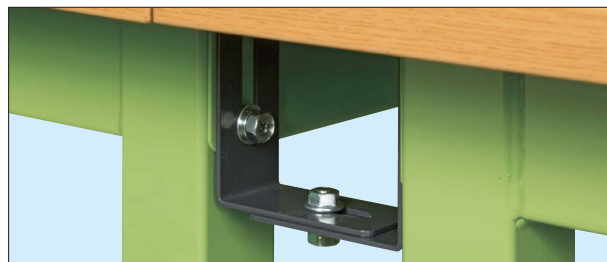

●奥行 (D) 方向に連結することが可能です。

●キャスター付の本体の場合は奥行450・600mmタイプには取付けできません。

取付可能作業台

SEL, KS, KSD, KK, KH, KD, SKK, SKD, CS, KTD, CB, KT, KTG, KV, KHC, KHM, KHT, DSK, KF, KFG の各作業台

TKS, TKK4, TKK6, TKK8, TKK9, TKK, TKT, TKW, TKSC, DSSは作業台の高さを同じにしてから取付けて下さい。



写真は1セット(2個入り)分です。(単位: mm)

適用サイズ	品番	価格(税抜)/2セット	メーカー希望小売価格/2セット
奥行 450, 600用	538901 UK-TRKA	¥2,990	¥3,490
奥行 750, 900用	538902 UK-TRKB		

耐震固定金具



地震の際の耐震対策に安心！

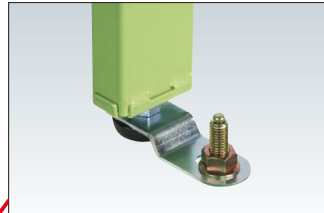

●アジャスター軸径M12用(AJ-1S除く)

品番	価格(税抜)	メーカー希望小売価格
520098 AJ-FSK	¥6,430	¥7,500

●固定金具、ロックナット各2個付
*アジャスターとアンカーボルト打込芯オネジタイプ(M12×90ℓ)は付属していません。

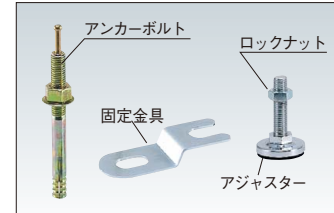

●アジャスター軸径M16用

品番	価格(税抜)	メーカー希望小売価格
520097 AJ-FSKM16	¥6,430	¥7,500

●固定金具、ロックナット各2個付
*アジャスターとアンカーボルト打込芯オネジタイプ(M12×90ℓ)は付属していません。

取付可能作業台

AJ-FSK : SEL, KS, KSD, TKS, CK, TCK, KK, TKK, KH, KD, SKK, SKD, CS, KTD, DSK, CP の各作業台
AJ-FSKM16 : KT, KTG, KV, KW, W の各作業台

作業台用 オプション

01 作業台

転倒防止金具 **NEW** 運賃別途

横揺れに強く、アンカーボルト不要の転倒防止金具が新登場。



※アンカーボルトなしでも使用できます。



2セット使用例

●アジャスター軸径M12用

品番	価格(税抜)/セット	メーカー希望小売価格/セット
520093 AJ-TBK	¥6,430	¥7,520

●1セット：固定金具2個、ロックナット4個付。

●アンカーボルト無しで使用できます。

※アジャスターは付属していません。

取付可能作業台

SEL、KS、KSD、CK、KK、KH、KD、SKK、SKD、CS、KTD、DSK、CP、TKK、TCK、TKS、TCP

アジャスター **G** グリーン購入対応商品

特長

- 独自の技術で開発した防振アジャスター。
- 強度な衝撃や振動を吸収。
- 固定式のレベル調整は、作業台を床から持ち上げて行って下さい。
- 回転式のレベル調整は、軸のみ回転する為、床から持ち上げる必要はありません。

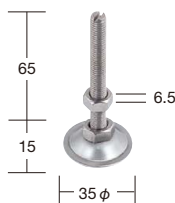
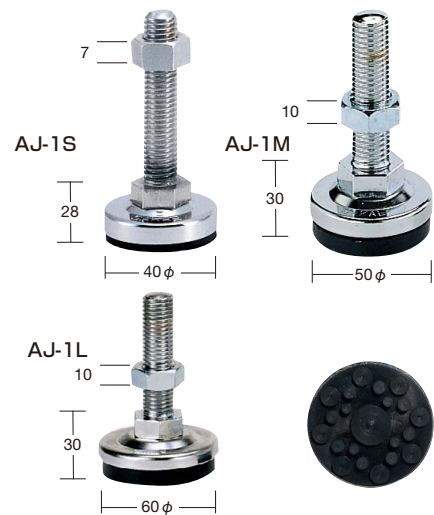

品番	価格(税抜)	メーカー希望小売価格
031106 AJ-80T	¥300	¥350

●ネジ径：M8×P1.25mm ●材質：スチール



品番	価格(税抜)	メーカー希望小売価格
031111 AJ-1K	¥240	¥280

●ネジ径：M12×P1.75mm ●材質：ABS樹脂

固定式			回転式			ネジ径 (mm)	軸長 (mm)	規定出荷数 (本)
品番	価格(税抜)/本	メーカー希望小売価格/本	品番	価格(税抜)/本	メーカー希望小売価格/本			
031118 AJ-1S	¥ 830	¥ 960	534601 AJ-10S	¥ 970	¥1,130	M12XP1.75	60(H 85)	24
031119 AJ-2S	¥ 900	¥1,050	534602 AJ-20S	¥1,040	¥1,210		100(H125)	20
031120 AJ-3S	¥1,040	¥1,210	534603 AJ-30S	¥1,250	¥1,460		150(H175)	20
031115 AJ-1M	¥ 860	¥1,000	534604 AJ-10M	¥1,180	¥1,370	M16XP2	60(H 85)	20
031116 AJ-2M	¥1,130	¥1,320	534605 AJ-20M	¥1,350	¥1,570		100(H125)	
031117 AJ-3M	¥1,350	¥1,570	534606 AJ-30M	¥1,640	¥1,910		150(H175)	
032601 AJ-1L	¥ 960	¥1,120	032605 AJ-10L	¥1,330	¥1,550	M16XP2	60(H 89)	20
032602 AJ-2L	¥1,250	¥1,460	032606 AJ-20L	¥1,570	¥1,830		100(H129)	20
032603 AJ-3L	¥1,880	¥2,190	032607 AJ-30L	¥2,300	¥2,680		150(H179)	10
032604 AJ-4L	¥2,300	¥2,680	032608 AJ-40L	¥3,380	¥3,940		200(H229)	10

ステンレス製アジャスター 運賃別途 **G** グリーン購入対応商品

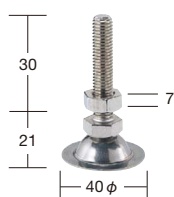

品番	価格(税抜)	メーカー希望小売価格
081701 AJ-1250SU	¥890	¥1,030

●ネジ径：M12×P1.75mm

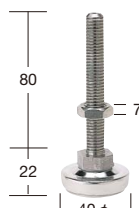

品番	価格(税抜)	メーカー希望小売価格
031110 SUS-AJ10	¥1,430	¥1,670

●ネジ径：AJ10/M12×P1.75mm・AJ16/M16×P2mm

アジャスターカップ



本体角パイプ支柱 (□50×t1.6mm) 用

品番	価格(税抜)/4個入	メーカー希望小売価格/4個入
031108 NAJ-C (4個入)	¥2,320	¥2,710

●上記価格にはアジャスターは含まれていません。

●ネジ径：M16×P2mm

※本体と同時に注文の場合、運賃はかかりません。(運賃別途表示商品のみ)
※規定出荷数未満の場合は別途運賃を申し受けます。(規定出荷数表示商品のみ)

作業台用 オプション

完成品 粉体塗装 G グリーン購入法適合商品 カギ付

NKLキャビネット

作業台と同時注文の場合、運賃はかかりません。(運賃別途表示商品のみ)

- P63~186・193~200の奥行450mm以外の作業台全て及びP229・230の一人用作業台に取付可能です。
- 2段・3段引出しタイプは1つの錠前で全ての引出しがロックできます。
- NKL-Sタイプは間口1800mmの作業台に3個取付可能です。



NKL-S10I

カラー	品番	価格(税抜)	メーカー希望小売価格
●	000000 NKL-S10□		
●	000000 NKL-S10I□	¥12,030	¥14,000
●	000000 NKL-S10GL□		

●引出し内寸法: W343×D393×H51mm ●仕切不可
●質量: 5kg ●キャビネット取付金具2本付



NKL-S20

カラー	品番	価格(税抜)	メーカー希望小売価格
●	000000 NKL-S20□		
●	000000 NKL-S20I□	¥16,320	¥19,000
●	000000 NKL-S20GL□		

●引出し内寸法: W343×D393×H51mm ●仕切不可
●質量: 10kg ●キャビネット取付金具2本付



NKL-S30GL

カラー	品番	価格(税抜)	メーカー希望小売価格
●	000000 NKL-S30□		
●	000000 NKL-S30I□	¥28,490	¥33,200
●	000000 NKL-S30GL□		

●引出し内寸法: W343×D393×H51mm ●仕切不可
●質量: 13kg ●キャビネット取付金具2本付



NKL-10

カラー	品番	価格(税抜)	メーカー希望小売価格
●	000000 NKL-10□		
●	000000 NKL-10I□	¥12,940	¥15,100
●	000000 NKL-10I□		

●引出し内寸法: W443×D393×H51mm ●仕切不可
●質量: 6kg ●キャビネット取付金具2本付



NKL-20I

カラー	品番	価格(税抜)	メーカー希望小売価格
●	000000 NKL-20□		
●	000000 NKL-20I□	¥18,000	¥21,000
●	000000 NKL-20I□		

●引出し内寸法: W443×D393×H51mm ●仕切不可
●質量: 11kg ●キャビネット取付金具2本付



NKL-30

カラー	品番	価格(税抜)	メーカー希望小売価格
●	000000 NKL-30□		
●	000000 NKL-30I□	¥31,330	¥36,600
●	000000 NKL-30I□		

●引出し内寸法: W443×D393×H51mm ●仕切不可
●質量: 15kg ●キャビネット取付金具2本付



NKL-11

カラー	品番	価格(税抜)	メーカー希望小売価格
●	000000 NKL-11□		
●	000000 NKL-11I□	¥15,580	¥18,200
●	000000 NKL-11I□		

●引出し内寸法: W419×D394×H78mm
●仕切板: 別途販売 ●質量: 9kg
●キャビネット取付金具2本付



NKL-22I

カラー	品番	価格(税抜)	メーカー希望小売価格
●	000000 NKL-22□		
●	000000 NKL-22I□	¥23,040	¥26,900
●	000000 NKL-22I□		

●引出し内寸法: W419×D394×H78mm
●仕切板: 別途販売 ●質量: 14kg
●キャビネット取付金具2本付



NKL-33

カラー	品番	価格(税抜)	メーカー希望小売価格
●	000000 NKL-33□		
●	000000 NKL-33I□	¥34,370	¥40,100
●	000000 NKL-33I□		

●引出し内寸法: W419×D394×H78mm
●仕切板: 別途販売 ●質量: 18kg
●キャビネット取付金具2本付

MLキャビネット

- 1つの錠前で全ての引出しがロックできます。
- 間口1800mmの作業台に3個取付可能です。



カラー	品番	価格(税抜)	メーカー希望小売価格
●	000000 ML-2A□	¥19,540	¥22,800

●引出し内寸法: W243×D388×H50mm ●仕切不可
●質量: 8kg ●キャビネット取付金具2本付



カラー	品番	価格(税抜)	メーカー希望小売価格
●	000000 ML-3A□	¥30,660	¥35,800

●引出し内寸法: W243×D388×H50mm(深引出しはH155mm)
●仕切不可 ●質量: 12.5kg ●キャビネット取付金具2本付

WKLキャビネット



WKL-1

※(CB・KT・KV・KB・KWB・KW)の奥行750・800mmタイプへの取付けは別途(別作)キャビネット取付金具が必要です。

カラー	品番	価格(税抜)	メーカー希望小売価格
●	000000 WKL-1□		
●	000000 WKL-1I□	¥16,250	¥18,900

●引出し内寸法: W410×D444×H115mm ●仕切不可
●質量: 11kg ●キャビネット取付金具2本付

●品番末尾の□にて作業台奥行寸法をご指定下さい。作業台奥行寸法 A: 600mm用、B: 750(800)mm用、C: 900mm用 ※WKL=B: 750mm用、C: 900mm用

- 軽量 SELタイプ
- 軽量 KSタイプ
- 改正RoHS
- 軽量 CKタイプ
- 軽量 KKタイプ
- 軽量 カブセ天板仕様
- 中量 CSタイプ
- 中量 KTタイプ
- 大型
- 高さ調整 TKKタイプ
- 高さ調整 TCKタイプ
- 高さ調整 TKTタイプ
- 高さ調整 TKWタイプ
- 高さ調整 一人用タイプ
- 昇降・傾斜・移動
- 重量 KWタイプ
- ベタル昇降・ハンドル昇降
- オプション
- 六角形・一人用
- セルワーク
- ラインシステム
- ニューマークII
- 軽量 SOタイプ
- 専用
- 回転台
- 足踏台・チェア
- 別作

G グリーン購入法適合商品 ●粉体塗装 ●完成品

作業台用 オプション

●NKL・WKLキャビネットオプションパーツ

●キャビネットコーナーパッド **運賃別途**

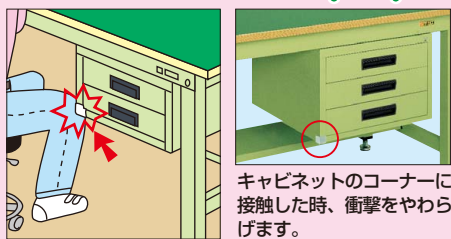

※CC-STタイプはNKL-11(I)・22(I)・33(I) WKL-1(I)に取付可能です。
※CC-LTタイプは重量用天板等に取付可能です。

サイズ	品番	価格(税抜)/個	メーカー希望小売価格/個
22×22×22	538208 CC-ST	¥310	¥360
37×37×37	538209 CC-LT	¥350	¥400

※キャビネットと同時に注文の場合、運賃はかかりません。

●NKLキャビネットオプションパーツ NKL-(11・22・33)タイプ用

G グリーン購入法適合商品

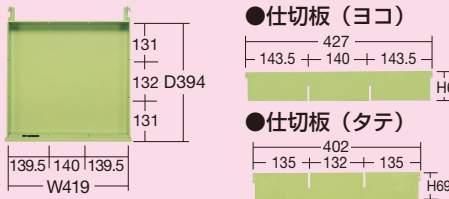

タイプ	品番(グリーン)	品番(アイボリー)	価格(税抜)	メーカー希望小売価格
ヨコ仕切	150143 NKL-Y3	150153 NKL-Y3I	¥650	¥750
タテ仕切	150113 NKL-T3	150154 NKL-T3I	運賃別途	

●仕切板適合品番：NKL-11、22、33

※キャビネットと同時に注文の場合、運賃はかかりません。(運賃別途表示商品のみ)

●引出し内寸法

●NKL-S10、S20、S30 ※ ()内はWKL-10、20、30を示す。

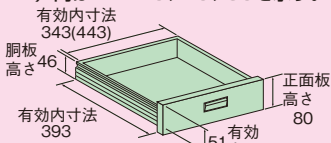

●仕切板の取付けはできません。

●NKL-11、22、33 ※ ()内はWKL-1を示す。

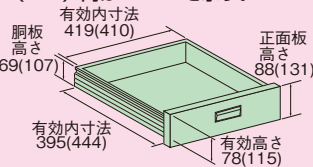

全面引出し **ボールスライドレール採用** **運賃別途** (NKL-95(I)□のみ)

※本体と同時に注文の場合、運賃はかかりません。(運賃別途表示商品のみ)

KSタイプ~KVタイプのどの作業台にも取付可能です。

●基本体

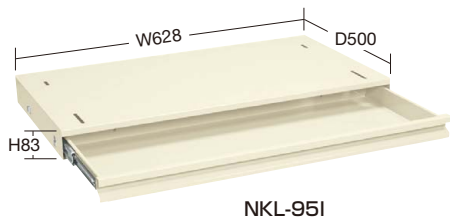

●仕切板

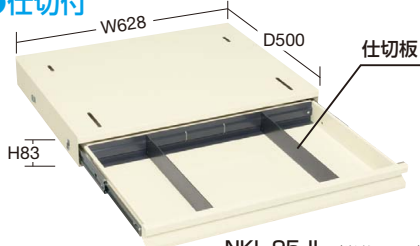

●基本体

間口×奥行×高さ	品番(グリーン)	品番(アイボリー)	質量	価格(税抜)	メーカー希望小売価格
628×500×83	000000 NKL-95□	000000 NKL-95I□	9kg	¥12,920	¥15,000
928×500×83	000000 NKL-125□	000000 NKL-125I□	11kg	¥16,320	¥19,000
1528×500×83	000000 NKL-185□	000000 NKL-185I□	17kg	¥23,430	¥27,300

●キャビネット取付金具2本付 (NKL-185タイプのみ取付金具4本付)

●作業台適用寸法：NKL-95タイプ=W900・1200・1500・1800、NKL-125タイプ=W1200・1500・1800、NKL-185タイプ=W1800

●仕切板

間口×奥行×高さ	品番(グリーン)	品番(アイボリー)	質量	価格(税抜)	メーカー希望小売価格
628×500×83	000000 NKL-95J□	000000 NKL-95JI□	10kg	¥17,130	¥20,000
928×500×83	000000 NKL-125J□	000000 NKL-125JI□	12kg	¥22,120	¥25,800
1528×500×83	000000 NKL-185J□	000000 NKL-185JI□	19kg	¥31,770	¥37,100

●キャビネット取付金具2本付 (NKL-185タイプのみ取付金具4本付)

●作業台適用寸法：NKL-95タイプ=W900・1200・1500・1800、NKL-125タイプ=W1200・1500・1800、NKL-185タイプ=W1800

●品番末尾の□にて作業台奥行寸法をご指定下さい。作業台奥行寸法 □：750 (800) mm用、□：900mm用

引出し代・均等耐荷重

適合作業台
●奥行750・800・900mmタイプに取付可能です。
軽量作業台：KS・KSD・CK・TKS・KK・KH・KD・SKK・SKD・TKK (6、8、9)
中量作業台：CS・KTD・CB・KT・KTG・KV・TKT

引出し代・均等耐荷重

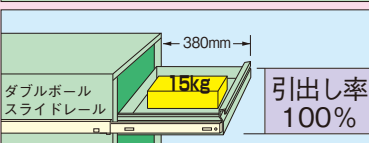

●NKL-95タイプ

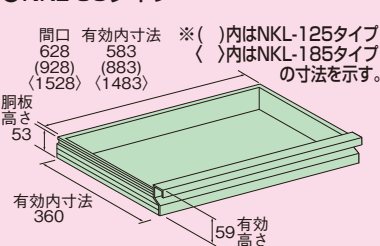

●仕切板セット (後付け用) **運賃別途**

小物を収納する際便利です。

※本体と同時に注文の場合、運賃はかかりません。

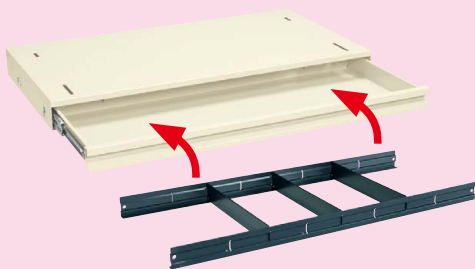

- ・セット内容
仕切板取付用ジャバラ (前後1組)
仕切板 (NKL-95ZJ：2枚、NKL-125ZJ：3枚、NKL-185ZJ：5枚)

適合引出し	品番	価格(税抜)	メーカー希望小売価格
NKL-95□用	150171 NKL-95ZJ	¥4,200	¥4,900
NKL-125□用	150172 NKL-125ZJ	¥5,790	¥6,700
NKL-185□用	150173 NKL-185ZJ	¥8,320	¥9,700

●仕切板単品 (追加用)

運賃別途 ※本体と同時に注文の場合、運賃はかかりません。



品番	価格(税抜)	メーカー希望小売価格
150181 NKL-ZP	¥770	¥890

※仕切板セットの追加用です。単体ではご使用になれません。

- 軽量 SELタイプ
- 軽量 KSタイプ
- 改正RoHS
- 軽量 CKタイプ
- 軽量 KKタイプ
- カブセ天板仕様
- 中量 CSタイプ
- 中量 KTタイプ
- 大型
- 高さ調整 TKKタイプ
- 高さ調整 TCKタイプ
- 高さ調整 TKTタイプ
- 高さ調整 TKWタイプ
- 高さ調整 一人用タイプ
- 昇降・傾斜・移動
- 重量 KWタイプ
- ペダル昇降・ハンドル昇降
- オプション
- 六角形・一人用
- セルワーク
- ラインシステム
- ニューマークII
- 軽量 S0タイプ
- 専用
- 回転台
- 足踏台・チェアー
- 別作

作業台用 オプション

均等耐荷重
50kg

オプション 中板

運賃別途

G グリーン購入
対応商品

●グリーン



中板2枚セット例

●アイボリー



中板1枚セット例

●ダークグレー



中板1枚セット例

●中板を2枚取付けると全面底板タイプとなり、機能性が一段とアップします。(奥行450タイプは中板1枚で全面底板タイプとなります。)

SELタイプ	適合天板寸法	○品番(グリーン)	○品番(アイボリー)	○品番(ダークグレー)	質量	価格(税抜)	メーカー希望小売価格	適用
軽量	W 900×D600mm	532917 CKK-9060N	532936 CKK-9060NI	542501 CKK-9060ND	2kg	¥3,350	¥3,910	軽量用
KSタイプ	W 900×D600mm	542271 CKK-9060KTN	542281 CKK-9060KTNI	—	2kg	¥3,350	¥3,910	中量用
改正RoHS	W 900×D750 (450・800) mm	532991 CKK-9075N	—	—	3kg	¥3,550	¥4,140	軽量・中量・重量用
CKタイプ	W 900×D750 (450) mm	—	532992 CKK-9075NI	—	3kg	¥3,550	¥4,140	軽量・中量用
軽量	W 900×D750mm	—	—	542502 CKK-9075ND	3kg	¥3,550	¥4,140	軽量用
KKタイプ	W1200×D600mm	532918 CKK-1260N	532937 CKK-1260NI	542503 CKK-1260ND	3kg	¥3,870	¥4,520	軽量用
カブセ天板仕様	W1200×D600mm	542272 CKK-1260KTN	542282 CKK-1260KTNI	—	3kg	¥3,870	¥4,520	中量用
中量	W1200×D750 (450・800) mm	532919 CKK-1275N	—	—	4kg	¥4,610	¥5,300	軽量・中量・重量用
CSタイプ	W1200×D750 (450・800) mm	—	532938 CKK-1275NI	—	4kg	¥4,610	¥5,300	軽量・中量用
中量	W1200×D750mm	—	—	542504 CKK-1275ND	4kg	¥4,610	¥5,300	軽量用
KTタイプ	W1200×D900mm	532925 CKK-1290N	532944 CKK-1290NI	—	4kg	¥5,420	¥6,300	軽量・中量用
大型	W1500×D600mm	532920 CKK-1560N	532939 CKK-1560NI	542505 CKK-1560ND	4kg	¥4,750	¥5,500	軽量用
	W1500×D750 (450・800) mm	532921 CKK-1575N	—	—	5kg	¥5,500	¥6,400	軽量・中量・重量用
	W1500×D750 (450) mm	—	532940 CKK-1575NI	—	5kg	¥5,500	¥6,400	軽量・中量用
高さ調整	W1500×D750mm	—	—	542506 CKK-1575ND	5kg	¥5,500	¥6,400	軽量用
TKKタイプ	W1500×D900mm	542275 CKK-1590KTN	542285 CKK-1590KTNI	—	5kg	¥6,270	¥7,300	軽量・中量用
高さ調整	W1800×D600mm	532922 CKK-1860N	532941 CKK-1860NI	542507 CKK-1860ND	5kg	¥5,380	¥6,200	軽量用
TCKタイプ	W1800×D600mm	542274 CKK-1860KTN	542284 CKK-1860KTNI	—	5kg	¥5,380	¥6,200	中量用
高さ調整	W1800×D750 (450・800) mm	532923 CKK-1875N	—	—	6kg	¥6,270	¥7,300	軽量・中量・重量用
TKTタイプ	W1800×D750 (450・800) mm	—	532942 CKK-1875NI	—	6kg	¥6,270	¥7,300	軽量・中量用
高さ調整	W1800×D750mm	—	—	542508 CKK-1875ND	6kg	¥6,270	¥7,300	軽量用
TKWタイプ	W1800×D900mm	532924 CKK-1890N	—	—	7kg	¥6,870	¥8,000	軽量・中量・重量用
高さ調整	W1800×D900mm	—	532943 CKK-1890NI	—	7kg	¥6,870	¥8,000	軽量・中量用
一人用タイプ	W1800×D900mm	—	—	542509 CKK-1890ND	7kg	¥6,870	¥8,000	軽量用

中棚固定タイプ

作業台の収納力をさらにアップさせます。

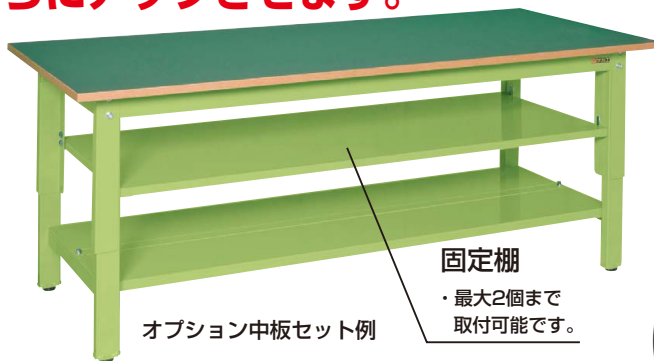
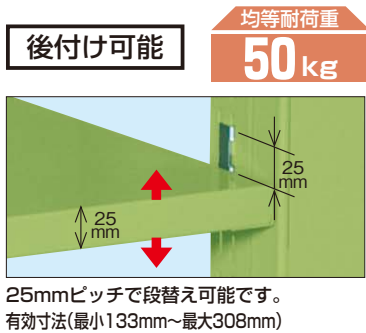

●棚取付
アタッチメント

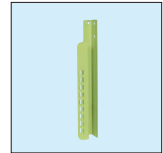

適合作業台
KK・KH・KD・TKK (8、9)・SKK・SKD・CS・KTD

(3方パネル付及び全面引出しタイプ)には取付けできません。

●グリーン



●アイボリー



適合作業台サイズ	○品番	価格(税抜)	メーカー希望小売価格	適合作業台サイズ	○品番	価格(税抜)	メーカー希望小売価格
W1200×D750mm用	533021 KK-1275K	¥15,380	¥17,900	W1200×D750mm用	533031 KK-1275KI	¥15,380	¥17,900
W1500×D750mm用	533022 KK-1575K	¥16,420	¥19,100	W1500×D750mm用	533032 KK-1575KI	¥16,420	¥19,100
W1800×D750mm用	533023 KK-1875K	¥17,500	¥20,400	W1800×D750mm用	533033 KK-1875KI	¥17,500	¥20,400
W1800×D900mm用	533024 KK-1890K	¥18,520	¥21,600	W1800×D900mm用	533034 KK-1890KI	¥18,520	¥21,600

●棚取付アタッチメント4個付

●棚取付アタッチメント4個付

静から動へ！固定式作業台をラクラク移動式に。

従来の作業台に後付けすることや作業台とセットで購入することが可能です！

ペダル昇降作業台

移動時耐荷重 250kg

昇降時耐荷重 250kg

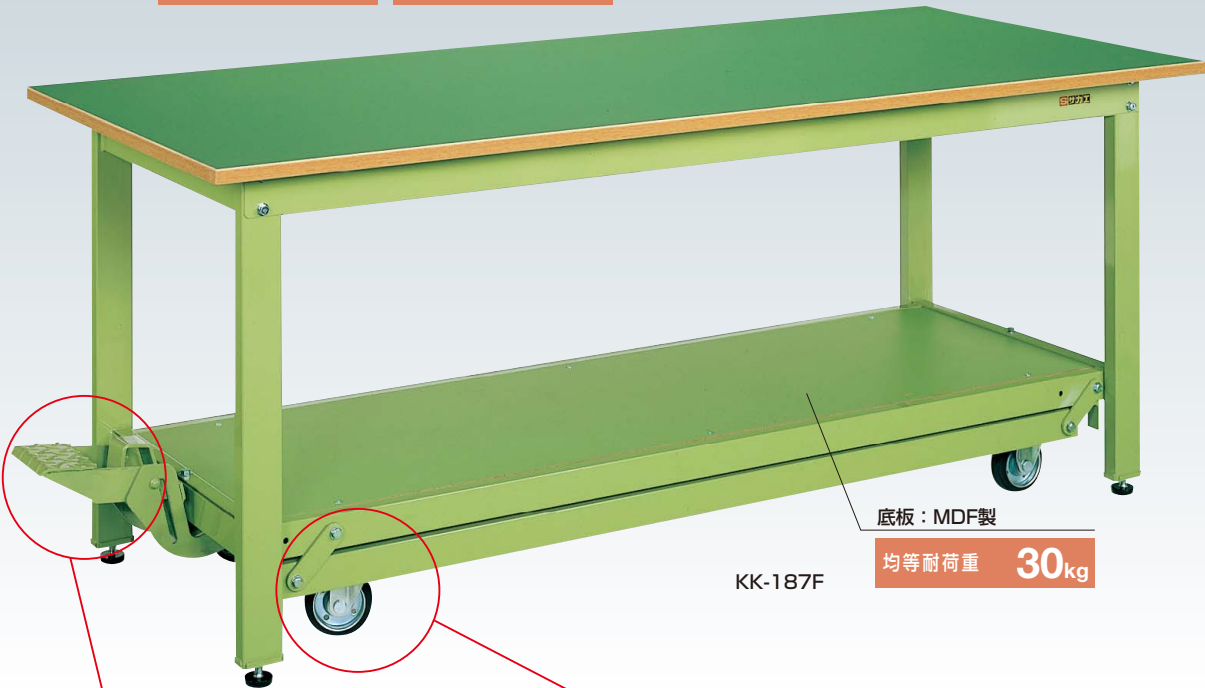

底板：MDF製

均等耐荷重 30kg

KK-187F

- 軽量 SELタイプ
- 軽量 KSタイプ
- 改正RoHS
- 軽量 CKタイプ
- 軽量 KKタイプ
- カブセ天板仕様
- 中量 CSタイプ
- 中量 KTタイプ
- 大型
- 高さ調整 TTKタイプ
- 高さ調整 TCKタイプ
- 高さ調整 TKTタイプ
- 高さ調整 TKWタイプ
- 高さ調整 一人用タイプ
- 昇降・傾斜・移動

●ペダル部



本体の上昇・下降はペダルのワンタッチ操作でOK。必要なくとも手軽に移動することができます。(移動時は最大20mm上昇します)



ペダルは収納することができます。出っ張りを減らし安全性を向上させました。

●キャスター



100φハードゴムキャスター 自在車2個、固定車2個 ※自在車と固定車は組替え可能です。

キャビネットも従来通り取付けは可能です。(NKL・WKLシリーズ)

詳細は 221 ページをご覧ください



●ペダル昇降台車（6輪車）

合計 **206** 種類の作業台に組み合わせ可能です。

抜群のこまわりと直進性が見事にドッキング!

クイックターン方式

実用新案登録番号 第3021013号

天板サイズが1500×750(800)、1800×750(800)の作業台に限ります。

従来の四輪自在キャスター



方向性が定まりにくく蛇行しやすい。四輪自在キャスターでは床面が傾斜していたり、片荷になっていると特に蛇行しやすくなります。

サカエ6輪車タイプ

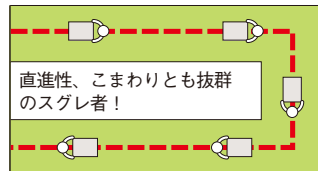

直進性、こまわりとも抜群のスグレ者！サカエのペダル昇降台車6輪車タイプは、抜群の旋回性と直進性をもつ高性能昇降台車です。

★ペダル昇降台車6輪車タイプ

従来の四輪自在キャスターに固定キャスターをプラスすることにより、直進性、旋回性が大幅に向上し機能がさらにアップしました。

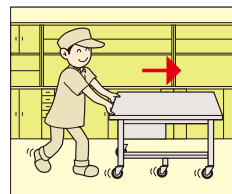
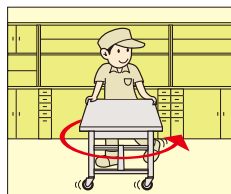
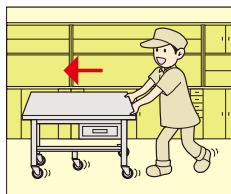

G グリーン購入法適合商品 粉体塗装 角パイプ 組立式

NEW (印のみ)

昇降移動式作業台

250~2000kg

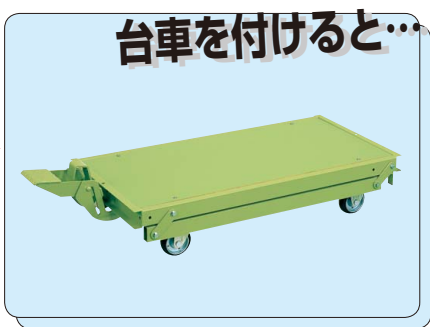

他の軽量作業台と組み合わせて、オリジナルのペダル昇降作業台もつくることができます。

昇降台車取付可能作業台

軽量作業台
KS・KSD・CK・KK・KH・KD・SKK・SKD作業台
均等耐荷重 300~400kg
詳細は 67~101 107~122 ページをご覧ください

KK-187F

中量作業台
CS・KTD・KT・KTG・KV作業台
均等耐荷重 500~1200kg
詳細は 125~142 ページをご覧ください

KT-693I

重量作業台
KW作業台
均等耐荷重 2000kg
詳細は 179~182 197~200 ページをご覧ください

KWCG-188Q6 (6輪車)

作業台に組み合わせる台車は次の4種類からお選び下さい。

●ペダル昇降台車

グリーン・アイボリー

天板サイズが1200×750(800)、1500×750(800) 1800×750(800)、1800×900の作業台に限ります。



●ペダル昇降台車 (6輪車)

クイックターン方式

実用新案登録番号 第3021013号



合計 326 種類の作業台に組み合わせ可能です。

適用	○品番(グリーン)	○品番(アイボリー)	質量	価格(税抜)	メーカー希望小売価格
1200×750(800)mm用	530151 KTW-127DPS	530161 KTW-127DPSI	15kg	¥48,310	¥56,000
1500×750(800)mm用	530152 KTW-157DPS	—	20kg	¥53,590	¥62,000
1800×750(800)mm用	530153 KTW-187DPS	530163 KTW-187DPSI	25kg	¥56,670	¥66,000
1800×900 mm用	530154 KTW-189DPS	—	28kg	¥59,030	¥68,000

合計 206 種類の作業台に組み合わせ可能です。

適用	○品番(グリーン)	○品番(アイボリー)	質量	価格(税抜)	メーカー希望小売価格
1200×750(800)mm用	530165 KTW-127Q6DPS◆	—	16kg	¥54,260	¥63,500
1500×750(800)mm用	530166 KTW-157Q6DPS	—	21kg	¥60,430	¥70,000
1800×750(800)mm用	530167 KTW-187Q6DPS	530168 KTW-187Q6DPSI◆	26kg	¥62,720	¥73,000

- 軽量 SELタイプ
- 軽量 KSタイプ
- 改正RoHS
- 軽量 CKタイプ
- 軽量 KKタイプ
- カブセ天板仕様
- 中量 CSタイプ
- 中量 KTタイプ
- 大型
- 高さ調整 TKKタイプ
- 高さ調整 TCKタイプ
- 高さ調整 TKTタイプ
- 高さ調整 TKWタイプ
- 高さ調整 一人用タイプ
- 昇降・傾斜・移動
- 重量 KWタイプ
- ペダル昇降・ハンドル昇降
- オプション
- 六角形・一人用
- セルワーク
- ラインシステム
- ニューマークII
- 軽量 S0タイプ
- 専用
- 回転台
- 足踏台・チェアー
- 別作

新商品

運賃別途

コボレ止め

小物等が天板から落下するのを防ぎます。

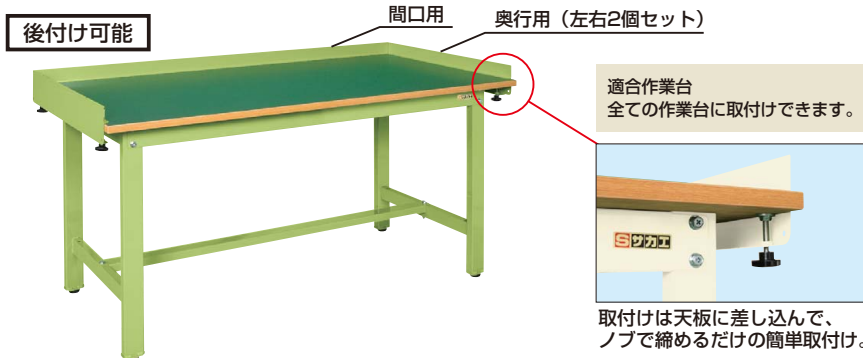

●取付可能板厚：42mm迄

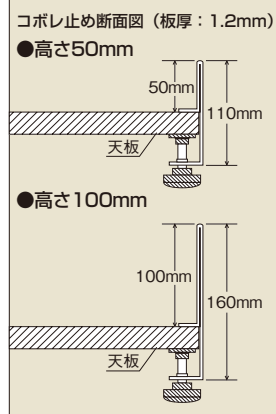

●間口用

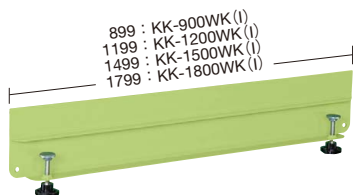

●高さ50mm

適合作業台	品番(グリーン)	品番(アイボリー)	価格(税抜)	メーカー希望小売価格
W 900mm用	533071 KK-900WK	533076 KK-900WKI	¥4,700	¥5,400
W1200mm用	533072 KK-1200WK	533077 KK-1200WKI	¥5,020	¥5,800
W1500mm用	533073 KK-1500WK	533078 KK-1500WKI	¥5,330	¥6,200
W1800mm用	533074 KK-1800WK	533079 KK-1800WKI	¥5,910	¥6,900

●奥行用 (左右2個セット)

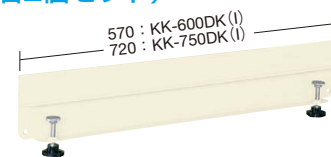

●高さ50mm

適合作業台	品番(グリーン)	品番(アイボリー)	価格(税抜)	メーカー希望小売価格
D600mm用	533081 KK-600DK	533086 KK-600DKI	¥5,990	¥6,900
D750mm用	533082 KK-750DK	533087 KK-750DKI	¥6,450	¥7,500

●左右2個セット ※奥行900サイズには間口用KK-900WK (I)が取付可能です。

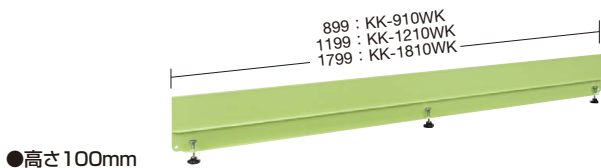

●高さ100mm

適合作業台	品番	価格(税抜)	メーカー希望小売価格
W 900mm用	533135 KK-910WK	¥5,960	¥ 6,900
W1200mm用	533136 KK-1210WK	¥7,060	¥ 8,200
W1800mm用	533137 KK-1810WK	¥8,660	¥10,100



●高さ100mm

適合作業台	品番	価格(税抜)	メーカー希望小売価格
D600mm用	533140 KK-610DK	¥ 9,060	¥10,500
D750mm用	533141 KK-751DK	¥10,320	¥12,000

●左右2個セット ※奥行900サイズには間口用KK-910WKが取付可能です。

配線収納ダクト

作業台下のコード通しになります。

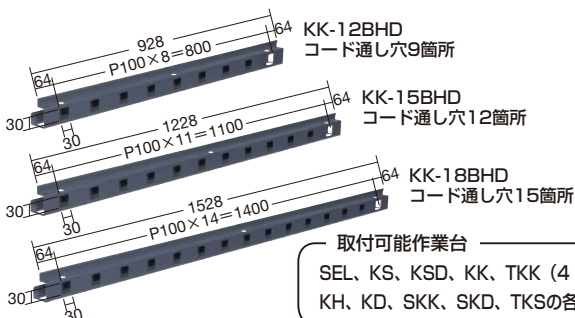
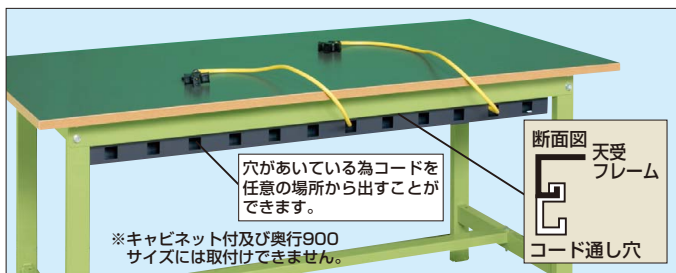

取付可能作業台
SEL, KS, KSD, KK, TTK (4・6・8・9)、
KH, KD, SKK, SKD, TKSの各作業台

適合作業台	品番	価格(税抜)	メーカー希望小売価格
W1200mm用	534421 KK-12BHD	¥3,410	¥3,980
W1500mm用	534422 KK-15BHD	¥4,450	¥5,100
W1800mm用	534423 KK-18BHD	¥5,100	¥5,900

作業用フック

●サンダーフック

●使用例



作業台の天板に取付けて使用します。

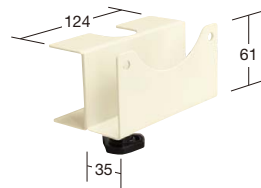

品番	価格(税抜)	メーカー希望小売価格
533091 CKK-TF	¥2,010	¥2,340

●ドライバーフック

●使用例

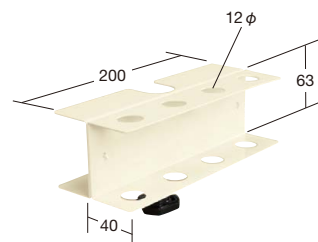

品番	価格(税抜)	メーカー希望小売価格
533092 CKK-DF	¥1,980	¥2,310

軽量 SELタイプ

軽量 KSタイプ

改正RoHS

軽量 CKタイプ

軽量 KKタイプ

カブセ天板仕様

中量 CSタイプ

中量 KTタイプ

大型

高さ調整 TKKタイプ

高さ調整 TCKタイプ

高さ調整 TKTタイプ

高さ調整 TKWタイプ

高さ調整 一人用タイプ

昇降・傾斜・移動

重量 KWタイプ

ペダル昇降・ハンドル昇降

オプション

六角形・一人用

セルワーク

ラインシステム

ニューマークII

軽量 SOタイプ

専用

回転台

足踏台・チェアー

別作