

ステンレスチャンネル

20019 ステンチャンネル
0.8×8×10
2m/ヘアライン

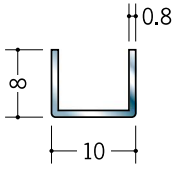

20021 ステンチャンネル
0.8×10×20
3m/ヘアライン

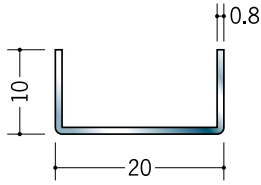

20028 ステンチャンネル
0.8×10×25
3m/ヘアライン

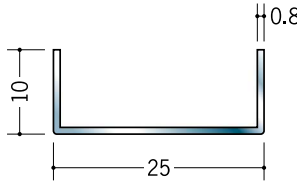

20022 ステンチャンネル
0.8×10×30
3m/ヘアライン

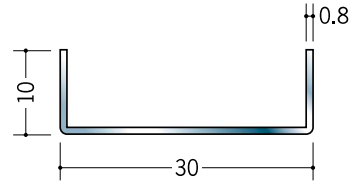

20122 ステンチャンネル
0.8×10×50
3m/ヘアライン

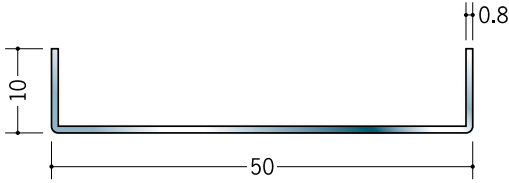

63143 ステンチャンネル
0.8×12×12
3m/ヘアライン

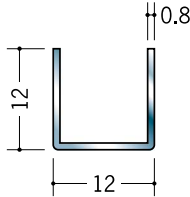

63146 ステンチャンネル
0.8×15×15
3m/ヘアライン

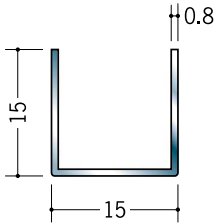

63145 ステンチャンネル
0.8×15×25
3m/ヘアライン

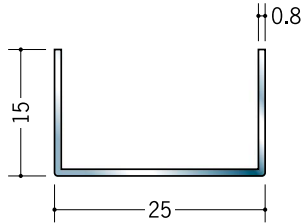

63147 ステンチャンネル
0.8×15×30
3m/ヘアライン

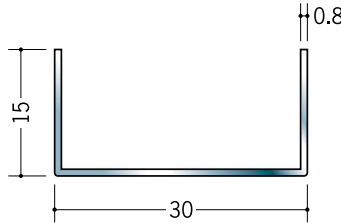

ステンチャンネル
0.8×8×10の
定尺は2mです。



20023 ステンチャンネル
0.8×20×20
3m/ヘアライン

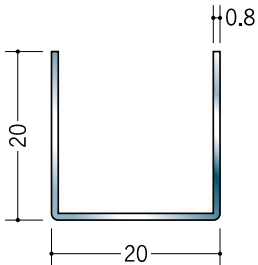

20020 ステンチャンネル
0.8×25×25
3m/ヘアライン

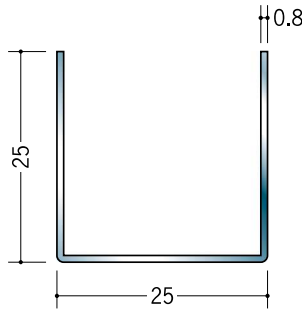

20024 ステンチャンネル
0.8×30×30
3m/ヘアライン

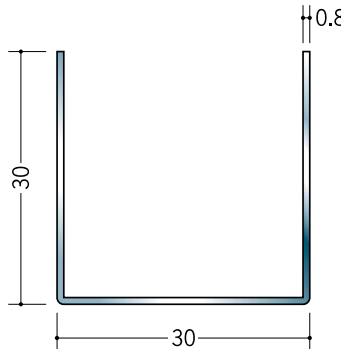

チャンネルの角は、
肉厚分程度の
Rがついています。

20123 ステンチャンネル
1.2×10×40
3m/ヘアライン

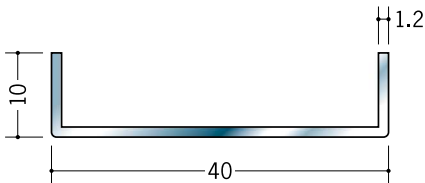

20124 ステンチャンネル
1.2×10×50
3m/ヘアライン

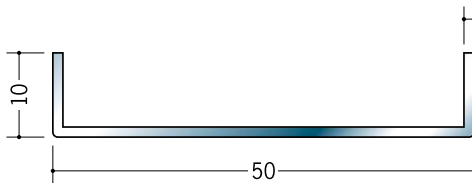

20027 ステンチャンネル
1.2×20×40
3m/ヘアライン

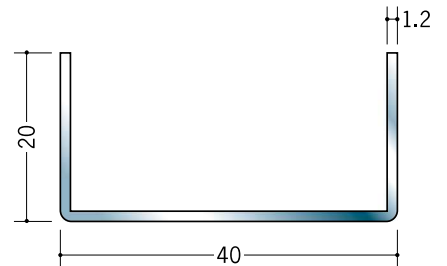

20025 ステンチャンネル
1.5×10×25
3m/ヘアライン

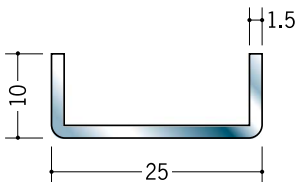

20026 ステンチャンネル
1.5×10×30
3m/ヘアライン

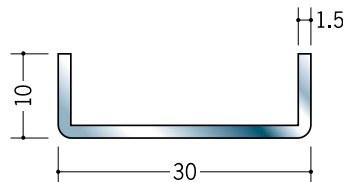

R加工の場合は、P638～P640をご参照下さい。
ステンレス製品は、1本からカラー仕上げ(焼付塗装)が可能です。