

SKタイプ入隅

59086

アルミ入隅10
アクリル焼付
(SK-51~55用)
3m/焼付塗装

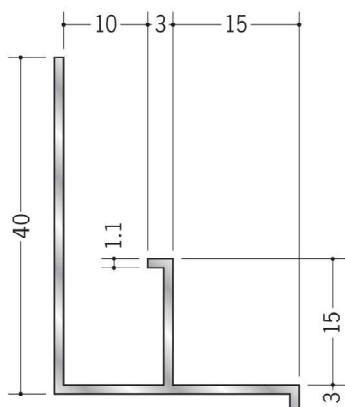

59047

アルミF型入隅15
アクリル焼付
3m/焼付塗装

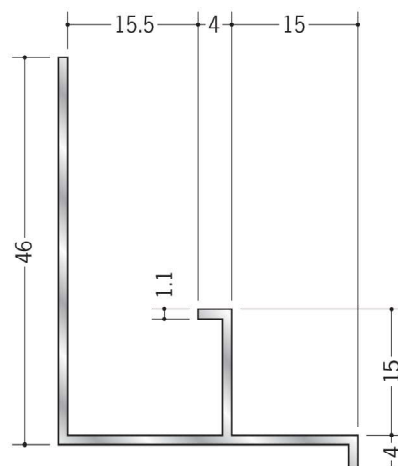

59069

アルミ入隅15型
アクリル焼付
3m/焼付塗装

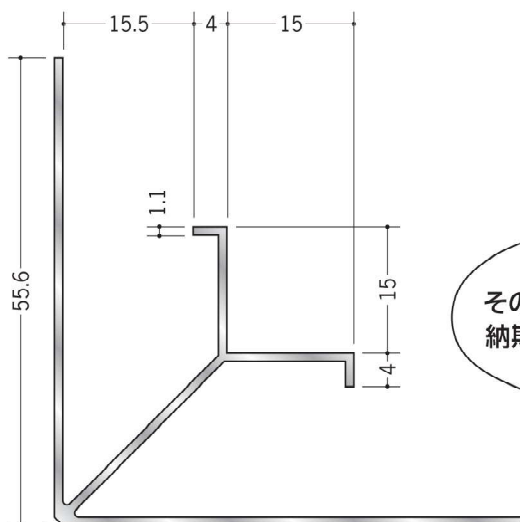

SK-12、23、30用の
出隅・入隅は、
お問い合わせ下さい。

規格色は、24色 (P558) !
その他にご指定頂いた色で塗装致します。
納期はご注文頂いて1週間~10日程度で
お届け致します。



水切のR加工については、
制限がありますので、
お問い合わせ下さい。

SKタイプ水切

59082

アルミ水切10 アクリル焼付
(SK-51~55用)
3m/焼付塗装

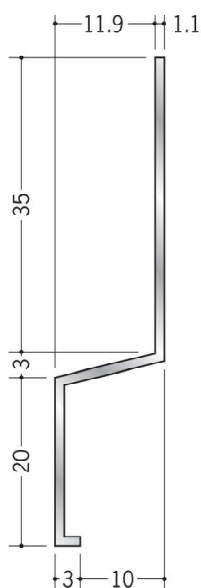

59085

アルミ水切15 アクリル焼付
3m/焼付塗装

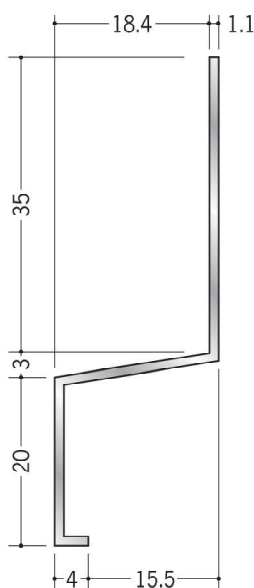

59083

アルミ水切A アクリル焼付
3m/焼付塗装

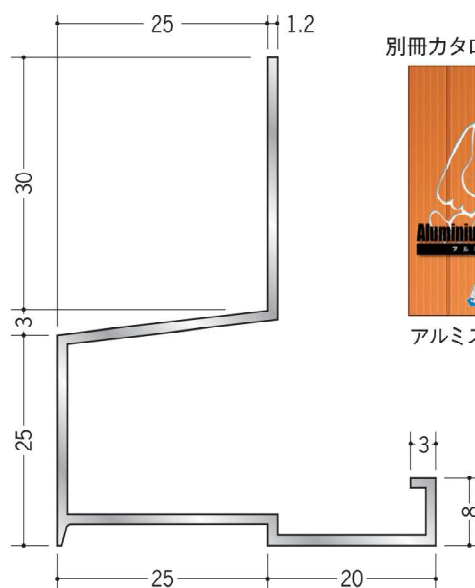

別冊カタログがあります



アルミスパンドレル

アルミ スパンドレルSK 不燃カラーバリエーション

不燃カラーバリエーション

ネオシルバー



ネオステンカラー



スノーホワイト



バニラホワイト



マロンアイボリー



レモンイエロー



ミントグリーン



メロングリーン



サニーオレンジ

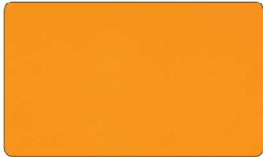

アクアブルー

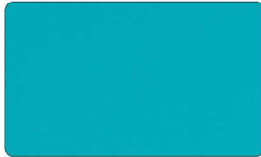

ライムグリーン

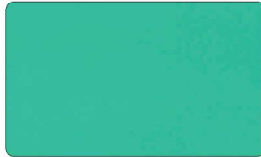

フォレストグリーン

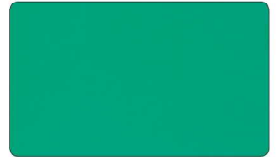

パウダーブルー

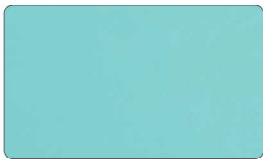

ティアブルー

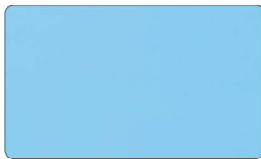

ロイヤルブルー



コスモスピンク



マリンラベンダー



モダンパープル

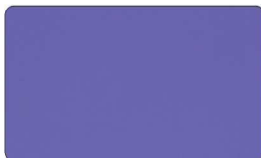

バイオレット



ハニーレッド

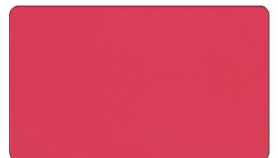

スパークレッド



ライトブロンズ



ダークブロンズ

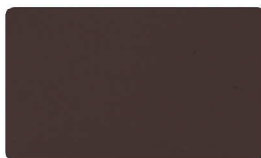

カスタムブラック

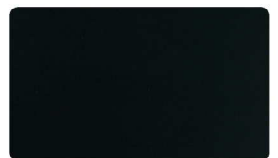

アクリル樹脂の他、
フッ素樹脂でも
承ります。

ツヤは全て3分艶です。

印刷のため、
実際の色とは多少異なります。
色調のご確認は別冊カタログ、
カットサンプルをご請求下さい。

その他、ご指定頂いた
色でも、承ります。

