

アルミ 立ち上げ見切

54027

アルミ 2.5CS
1.82m/アルマイトシルバー
2.73m/アルマイトシルバー

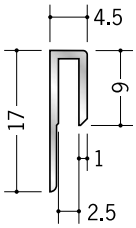

54026

アルミ 3CS
1.82m/アルマイトシルバー
2.73m/アルマイトシルバー

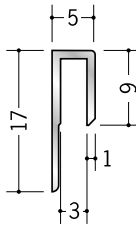

54025

アルミ 3.5CS
1.82m/アルマイトシルバー
2.42m/アルマイトシルバー
2.73m/アルマイトシルバー

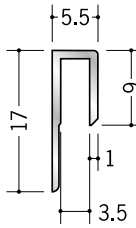

54017

アルミ 6.5CS
1.82m/アルマイトシルバー
2.42m/アルマイトシルバー
2.73m/アルマイトシルバー

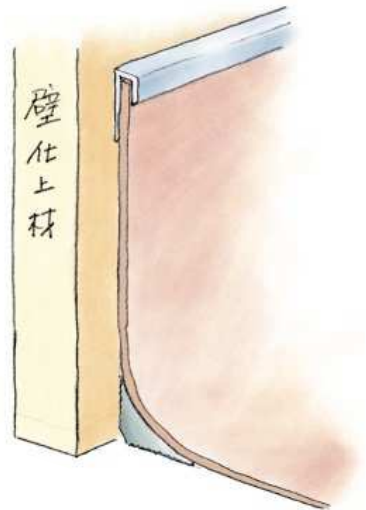
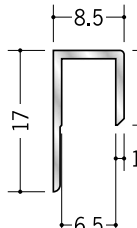

54075

2.5CS用直角出隅
300mm + 300mm/アルマイトシルバー

54076

3CS用直角出隅
300mm + 300mm/アルマイトシルバー

54077

3.5CS用直角出隅
300mm + 300mm/アルマイトシルバー

54079

6.5CS用直角出隅
300mm + 300mm/アルマイトシルバー

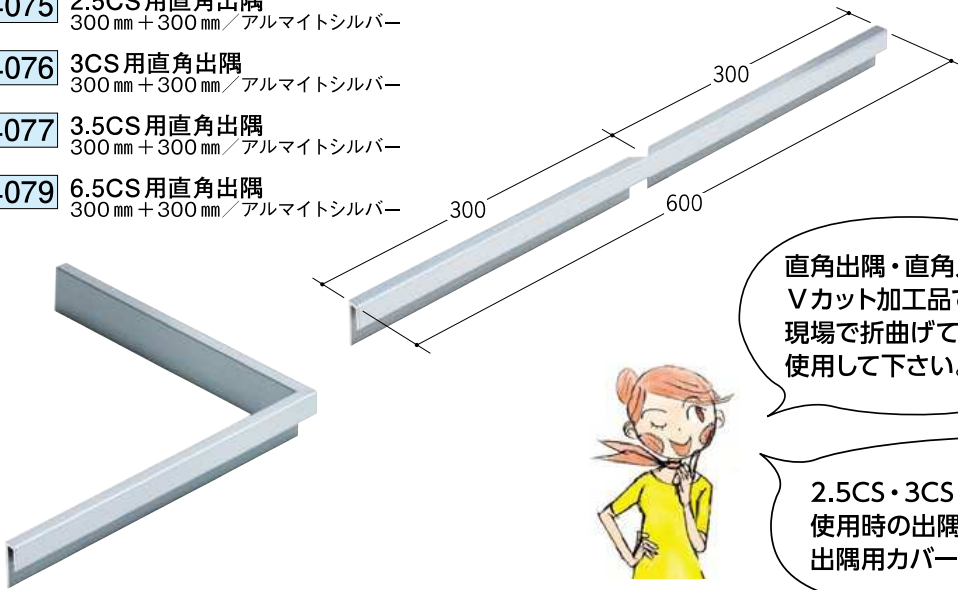

直角出隅・直角入隅は、
Vカット加工品です。
現場で折曲げて
使用して下さい。

2.5CS・3CS・3.5CS・6.5CS
使用時の出隅部分は、直角出隅又は
出隅用カバーをご使用ください。

54041

2.5CS用直角入隅
300mm + 300mm/アルマイトシルバー

54042

3CS用直角入隅
300mm + 300mm/アルマイトシルバー

54043

3.5CS用直角入隅
300mm + 300mm/アルマイトシルバー

54044

6.5CS用直角入隅
300mm + 300mm/アルマイトシルバー

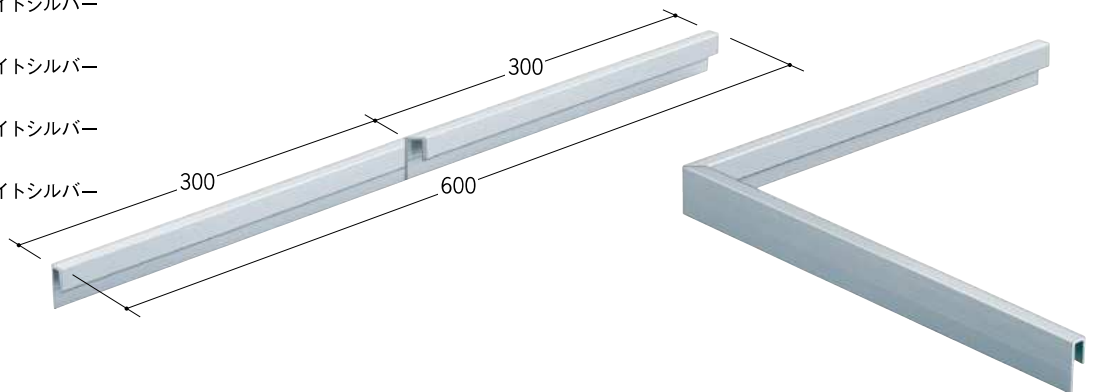

79146

2.5CS出隅用カバー
ビニール/t=0.5mm~1.5mm
シルバーメタリック

79147

3CS出隅用カバー
ビニール/t=0.5mm~1.5mm
シルバーメタリック

79148

3.5CS出隅用カバー
ビニール/t=0.5mm~1.5mm
シルバーメタリック

79149

6.5CS出隅用カバー
ビニール/t=0.5mm~1.5mm
シルバーメタリック

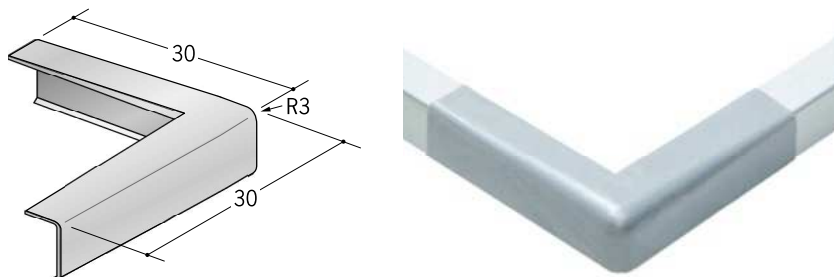

アルミ製品は、1本からカラー仕上げ（焼付塗装）が可能です。