

アルミ 目透かし型見切縁

12

51046 アルミCS-3
3m/アルマイトシルバー

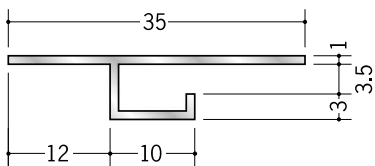

51049 アルミCS-4
3m/アルマイトシルバー

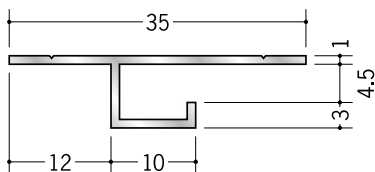

51050 アルミCS-5
3m/アルマイトシルバー

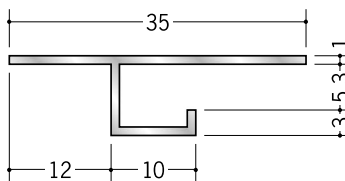

51123 アルミCS-6.5
3m/アルマイトシルバー

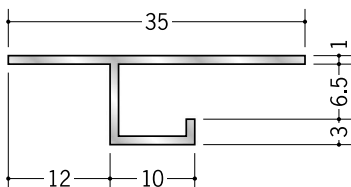

51053 アルミCS-7
3m/アルマイトシルバー

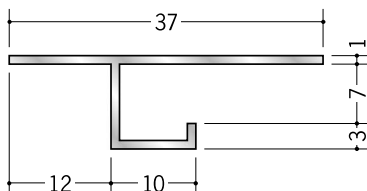

53285 アルミCS-8
3m/アルマイトシルバー

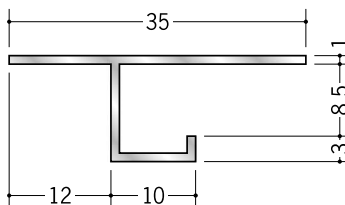

51071 アルミCS-9
3m/アルマイトシルバー

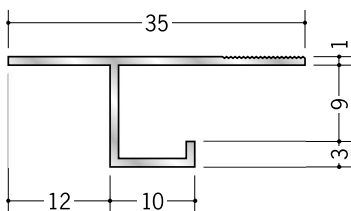

51006 アルミCS-9.5岩綿板用
3m/アルマイトシルバー

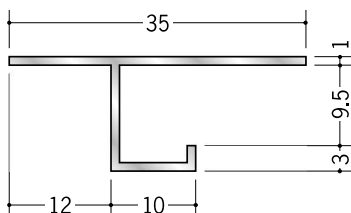

51072 アルミCS-10
3m/アルマイトシルバー

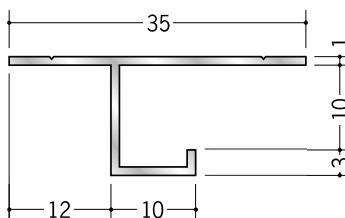

51070 アルミCS-10.5(小)
3m/アルマイトシルバー

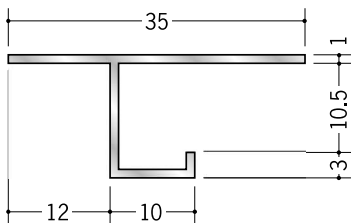

51007 アルミCS-12.5岩綿板用
3m/アルマイトシルバー

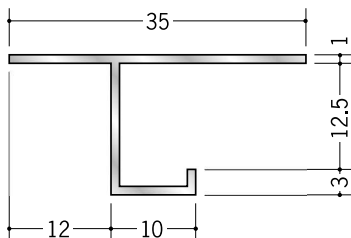

51073 アルミCS-13
3m/アルマイトシルバー

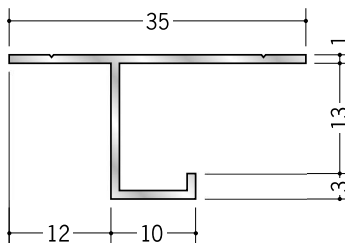

51074 アルミCS-16
3m/アルマイトシルバー

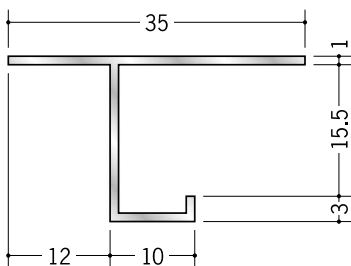

51052 アルミCS-22
3m/アルマイトシルバー

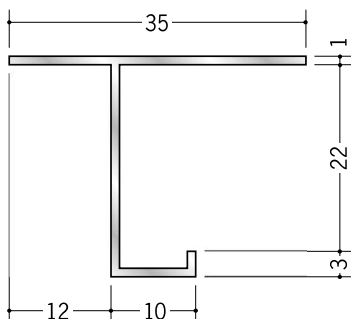

51085 アルミCS-26
3m/アルマイトシルバー

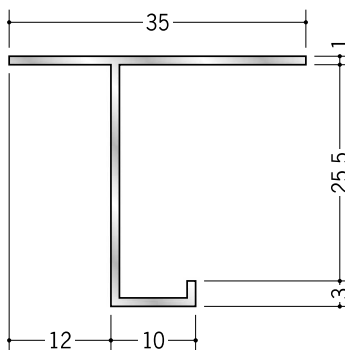

目透かし部分のカット承ります。

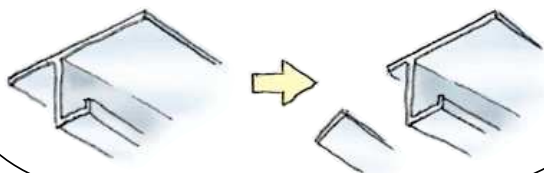

R加工の場合は、P638～P640をご参照下さい。
アルミ製品は、1本からカラー仕上げ(焼付塗装)が可能です。