

Storage Cabinets

均等耐荷重
(棚板1段当り) **250kg**

保管システム 特許取得商品

- 完成品●
- 粉体塗装●
- 据付別途●
- カギ付●

03

工具保管

限られた壁面スペースを100%有効活用。収納効率を大幅にアップします。

バリエーション豊富なシステム保管庫が新登場

特許登録番号 第5761531号 本体対角を容易に出せる背板はめ込み構造により組立性が向上しました。



●天キャビネットも取付可能です。
オプションは **480** ページをご覧ください

粉体塗装

- 工具管理ユニット
- 大型保管庫
- 前扉機収納保管庫
- スーパージャンボ保管庫
- 上扉開放保管庫
- 保管システム
- 防災用品保管庫
- キャビネット保管システム
- キャビネット保管庫
- ミニ工具室
- 一斗缶保管庫
- 危険物保管ロッカー
- ピックケース
- フレキシラックケース
- ハニーケース
- コンテナラックケース
- グランケース
- コンテナラック
- カセットシリーズ
- パソコンキャビネット
- ビットイン



●スライド棚寸法

●引出し寸法

ラッチ機構!

3重安全装置内蔵

ダブルボールスライドレール

引出し率 98%

●地震等振動によるスライド棚の飛び出しを防止します。

355mm H100+H200

引出し率 74%

●地震等振動による引出しの飛び出しを防止します。

有効内寸法 730 (1030) 棚板工高さ 79

有効内寸法 740 (1040) 棚板工高さ 80 (160) 正面板高さ 98 (198)

※ () 内寸法はW1200タイプを表す。

有効高さ 82 (182) 有効高さ 98 (198)

※ () 内寸法は引出しH200タイプを表す。

●パンチングパネル付

保管庫内上部の3面と扉の裏側にパンチングパネルが付いているので、フック等を使用して工具等の整理・収納が可能です。

※側面パンチングパネルは、50mmピッチで段替え可能です。

●耐震固定金具

●オプション棚板

保管システム用オプションは480ページをご覧ください。

●幅広く使える棚板

支柱 棚受 棚板

●側面(間口方向)の端まで棚として使用することが可能です。
●棚板は50mmピッチで段替え可能です。

●アジャスター

樹脂アジャスター付床面とのレベル調整ができ、容易に水平が出せます。
ネジ径: M12 (P=1.75)

新商品

カギ付 ● 据付別途 ● 粉体塗装 ● 完成品 ● 要日数 ○

保管システム

均等耐荷重 (棚板1段当り) **250kg**

03

工具保管

両開扉タイプ

NEW



PNH-9063D

●本体色：ダークグレー（半ツヤ）

棚板段数	間口×奥行×高さ	○品番	質量	価格(税抜)	メーカー希望小売価格
3段	900×640×1800mm	143522 PNH-9063D	110kg	¥200,970	¥234,000
4段	1800mm	143523 PNH-9064D	117kg	¥212,090	¥248,100

●棚板有効寸法：W795×D570mm

NEW

(◆印のみ)



PNH-9064W

棚板段数	間口×奥行×高さ	○品番	質量	価格(税抜)	メーカー希望小売価格
3段	900×640×1800mm	143482 PNH-9063W	110kg	¥200,970	¥234,000
4段	1800mm	143524 PNH-9064W◆	117kg	¥212,090	¥248,100

●棚板有効寸法：W795×D570mm

工具管理
ユニット

大型保管庫

前扉横収納
保管庫

スーパージャパン
保管庫

上扉開放
保管庫

保管
システム

防災用品
保管庫

キャビネット
保管システム

キャビネット
保管庫

ミニ工具室

一斗缶保管庫

危険物
保管ロッカー

ピッキングケース

フレックス
ラックケース

ハニーケース

コンテナ
ラックケース

グランケース

コンテナ
ラック

カセット
シリーズ

パソコン
キャビネット

ビットイン



間口×奥行×高さ	○品番	質量	価格(税抜)	メーカー希望小売価格
1200×640×1800mm	143484 PNH-1263W	130kg	¥215,560	¥251,000

●棚板有効寸法：W1095×D570mm



間口×奥行×高さ	○品番	質量	価格(税抜)	メーカー希望小売価格
1200×640×1800mm	143525 PNH-1264W	139kg	¥228,210	¥267,000

●棚板有効寸法：W1095×D570mm

新商品

Storage Cabinets

均等耐荷重 (棚板1段当り) **250kg**

保管システム

要日数 ○ ●完成品 ●粉体塗装 ●据付別途 ●カギ付 ○

03

工具保管

両開扉タイプ

●透明窓付



間口×奥行×高さ	品番	質量	価格(税抜)	メーカー希望小売価格
1200×640×1800mm	143452 PNH-1263AW	132kg	¥235,000	¥274,000

●棚板有効寸法: W1095×D570mm ●透明窓: 塩ビ

●透明窓付

NEW



間口×奥行×高さ	品番	質量	価格(税抜)	メーカー希望小売価格
1200×640×1800mm	143526 PNH-1264AW	141kg	¥247,650	¥289,800

●棚板有効寸法: W1095×D570mm ●透明窓: 塩ビ

工具管理
ユニット

大型保管庫

前扉収納
保管庫

スーパージャパン
保管庫

上扉開放
保管庫

保管
システム

防災用品
保管庫

キャビネット
保管システム

キャビネット
保管庫

ミニ工具室

一斗缶保管庫

危険物
保管ロッカー

ピックケース

フレキシ
ラックケース

ハニーケース

コンテナ
ラックケース

グランケース

コンテナ
ラック

カセット
シリーズ

パソコン
キャビネット

ビットイン

●パンチングパネル付



間口×奥行×高さ	品番	質量	価格(税抜)	メーカー希望小売価格
900×640×1800mm	143486 PNH-9063PW	130kg	¥245,430	¥286,000

●棚板有効寸法: W795×D570mm

●パンチングパネル付



間口×奥行×高さ	品番	質量	価格(税抜)	メーカー希望小売価格
1200×640×1800mm	143488 PNH-1263PW	156kg	¥265,360	¥310,000

●棚板有効寸法: W1095×D570mm

新商品

471

要日数 納期目安 (組立要日数) ☆ 実働3日以内で出荷可能、□ 実働6日以内で出荷可能、○ 都度お問い合わせ

カギ付 ● 据付別途 ● 粉体塗装 ● 完成品 ● 要日数 ○ **特許取得商品** 保管システム

均等耐荷重 (棚板1段当り) **250kg**

保管庫タイプ

間口1800mmの大型保管庫。長尺物を横向きに楽々収納できます。



●棚板

均等耐荷重 (棚板1段当り) **250kg**

重量物にも楽々対応。安心の耐荷重。



●折り戸

前への出張りが少なく邪魔になりません。

●上面図

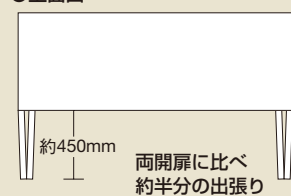

●樹脂アジャスター付

床面とのレベル調整ができ、容易に水平が出せます。ネジ径=M12 (P=1.75)



W1800×D640×H1800mmタイプ

特長

●折り戸タイプなので間口1800mmにも関わらず、扉の開閉がスムーズです (鍵付)。



●寸法図

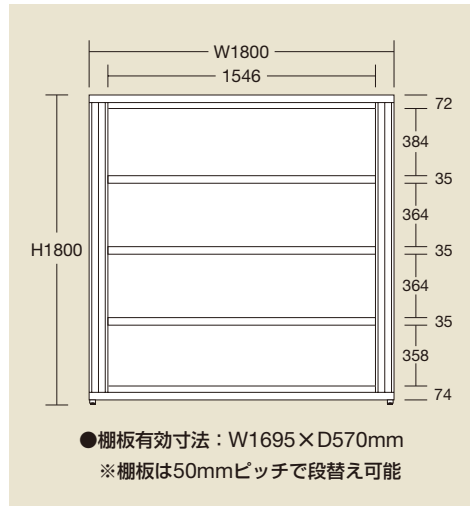

工具管理
ユニット

大型保管庫

前扉横収納
保管庫

スーパージャパン
保管庫

上扉開放
保管庫

保管
システム

防災用品
保管庫

キャビネット
保管システム

キャビネット
保管庫

ミニ工具室

一斗缶保管庫

危険物
保管ロッカー

ピッケース

フレス
ラックケース

ハニーケース

コンテナ
ラックケース

グランケース

コンテナ
ラック

カセット
シリーズ

パソコン
キャビネット

ビットイン

間口×奥行×高さ 1800×640×1800mm	○品番 250594 PNH-18W	質量 180kg	価格(税抜) ¥387,060	メーカー希望 小売価格 ¥452,000
-----------------------------	------------------------------	-------------	---------------------------	----------------------------

オプション棚板・天板

●棚板 (運賃別途)

均等耐荷重 **250kg**

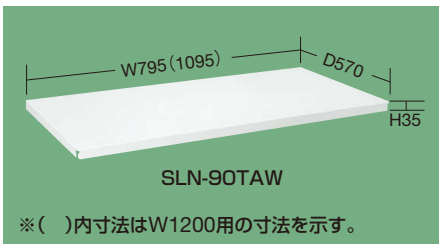

(単位: mm)

適合寸法	カラー	○品番	質量	価格(税抜)	メーカー希望小売価格
W 900用	○	670634 SLN-90TAW	7kg	¥11,120	¥12,900
	●	670641 SLN-90TAD			
W1200用	○	670635 SLN-12TAW	9kg	¥12,650	¥14,700

●棚受2個付

●固定棚 (前扉横収納扉用) (運賃別途)

均等耐荷重 **100kg**

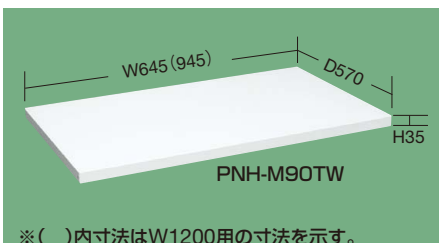

(単位: mm)

適合寸法	○品番	質量	価格(税抜)	メーカー希望小売価格
W 900用	671116 PNH-M90TW	4kg	¥6,040	¥7,000
W1200用	671117 PNH-M12TW	5kg	¥7,090	¥8,200

●取付金具6個付

●架台用棚板 (運賃別途)

均等耐荷重 **50kg**

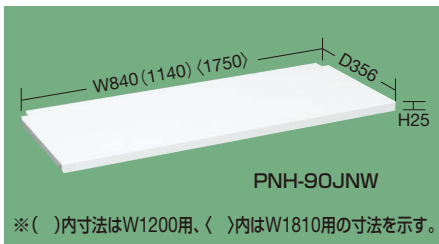

(単位: mm)

適合寸法	○品番	質量	価格(税抜)	メーカー希望小売価格
W 900用	671229 PNH-90JNW	4kg	¥5,720	¥6,600
W1200用	671230 PNH-12JNW	5kg	¥6,700	¥7,800
W1810用	671231 PNH-18JNW	8kg	¥8,410	¥9,800

●取付金具4個付

●スライド棚 (両開扉用)

均等耐荷重 **70kg**

ボールスライドレール採用

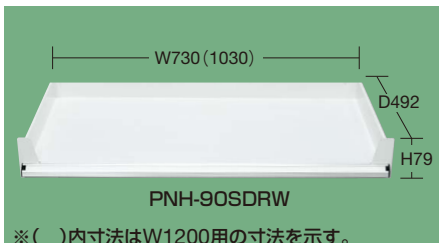

(単位: mm)

適合寸法	○品番	質量	価格(税抜)	メーカー希望小売価格
W 900用	671189 PNH-90SDRW	14kg	¥34,800	¥40,600
W1200用	671190 PNH-12SDRW	17kg	¥35,700	¥41,700

●取付金具6個付

●壁面固定金具 (運賃別途)



○品番	価格(税抜)/セット	メーカー希望小売価格/セット
520095 SKS-WK	¥3,320	¥3,870

●2個1セット ●アンカーボルト付

●耐震固定金具 (運賃別途)

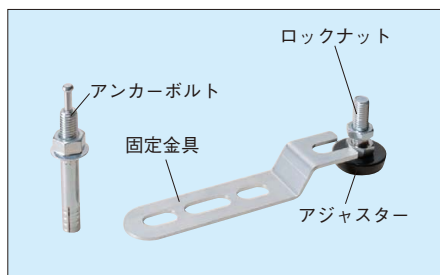
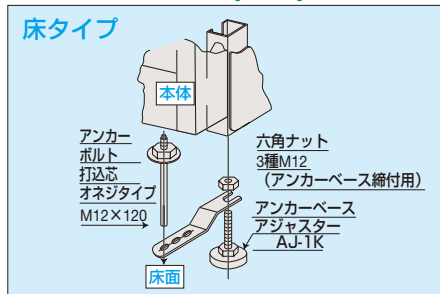

○品番	価格(税抜)/セット	メーカー希望小売価格/セット
643483 B-FSK	¥3,280	¥3,830

●アンカーベース、アンカーボルト各1個付

オプション天キャビネット

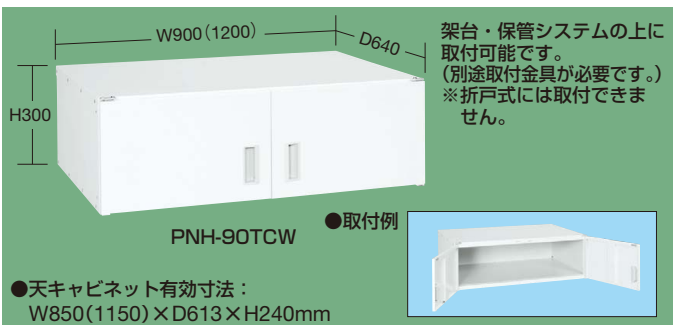

※高さ1800mmの機種に取付可能です。()内寸法はW1200用の寸法を示す。(単位: mm)

適合寸法	○品番	質量	価格(税抜)	メーカー希望小売価格
W900用・W1810用	671078 PNH-90TCW	20kg	¥29,690	¥34,600
W1200用	671079 PNH-12TCW	30kg	¥33,400	¥39,000

●W1810タイプの取付けの際、キャビネットが2個必要です。

オプションワークライト



※高さ1800mmの機種に取付可能です。()内寸法はW1200用の寸法を示す。(単位: mm)

架台	ラック	○品番	質量	価格(税抜)	メーカー希望小売価格
W 900用	W1200用	250648 PNH-W90LN	4kg	¥33,790	¥39,400
W1200用	-	250649 PNH-W12LN	5kg	¥35,290	¥41,200

●LED: 20型相当×2灯 ●専用取付金具2個付 (※架台取付けにはPNH-TCKWが別途必要です)

●天キャビネット、ワークライト取付金具 (運賃別途)



●架台、パンチング架台取付用 (1台に付、1セット使用します) (単位: mm)

適合寸法	○品番	価格(税抜)	メーカー希望小売価格
W900用・W1200用	671080 PNH-TCKW	¥7,080	¥8,200
W1800用	671082 PNH-TC18KW	¥13,050	¥15,200

●天キャビネット取付金具 (運賃別途)



●保管システム用 (1台に付、1セット使用します)

○品番	価格(税抜)	メーカー希望小売価格
671081 PNH-TCHW	¥5,140	¥6,000

- 工具管理ユニット
- 大型保管庫
- 前扉横収納保管庫
- スーパージャンボ保管庫
- 上扉開放保管庫
- 保管システム
- 防災用品保管庫
- キャビネット保管システム
- キャビネット保管庫
- ミニ工具箱
- 一斗缶保管庫
- 危険物保管ロッカー
- ピッケース
- フレスラックケース
- ハンケース
- コンテナラックケース
- グランケース
- コンテナラック
- カセットシリーズ
- パソコンキャビネット
- ビットイン