

フットブレーキ付のため安心・安全です。



フットブレーキ操作方法

ロック方法

ペダルを踏み込むことによりブレーキがかかります。

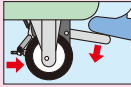

解除方法

ペダルを押し上げることによりブレーキが解除されます。

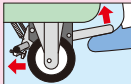

特許登録番号

第5990851号

●キャスター配置

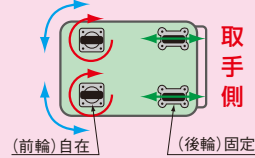

取手側

※車輪を直接ボルトで押し込む為、確実にロックされます。

均等耐荷重 280kg 上段引出し3段



SS-A3NBR



SS-A3NBRI

- 上段引出し3段
- 引出し内寸法  
浅=W569×D319×H68mm(各段仕切2枚付)  
下段=W589×D360×H116mm(仕切不可)

間口×奥行×高さ	カラー	○品番	キャスター	質量	価格(税抜)	メーカー希望小売価格
700×450×880mm	●	021282 SS-A3NBR	100φ	49kg	¥94,200	¥110,000
	●	021287 SS-A3NBRI	ゴム車			

均等耐荷重 280kg 上段引出し5段



SS-A5NBR



SS-A5NBR

- 上段引出し5段
- 引出し内寸法  
浅=W569×D319×H68mm(各段仕切2枚付)  
下段=W589×D360×H116mm(仕切不可)

間口×奥行×高さ	カラー	○品番	キャスター	質量	価格(税抜)	メーカー希望小売価格
700×450×880mm	●	021284 SS-A5NBR	100φ	56kg	¥123,530	¥144,000
	●	021289 SS-A5NBRI	ゴム車			

均等耐荷重 280kg 上段引出し2段



SS-A2NBR



SS-A2NBRI

- 上段引出し2段
- 引出し内寸法  
浅=W569×D319×H68mm(各段仕切2枚付)  
下段=W589×D360×H116mm(仕切不可)

間口×奥行×高さ	カラー	○品番	キャスター	質量	価格(税抜)	メーカー希望小売価格
700×450×880mm	●	021281 SS-A2NBR	100φ	45kg	¥88,340	¥103,000
	●	021286 SS-A2NBRI	ゴム車			

均等耐荷重 280kg 上段引出し4段



SS-A4NBR

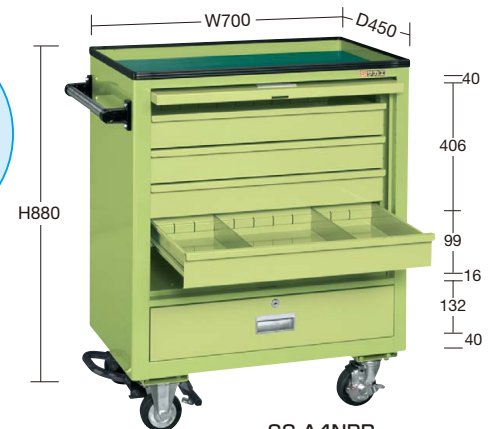

SS-A4NBRI

- 上段引出し4段
- 引出し内寸法  
浅=W569×D319×H68mm(各段仕切2枚付)  
下段=W589×D360×H116mm(仕切不可)

間口×奥行×高さ	カラー	○品番	キャスター	質量	価格(税抜)	メーカー希望小売価格
700×450×880mm	●	021283 SS-A4NBR	100φ	52kg	¥114,000	¥133,000
	●	021288 SS-A4NBRI	ゴム車			

均等耐荷重 280kg 各段仕切2枚付



SS-A14NBR

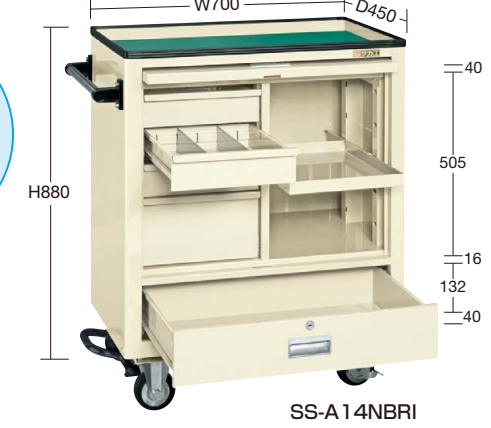

SS-A14NBRI

- 引出し内寸法  
浅=W259×D319×H68mm(各段仕切2枚付)  
深=W259×D319×H152mm(各段仕切2枚付)  
下段=W589×D360×H116mm(仕切不可)

間口×奥行×高さ	カラー	○品番	キャスター	質量	価格(税抜)	メーカー希望小売価格
700×450×880mm	●	021285 SS-A14NBR	100φ	54kg	¥110,880	¥129,000
	●	021290 SS-A14NBRI	ゴム車			

- ニューパール
- ニューCSシリーズ
- ニューパール固定タイプ
- スペシャル
- スーパー
- アシスタントワゴン
- フリー
- アルミ
- ファイル・ユニバーサル
- パソコンカート
- 色管理
- 高さ調整
- パネル
- ニューパール
- エース
- エスエス
- ボックス
- CS
- ニューツール
- 移動作業車
- ジャンボ
- キャビネット
- マット
- キャリア
- 別作

●粉体塗装 ●組立式

H1300mmタイプ ボックスなし **G** グリーン購入法 適合商品



PIR-04I

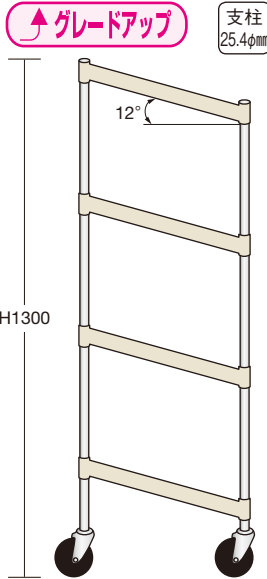

PJR-04I

●棚有効寸法：W896×D500mm

●キャスター：100φゴム車

(単位：mm)

取手	間口×奥行×高さ	○品番	ボックス	質量	価格(税抜)	メーカー希望小売価格
無	900×500×1300	020780 PIR-04I	無し	32kg	¥69,140	¥80,000
有		020784 PIR-04TI		33kg	¥70,670	¥82,000

●棚有効寸法：W1196×D500mm

●キャスター：100φゴム車

(単位：mm)

取手	間口×奥行×高さ	○品番	ボックス	質量	価格(税抜)	メーカー希望小売価格
無	1200×500×1300	020790 PJR-04I	無し	40kg	¥70,930	¥82,000
有		020794 PJR-04TI		41kg	¥73,210	¥85,000

H1300mmタイプ ボックス(9BTM)付

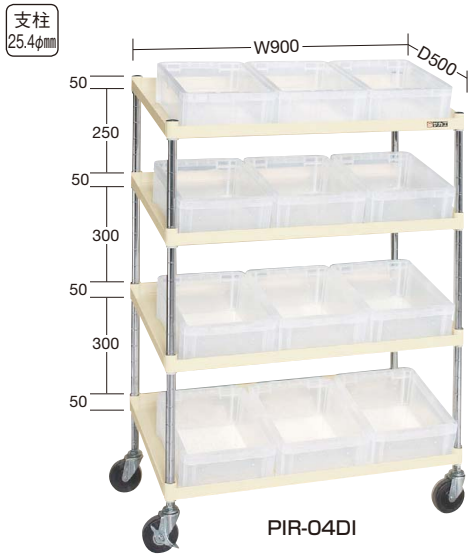

PIR-04DI

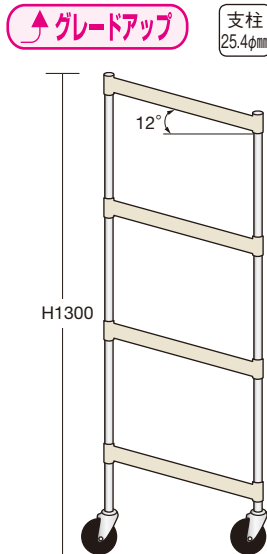

PJR-04DI

●棚有効寸法：W896×D500mm

●キャスター：100φゴム車

(単位：mm)

取手	間口×奥行×高さ	○品番	ボックス	質量	価格(税抜)	メーカー希望小売価格
無	900×500×1300	020783 PIR-04DI	9BTM:12個	40kg	¥79,460	¥92,000
有		020787 PIR-04DTI		41kg	¥81,760	¥95,000

●棚有効寸法：W1196×D500mm

●キャスター：100φゴム車

(単位：mm)

取手	間口×奥行×高さ	○品番	ボックス	質量	価格(税抜)	メーカー希望小売価格
無	1200×500×1300	020793 PJR-04DI	9BTM:16個	51kg	¥85,950	¥100,000
有		020797 PJR-04DTI		52kg	¥87,470	¥102,000

●オプション傾斜棚板・(ブッシュ付)



(単位：mm)

間口×奥行×高さ	○品番	価格(税抜)	メーカー希望小売価格
900×500×50	521314 PIR-KTI	¥15,960	¥18,600
1200×500×50	521315 PJR-KTI	¥16,730	¥19,500

●オプション直進安定金具 **運賃別途**

特許登録番号 第5369263号

今お使いのワゴンに取付けてお使いいただけます。



※金具の色は説明用です。実際はメッキ色になります。



注文前にキャスター金具の幅をご確認ください。



9BTM

キャスター金具幅	○品番	価格(税抜)/セット	メーカー希望小売価格/セット
36mm	525600 JK-B	¥1,150	¥1,340

●2個1セット

ボックス詳細は **1163** ページをご覧ください

- ニューバル
- ニューCSシリーズ
- ニューバル固定タイプ
- スペシャル
- スーパースペシャル
- スーパー
- アシスタントワゴン
- フリー
- アルミ
- ファイル・ユニバーサル
- パソコンカート
- 色管理
- 高さ調整
- パネル
- ニューバル
- エース
- エスエス
- ボックス
- CS
- ニューツール
- 移動作業車
- ジャンボ
- キャビネット
- マット
- キャリア
- 別作

サカエオリジナルコンテナ **推奨品** **NEW** (◆印のみ)

●サンボックス

- 中身が一目で確認できる**透明タイプ**なので、一回一回ふたを開けて中身を確認する手間が省けます。
- サカエオリジナル透明コンテナシリーズは**積み重ねが可能**なので物置、倉庫等への多数のコンテナの保管も可能です。
- オールプラスチック製なので錆びません。
- 6TMと9BTMは相互に積み重ね可能です。
- 23-3TM用フタ・31TM用フタには、特殊ロック機構が付いていますので、サンロック・パチン錠無しでもフタのロックが可能です。



※別売のフタを取付ければホコリの侵入を防げます。



※6TM・9BTM積み重ね例

サカエ推奨  
コンテナ

オリタミ  
コンテナ

SN  
コンテナ

サンボックス

ヒソコンテナ

テンパコ

DIC  
ボックス

セキスイ  
コンテナ

抗菌  
コンテナ

番重

パーツ  
ボックス

導電性  
ボックス

パーツ  
ペット

大型  
コンテナ

KL型  
角型容器

ポリエチレン  
タンク

ローリー  
タンク

ドラム  
ペール缶

樹脂  
パレット

アルミ  
パレット

保冷・防じん  
カバー

ハセップ  
ケース

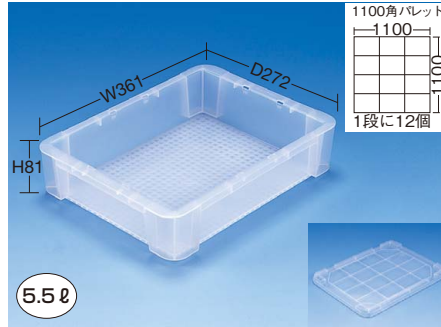

5.5ℓ

品番	規定出荷数	価格(税抜)/個	メーカー希望小売価格/個
191036 <b>6TM</b>	20個	<b>¥780</b>	オープン
191038 <b>6TM・9BTM用フタ</b>			

- 外形寸法：W361×D272×H81mm
- 有効内寸：W307×D232×H67mm
- 材質：PP ●適合カード差し(別売)：CFS-13S

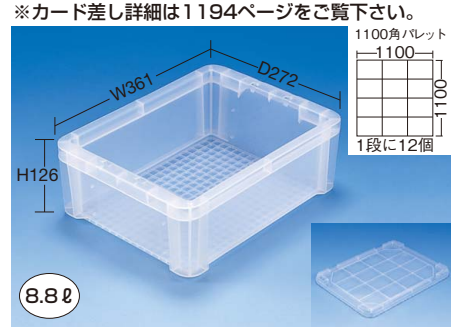

8.8ℓ

品番	規定出荷数	価格(税抜)/個	メーカー希望小売価格/個
191037 <b>9BTM</b>	12個	<b>¥930</b>	オープン
191038 <b>6TM・9BTM用フタ</b>	20個	<b>¥730</b>	オープン

- 外形寸法：W361×D272×H126mm
- 有効内寸：W306×D231×H112mm
- 材質：PP ●適合カード差し(別売)：CFS-2・4・9M

※カード差し詳細は1194ページをご覧ください。

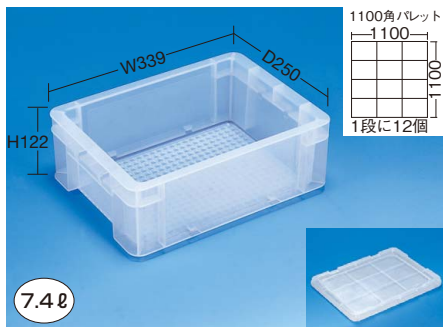

7.4ℓ

品番	規定出荷数	価格(税抜)/個	メーカー希望小売価格/個
191569 <b>7-2TM</b>	20個	<b>¥840</b>	オープン
191570 <b>7-2TM用フタ</b>			

- 外形寸法：W339×D250×H122mm
- 有効内寸：W293×D213×H106mm
- 材質：PP ●適合カード差し(別売)：CFS-21・32

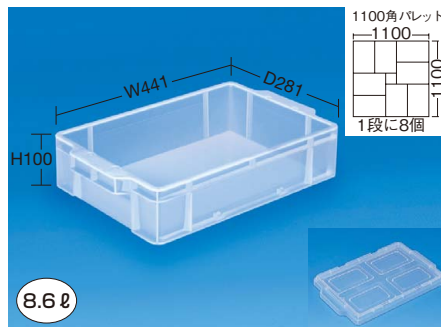

8.6ℓ

品番	規定出荷数	価格(税抜)/個	メーカー希望小売価格/個
191065 <b>13BTM◆</b>	10個	<b>¥1,180</b>	オープン
191040 <b>13TM・13BTM用フタ</b>			

- 外形寸法：W441×D281×H100mm
- 有効内寸：W366×D246×H 82mm
- 材質：PP ●適合カード差し(別売)：CFS-12S・21

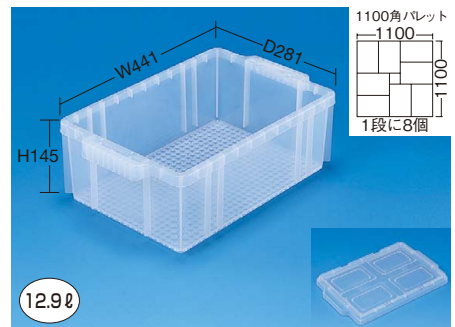

12.9ℓ

品番	規定出荷数	価格(税抜)/個	メーカー希望小売価格/個
191039 <b>13TM</b>	10個	<b>¥1,270</b>	オープン
191040 <b>13TM・13BTM用フタ</b>			

- 外形寸法：W441×D281×H145mm
- 有効内寸：W367×D247×H129mm
- 材質：PP ●適合カード差し(別売)：CFS-9.5

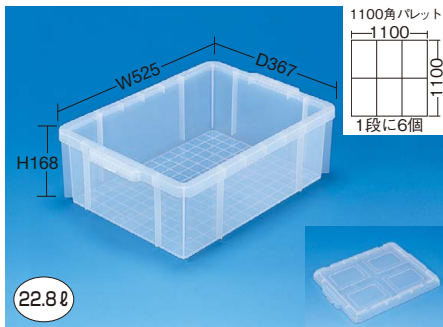

22.8ℓ

品番	規定出荷数	価格(税抜)/個	メーカー希望小売価格/個
191075 <b>23-3TM</b>	5個	<b>¥1,610</b>	オープン
191076 <b>23-3TM用フタ</b>	10個	<b>¥ 800</b>	

- 外形寸法：W525×D367×H168mm
- 有効内寸：W433×D316×H152mm
- 材質：PP ●適合カード差し(別売)：なし

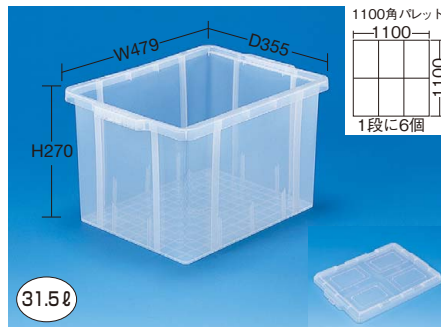

31.5ℓ

品番	規定出荷数	価格(税抜)/個	メーカー希望小売価格/個
191330 <b>31TM</b>	5個	<b>¥2,060</b>	オープン
191331 <b>31TM用フタ</b>	10個	<b>¥ 900</b>	

- 外形寸法：W479×D355×H270mm
- 有効内寸：W381×D296×H254mm
- 材質：PP ●適合カード差し(別売)：なし

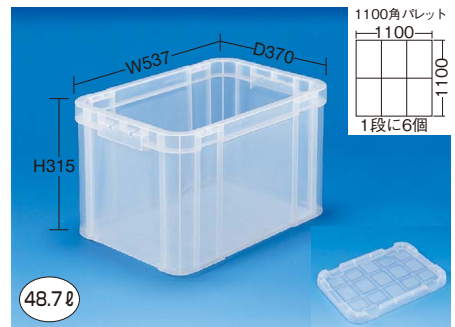

48.7ℓ

品番	規定出荷数	価格(税抜)/個	メーカー希望小売価格/個
191436 <b>50ATM</b>	10個	<b>¥2,890</b>	オープン
191437 <b>50ATM用フタ</b>			

- 外形寸法：W537×D370×H315mm
- 有効内寸：W478×D321×H300mm
- 材質：PP ●適合カード差し(別売)：CFS-16

新商品

1163 ※有効内寸は底部を示しています。 ※規定出荷数未満の場合は別途運賃を申し受けます。(規定出荷数表示商品のみ)