

均等耐荷重

60kg

Electric raising and lowering worktable

手動昇降作業台

- 完成品
- 粉体塗装
- グリーン購入法適合商品

01 作業台

ストローク H450mm

立ち作業、座り作業、体格に合わせて  
細かく調整可能な手動式昇降作業台が新登場。

●天板断面図

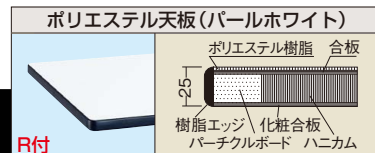

730~1180mmの範囲で任意の高さに調整可能 余裕のストローク450mm

高さ H1180  
H730

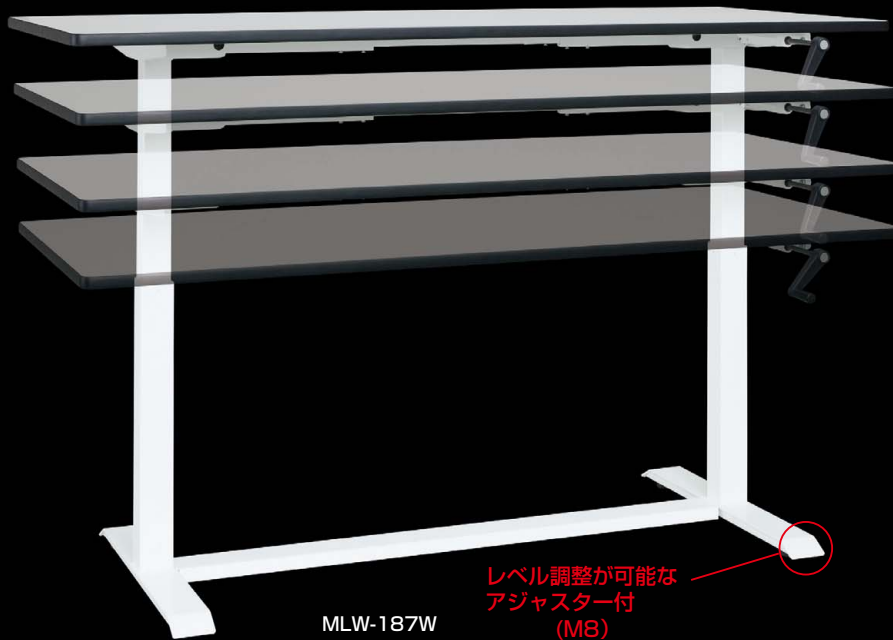

MLW-187W

レベル調整が可能な  
アジャスター付  
(M8)

●ハンドル使用時は手前に引きラクラク操作。不要時は収納可。



- 軽量 SELタイプ
- 軽量 KSタイプ
- 改正RoHS
- 軽量 CKタイプ
- 軽量 KKタイプ
- カブセ天板仕様
- 中量 CSタイプ
- 中量 KTタイプ
- 大型

■H730~800mm 座り作業として

座ってする長時間の作業に最適です。



■H810~1000mm 立ち作業として

かさの高い大きな商品に。



■H1010~1180mm 立ち作業として

小さくて細かい作業の商品に。



ポリエステル天板 (パールホワイト)

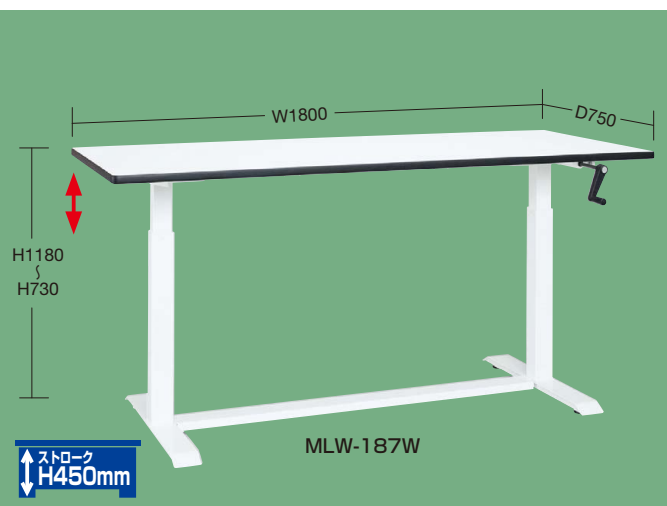

MLW-187W

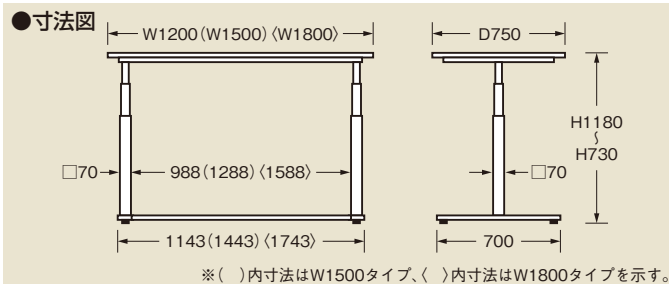

※( )内寸法はW1500タイプ、< >内寸法はW1800タイプを示す。

(単位: mm)

間口×奥行×高さ (W×D×H)	ポリエステル天板 (パールホワイト)			
	品番	質量	価格(税抜)	メーカー希望小売価格
1200×750×730~1180	035926 MLW-127W	45kg	¥157,660	¥184,000
1500×750×730~1180	035927 MLW-157W	47kg	¥162,490	¥189,000
1800×750×730~1180	035928 MLW-187W	49kg	¥164,980	¥192,000

●アジャスター: 60φ ネジ径: M8×P1.25

- 高さ調整 TKKタイプ
- 高さ調整 TCKタイプ
- 高さ調整 TKTタイプ
- 高さ調整 TKWタイプ
- 高さ調整 一人用タイプ
- 昇降・傾斜・移動
- 重量 KWタイプ
- ペダル昇降・ハンドル昇降
- オプション
- 六角形・一人用
- セルワーク
- ラインシステム
- ニューマークII
- 軽量 SOタイプ
- 専用
- 回転台
- 足踏台・チェアー
- 別作

G グリーン購入法  
適合商品

・完成品・

要日数★

# ギヤー式昇降作業台

300kg

01  
作業台

※当社の均等耐荷重表示は  
安全率20%を見ております。

ストローク  
H400mm

停止時均等耐荷重 300kg

積載時昇降最大荷重 100kg

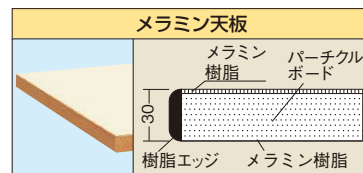
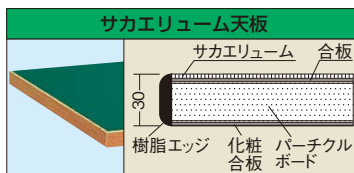

680~1080mmの範囲で任意の高さに調整可能。余裕のストローク400mm

特長

- 無段階で高さ調整が可能です。
- ハンドルを回すだけで高さが変わりますので、頻繁に高さを変える場合でも全く煩わしさがありません。
- 天板に物を置いたままでも、楽々高さ調整ができます。(最大100kgまで)



●ハンドル使用時は手前に引きラクラク操作。不要時は収納可。

耐震固定金具



耐震固定金具詳細は  
219  
ページをご覧ください

H680~750mm  
座り作業として

奥にカンヌキがあるので足元の邪魔になりません。



H760~880mm  
立ち作業として

かさの高い大きな商品に。



H890~1080mm  
立ち作業として

小さくて細かい作業の商品に。



●サカエリユーム天板



UD-097F

●メラミン天板



UD-127MI



UD-157F



UD-187MI

ストローク  
H400mm

ストローク  
H400mm

間口×奥行×高さ	品番	質量	価格(税抜)	メーカー希望小売価格
900×750×680~1080	035921 UD-097F	46kg	¥210,450	¥245,000
1200×750×680~1080	035923 UD-127F	48kg	¥215,370	¥251,000
1500×750×680~1080	035902 UD-157F	58kg	¥221,860	¥259,000
1800×750×680~1080	035908 UD-187F	60kg	¥224,530	¥262,000

間口×奥行×高さ	品番	質量	価格(税抜)	メーカー希望小売価格
900×750×680~1080	035922 UD-097MI	46kg	¥210,450	¥245,000
1200×750×680~1080	035924 UD-127MI	48kg	¥215,370	¥251,000
1500×750×680~1080	035903 UD-157MI	58kg	¥221,860	¥259,000
1800×750×680~1080	035909 UD-187MI	60kg	¥224,530	¥262,000

●アジャスター：40φ ネジ径：M12×P1.75

●アジャスター：40φ ネジ径：M12×P1.75

軽量 SELタイプ

軽量 KSタイプ

改正RoHS

軽量 CKタイプ

軽量 KKタイプ

カブセ天板仕様

中量 CSタイプ

中量 KTタイプ

大型

高さ調整 TKKタイプ

高さ調整 TCKタイプ

高さ調整 TKTタイプ

高さ調整 TKWタイプ

高さ調整 一人用タイプ

昇降・傾斜・移動

重量 KWタイプ

ベタル昇降・ハンドル昇降

オプション 六角形・一人用

セルワーク

ラインシステム

ニューマークII

軽量 S0タイプ

専用

回転台

足踏台・チェアー

別作

作業台用 オプション

運賃別途

作業台のレイアウトを自由自在に変更、便利な連結金具が誕生しました。

もう少し作業台を間口方向に長くしたい...

奥行方向に広く使える様にしたい...

連結金具を使うことで

間口方向・奥行方向に連結させることができます。

連結金具 (間口方向)

作業台を長手方向に自由に連結することが可能です！



●間口 (W) 方向に連結することが可能です。

取付可能作業台  
SEL, KS, KSD, KK, KH, KD, SKK, SKD, CS, KTD, CB, KT, KTG, KV, KHC, KHM, KHT, DSK, KF, KFG の各作業台

TKS, TKK4, TKK6, TKK8, TKK9, TKK, TKT, TKW, TKSC, DSSは作業台の高さを同じにしてから取付けて下さい。



品番	価格(税抜)/2個	メーカー希望小売価格/2個
538891 <b>UK-YRK</b>	<b>¥2,990</b>	¥3,490

連結金具 (奥行方向)

作業台を短手方向に自由に連結することが可能です！



●奥行 (D) 方向に連結することが可能です。

●キャスター付の本体の場合は奥行450・600mmタイプには取付けできません。

取付可能作業台  
SEL, KS, KSD, KK, KH, KD, SKK, SKD, CS, KTD, CB, KT, KTG, KV, KHC, KHM, KHT, DSK, KF, KFG の各作業台

TKS, TKK4, TKK6, TKK8, TKK9, TKK, TKT, TKW, TKSC, DSSは作業台の高さを同じにしてから取付けて下さい。



写真は1セット(2個入り)分です。(単位: mm)

適用サイズ	品番	価格(税抜)/2セット	メーカー希望小売価格/2セット
奥行 450, 600用	538901 <b>UK-TRKA</b>	<b>¥2,990</b>	¥3,490
奥行 750, 900用	538902 <b>UK-TRKB</b>		

耐震固定金具

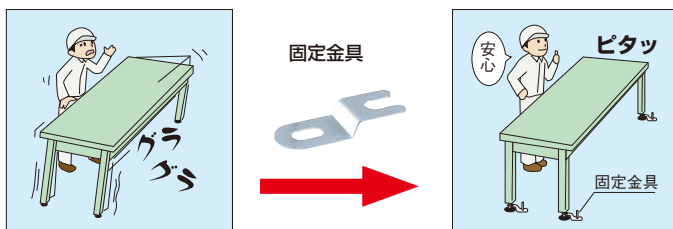

地震の際の耐震対策に安心！

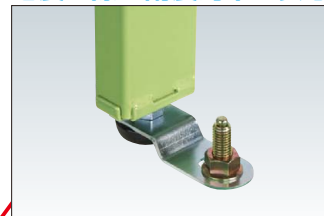

●アジャスター軸径M12用(AJ-1S除く)

品番	価格(税抜)	メーカー希望小売価格
520098 <b>AJ-FSK</b>	<b>¥6,430</b>	¥7,500

●固定金具、ロックナット各2個付  
※アジャスターとアンカーボルト打込芯オネジタイプ(M12×90ℓ)は付属していません。

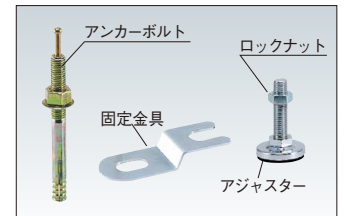

●アジャスター軸径M16用

品番	価格(税抜)	メーカー希望小売価格
520097 <b>AJ-FSKM16</b>	<b>¥6,430</b>	¥7,500

●固定金具、ロックナット各2個付  
※アジャスターとアンカーボルト打込芯オネジタイプ(M12×90ℓ)は付属していません。

取付可能作業台

AJ-FSK : SEL, KS, KSD, TKS, CK, TCK, KK, TKK, KH, KD, SKK, SKD, CS, KTD, DSK, CP の各作業台  
AJ-FSKM16 : KT, KTG, KV, KW, W の各作業台

- 軽量 SELタイプ
- 軽量 KSタイプ
- 改正RoHS
- 軽量 CKタイプ
- 軽量 KKタイプ
- カブセ天板仕様
- 中量 CSタイプ
- 中量 KTタイプ
- 大型
- 高さ調整 TKKタイプ
- 高さ調整 TCKタイプ
- 高さ調整 TKTタイプ
- 高さ調整 TKWタイプ
- 高さ調整 一人用タイプ
- 昇降・傾斜・移動
- 重量 KWタイプ
- ベダル昇降・ハンドル昇降

- オプション
- 六角形・一人用
- セルワーク
- ラインシステム
- ニューマークII
- 軽量 SOタイプ
- 専用
- 回転台
- 足踏台・チェアー
- 別作