

高さ(座り作業用)

H740mm

※当社の均等耐荷重表示は安全率20%を見ております。

▲グレードアップ

本体は角パイプ(構造用鋼管)を使用しているため非常に堅牢でしかもホコリが溜まりません。

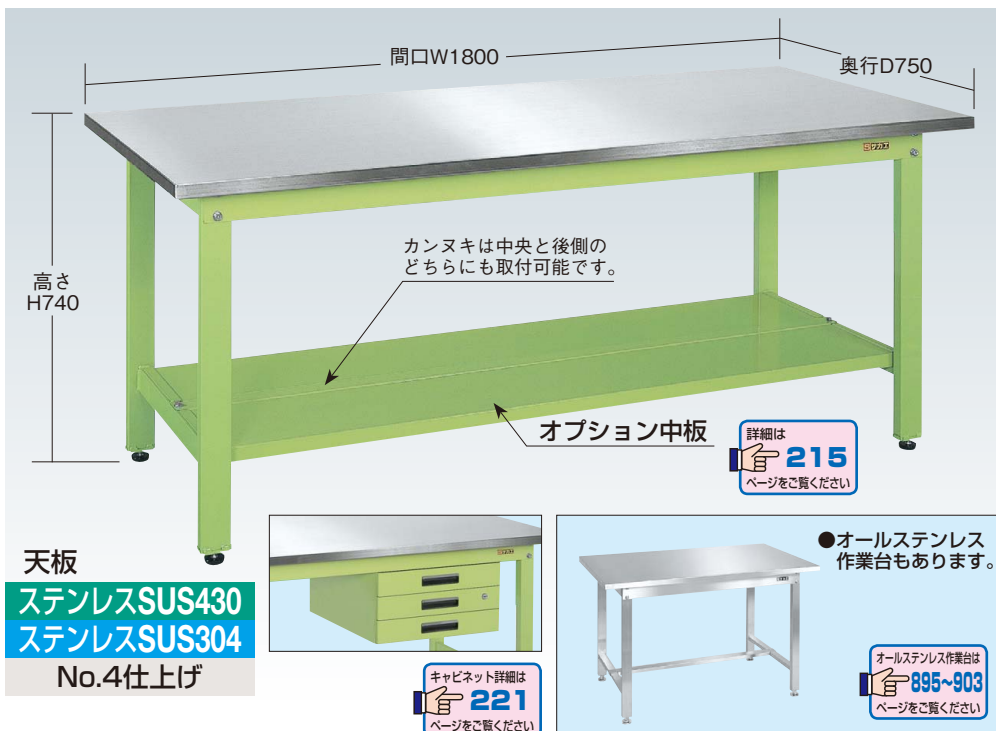
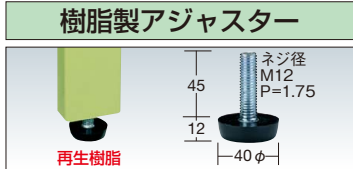
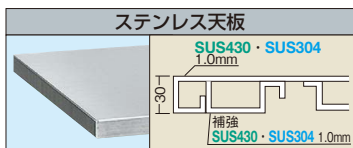

天板
ステンレスSUS430
ステンレスSUS304
No.4仕上げ

詳細は
215
ページをご覧ください

キャビネット詳細は
221
ページをご覧ください

●オールステンレス作業台もあります。

オールステンレス作業台は
895~903
ページをご覧ください

- SELタイプ
- KSタイプ
- 改正RoHS
- CKタイプ
- KKタイプ
- カブセ天板仕様
- CSタイプ
- KTタイプ
- 大型
- 高さ調整TKKタイプ
- 高さ調整TCKタイプ
- 高さ調整TKTタイプ
- 高さ調整TKWタイプ
- 高さ調整一人用タイプ
- 昇降・傾斜・移動
- 重量
- KWタイプ
- ベタル昇降・ハンドル昇降
- オプション
- 六角形・一人用
- セルワーク
- ラインシステム
- ニューマークII
- SOタイプ
- 専用
- 回転台
- 足踏台・チェア
- 別作

グリーン



KK-127SU4N

(単位: mm)

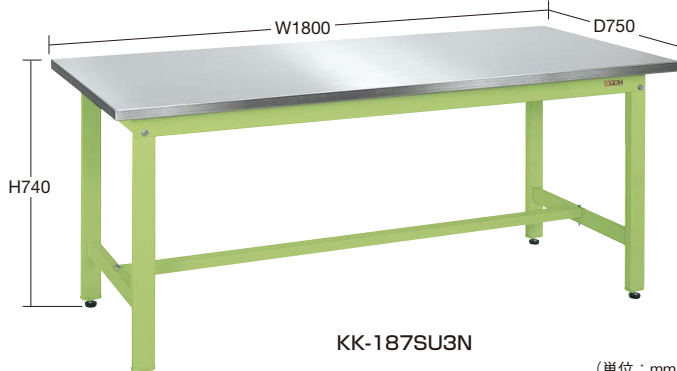

KK-187SU3N

(単位: mm)

材質(天板)	間口×奥行×高さ	○品番	質量	価格(税抜)	メーカー希望小売価格
SUS430	900×600×740	039921	23kg	¥40,200	¥46,900
	1200×750×740	039922	32kg	¥50,290	¥58,000
SUS304	900×600×740	039901	23kg	¥49,560	¥57,000
	1200×750×740	039902	32kg	¥62,050	¥72,000

材質(天板)	間口×奥行×高さ	○品番	質量	価格(税抜)	メーカー希望小売価格
SUS430	1800×750×740	039923	45kg	¥62,730	¥73,000
	1800×900×740	039924	53kg	¥73,190	¥85,000
SUS304	1800×750×740	039903	45kg	¥83,990	¥98,000
	1800×900×740	039904	53kg	¥104,300	¥121,000

アイボリー



KK-127SU4NI

(単位: mm)

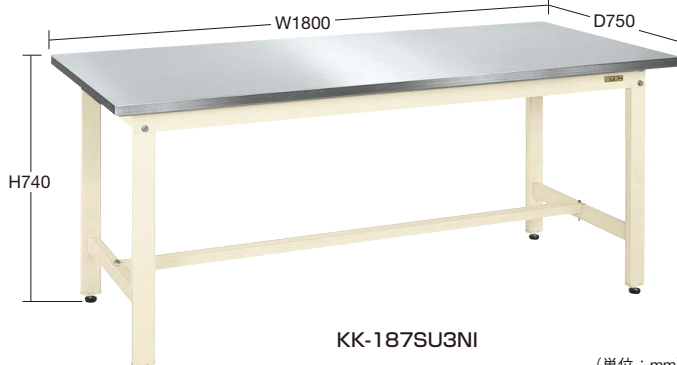

KK-187SU3NI

(単位: mm)

材質(天板)	間口×奥行×高さ	○品番	質量	価格(税抜)	メーカー希望小売価格
SUS430	900×600×740	039925	23kg	¥40,200	¥46,900
	1200×750×740	039926	32kg	¥50,290	¥58,000
SUS304	900×600×740	039905	23kg	¥49,560	¥57,000
	1200×750×740	039906	32kg	¥62,050	¥72,000

材質(天板)	間口×奥行×高さ	○品番	質量	価格(税抜)	メーカー希望小売価格
SUS430	1800×750×740	039927	45kg	¥62,730	¥73,000
	1800×900×740	039928	53kg	¥73,190	¥85,000
SUS304	1800×750×740	039907	45kg	¥83,990	¥98,000
	1800×900×740	039908	53kg	¥104,300	¥121,000

G グリーン購入法適合商品 ●粉体塗装 ●角パイプ ●組立式

軽量作業台KK・TKK8タイプ ステンレス天板仕様

200・400kg

ダークグレー

●本体色：ダークグレー（半ツヤ）

均等耐荷重
400kg



KK-127SU4DN

(単位：mm)



KK-187SU3DN

(単位：mm)

材質(天板)	間口×奥行×高さ	品番	質量	価格(税抜)	メーカー希望小売価格
SUS430	900×600×740	039929 KK-096SU4DN	23kg	¥40,200	¥46,900
	1200×750×740	039930 KK-127SU4DN	32kg	¥50,290	¥58,000
SUS304	900×600×740	039909 KK-096SU3DN	23kg	¥49,560	¥57,000
	1200×750×740	039910 KK-127SU3DN	32kg	¥62,050	¥72,000

材質(天板)	間口×奥行×高さ	品番	質量	価格(税抜)	メーカー希望小売価格
SUS430	1800×750×740	039931 KK-187SU4DN	45kg	¥62,730	¥73,000
	1800×900×740	039932 KK-189SU4DN	53kg	¥73,190	¥85,000
SUS304	1800×750×740	039911 KK-187SU3DN	45kg	¥83,990	¥98,000
	1800×900×740	039912 KK-189SU3DN	53kg	¥104,300	¥121,000

軽量高さ調整作業台 TKK8タイプ

均等耐荷重
200kg

ステンレスSUS430 ステンレスSUS304 No.4仕上げ



TKK8-127SU4N

特許出願中

高さ800~1000mm の範囲で
任意の高さに調整可能!!

●脚部伸縮自由

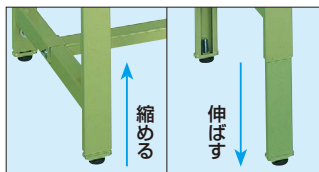

●脚部には目盛り付!



※脚部には目盛りが入っているので、調整が簡単に行えます。

●グリーン



TKK8-127SU4N

(単位：mm)

●アイボリー



TKK8-187SU3NI

(単位：mm)

材質(天板)	間口×奥行×高さ	品番	質量	価格(税抜)	メーカー希望小売価格
SUS430	900×600×800~1000	039841 TKK8-096SU4N	26kg	¥45,690	¥53,000
	1200×750×800~1000	039842 TKK8-127SU4N	34kg	¥55,810	¥65,000
	1800×750×800~1000	039843 TKK8-187SU4N	43kg	¥68,830	¥80,000
	1800×900×800~1000	039844 TKK8-189SU4N	51kg	¥84,460	¥98,000
SUS304	900×600×800~1000	039831 TKK8-096SU3N	26kg	¥60,540	¥70,000
	1200×750×800~1000	039832 TKK8-127SU3N	34kg	¥73,310	¥85,000
	1800×750×800~1000	039833 TKK8-187SU3N	43kg	¥95,450	¥111,000
	1800×900×800~1000	039834 TKK8-189SU3N	51kg	¥122,920	¥143,000

材質(天板)	間口×奥行×高さ	品番	質量	価格(税抜)	メーカー希望小売価格
SUS430	900×600×800~1000	039845 TKK8-096SU4NI	26kg	¥45,690	¥53,000
	1200×750×800~1000	039846 TKK8-127SU4NI	34kg	¥55,810	¥65,000
	1800×750×800~1000	039847 TKK8-187SU4NI	43kg	¥68,830	¥80,000
	1800×900×800~1000	039848 TKK8-189SU4NI	51kg	¥84,460	¥98,000
SUS304	900×600×800~1000	039835 TKK8-096SU3NI	26kg	¥60,540	¥70,000
	1200×750×800~1000	039836 TKK8-127SU3NI	34kg	¥73,310	¥85,000
	1800×750×800~1000	039837 TKK8-187SU3NI	43kg	¥95,450	¥111,000
	1800×900×800~1000	039838 TKK8-189SU3NI	51kg	¥122,920	¥143,000

※KKタイプのH800mmはP107~110、H900mmはP111~114、高さ調整はP153~156・163・167、移動式はP119・120をご覧ください。

- 軽量 SELタイプ
- 軽量 KSタイプ
- 改正RoHS
- 軽量 CKタイプ
- 軽量 KKタイプ
- カブセ天板仕様
- 中量 CSタイプ
- 中量 KTタイプ
- 大型
- 高さ調整 TKKタイプ
- 高さ調整 TCKタイプ
- 高さ調整 TKTタイプ
- 高さ調整 TKWタイプ
- 高さ調整 一人用タイプ
- 昇降・傾斜・移動
- 重量 KWタイプ
- ペダル昇降・ハンドル昇降
- オプション
- 六角形・一人用
- セルワーク
- ラインシステム
- ニューマークII
- 軽量 SOタイプ
- 専用
- 回転台
- 足踏台・チェアー
- 別作

作業台用 オプション

01 作業台

転倒防止金具 **NEW** 運賃別途

横揺れに強く、アンカーボルト不要の転倒防止金具が新登場。



※アンカーボルトなしでも使用できます。



2セット使用例

●アジャスター軸径M12用

品番	価格(税抜)/セット	メーカー希望小売価格/セット
520093 AJ-TBK	¥6,430	¥7,520

●1セット：固定金具2個、ロックナット4個付。

●アンカーボルト無しで使用できます。

※アジャスターは付属していません。

取付可能作業台

SEL、KS、KSD、CK、KK、KH、KD、SKK、SKD、CS、KTD、DSK、CP、TKK、TCK、TKS、TCP

アジャスター **G** グリーン購入対応商品

特長

- 独自の技術で開発した防振アジャスター。
- 強度な衝撃や振動を吸収。
- 固定式のレベル調整は、作業台を床から持ち上げて行って下さい。
- 回転式のレベル調整は、軸のみ回転する為、床から持ち上げる必要はありません。

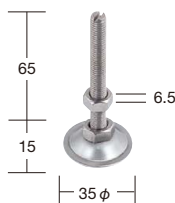
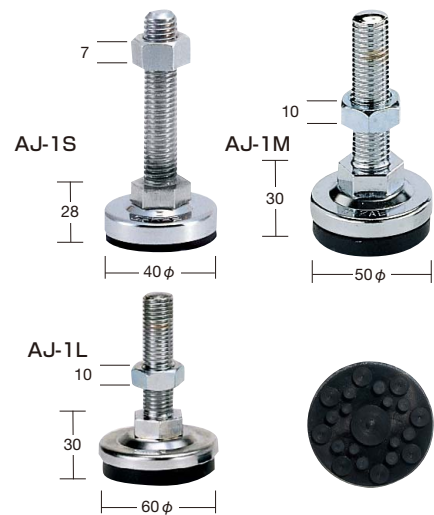

運賃別途

品番	価格(税抜)	メーカー希望小売価格
031106 AJ-80T	¥300	¥350

●ネジ径：M8×P1.25mm ●材質：スチール



運賃別途

品番	価格(税抜)	メーカー希望小売価格
031111 AJ-1K	¥240	¥280

●ネジ径：M12×P1.75mm ●材質：ABS樹脂

固定式			回転式			ネジ径 (mm)	軸長 (mm)	規定出荷数 (本)
品番	価格(税抜)/本	メーカー希望小売価格/本	品番	価格(税抜)/本	メーカー希望小売価格/本			
031118 AJ-1S	¥ 830	¥ 960	534601 AJ-10S	¥ 970	¥1,130	M12XP1.75	60(H 85)	24
031119 AJ-2S	¥ 900	¥1,050	534602 AJ-20S	¥1,040	¥1,210		100(H125)	20
031120 AJ-3S	¥1,040	¥1,210	534603 AJ-30S	¥1,250	¥1,460		150(H175)	20
031115 AJ-1M	¥ 860	¥1,000	534604 AJ-10M	¥1,180	¥1,370	M16XP2	60(H 85)	20
031116 AJ-2M	¥1,130	¥1,320	534605 AJ-20M	¥1,350	¥1,570		100(H125)	
031117 AJ-3M	¥1,350	¥1,570	534606 AJ-30M	¥1,640	¥1,910		150(H175)	
032601 AJ-1L	¥ 960	¥1,120	032605 AJ-10L	¥1,330	¥1,550	M16XP2	60(H 89)	20
032602 AJ-2L	¥1,250	¥1,460	032606 AJ-20L	¥1,570	¥1,830		100(H129)	20
032603 AJ-3L	¥1,880	¥2,190	032607 AJ-30L	¥2,300	¥2,680		150(H179)	10
032604 AJ-4L	¥2,300	¥2,680	032608 AJ-40L	¥3,380	¥3,940		200(H229)	10

ステンレス製アジャスター 運賃別途

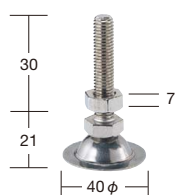

品番	価格(税抜)	メーカー希望小売価格
081701 AJ-1250SU	¥890	¥1,030

●ネジ径：M12×P1.75mm

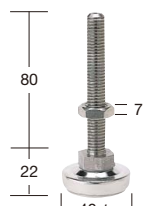

品番	価格(税抜)	メーカー希望小売価格
031110 SUS-AJ10	¥1,430	¥1,670

●ネジ径：AJ10/M12×P1.75mm・AJ16/M16×P2mm

アジャスターカップ



本体角パイプ支柱 (□50×t1.6mm) 用

品番	価格(税抜)/4個入	メーカー希望小売価格/4個入
031108 NAJ-C (4個入)	¥2,320	¥2,710

●上記価格にはアジャスターは含まれていません。

●ネジ径：M16×P2mm

※本体と同時に注文の場合、運賃はかかりません。(運賃別途表示商品のみ)
※規定出荷数未満の場合は別途運賃を申し受けます。(規定出荷数表示商品のみ)

- 軽量 SELタイプ
- 軽量 KSタイプ
- 改正RoHS
- 軽量 CKタイプ
- 軽量 KKタイプ
- カブセ天板仕様
- 中量 CSタイプ
- 中量 KTタイプ
- 大型
- 高さ調整 TKKタイプ
- 高さ調整 TCKタイプ
- 高さ調整 TKTタイプ
- 高さ調整 TKWタイプ
- 高さ調整 一人用タイプ
- 昇降・傾斜・移動
- 重量 KWタイプ
- ペダル昇降・ハンドル昇降
- オプション
- 六角形・一人用
- セルワーク
- ラインシステム
- ニューマークII
- 軽量 SOタイプ
- 専用
- 回転台
- 足踏台・チェアー
- 別作

作業台用 オプション

均等耐荷重
50kg

オプション 中板

運賃別途

G グリーン購入
対応商品

●グリーン



中板2枚セット例

●アイボリー



中板1枚セット例

●ダークグレー



中板1枚セット例

●中板を2枚取付けると全面底板タイプとなり、機能性が一段とアップします。(奥行450タイプは中板1枚で全面底板タイプとなります。)

SELタイプ	適合天板寸法	○品番(グリーン)	○品番(アイボリー)	○品番(ダークグレー)	質量	価格(税抜)	メーカー希望小売価格	適用
軽量	W 900×D600mm	532917 CKK-9060N	532936 CKK-9060NI	542501 CKK-9060ND	2kg	¥3,350	¥3,910	軽量用
KSタイプ	W 900×D600mm	542271 CKK-9060KTN	542281 CKK-9060KTNi	—	2kg	¥3,350	¥3,910	中量用
改正RoHS	W 900×D750 (450・800) mm	532991 CKK-9075N	—	—	3kg	¥3,550	¥4,140	軽量・中量・重量用
CKタイプ	W 900×D750 (450) mm	—	532992 CKK-9075NI	—	3kg	¥3,550	¥4,140	軽量・中量用
軽量	W 900×D750mm	—	—	542502 CKK-9075ND	3kg	¥3,550	¥4,140	軽量用
KKタイプ	W1200×D600mm	532918 CKK-1260N	532937 CKK-1260NI	542503 CKK-1260ND	3kg	¥3,870	¥4,520	軽量用
カブセ天板仕様	W1200×D600mm	542272 CKK-1260KTN	542282 CKK-1260KTNi	—	3kg	¥3,870	¥4,520	中量用
中量	W1200×D750 (450・800) mm	532919 CKK-1275N	—	—	4kg	¥4,610	¥5,300	軽量・中量・重量用
CSタイプ	W1200×D750 (450・800) mm	—	532938 CKK-1275NI	—	4kg	¥4,610	¥5,300	軽量・中量用
中量	W1200×D750mm	—	—	542504 CKK-1275ND	4kg	¥4,610	¥5,300	軽量用
KTタイプ	W1200×D900mm	532925 CKK-1290N	532944 CKK-1290NI	—	4kg	¥5,420	¥6,300	軽量・中量用
大型	W1500×D600mm	532920 CKK-1560N	532939 CKK-1560NI	542505 CKK-1560ND	4kg	¥4,750	¥5,500	軽量用
	W1500×D750 (450・800) mm	532921 CKK-1575N	—	—	5kg	¥5,500	¥6,400	軽量・中量・重量用
	W1500×D750 (450) mm	—	532940 CKK-1575NI	—	5kg	¥5,500	¥6,400	軽量・中量用
高さ調整	W1500×D750mm	—	—	542506 CKK-1575ND	5kg	¥5,500	¥6,400	軽量用
TKKタイプ	W1500×D900mm	542275 CKK-1590KTN	542285 CKK-1590KTNi	—	5kg	¥6,270	¥7,300	軽量・中量用
高さ調整	W1800×D600mm	532922 CKK-1860N	532941 CKK-1860NI	542507 CKK-1860ND	5kg	¥5,380	¥6,200	軽量用
TCKタイプ	W1800×D600mm	542274 CKK-1860KTN	542284 CKK-1860KTNi	—	5kg	¥5,380	¥6,200	中量用
高さ調整	W1800×D750 (450・800) mm	532923 CKK-1875N	—	—	6kg	¥6,270	¥7,300	軽量・中量・重量用
TKTタイプ	W1800×D750 (450・800) mm	—	532942 CKK-1875NI	—	6kg	¥6,270	¥7,300	軽量・中量用
高さ調整	W1800×D750mm	—	—	542508 CKK-1875ND	6kg	¥6,270	¥7,300	軽量用
TKWタイプ	W1800×D900mm	532924 CKK-1890N	—	—	7kg	¥6,870	¥8,000	軽量・中量・重量用
高さ調整	W1800×D900mm	—	532943 CKK-1890NI	—	7kg	¥6,870	¥8,000	軽量・中量用
一人用タイプ	W1800×D900mm	—	—	542509 CKK-1890ND	7kg	¥6,870	¥8,000	軽量用

中棚固定タイプ

作業台の収納力をさらにアップさせます。

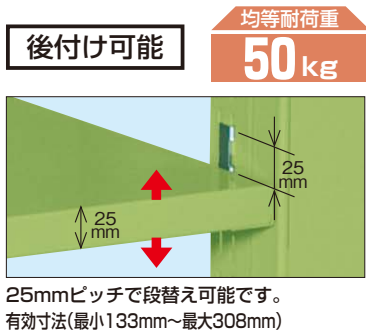

25mmピッチで段替え可能です。
有効寸法(最小133mm~最大308mm)

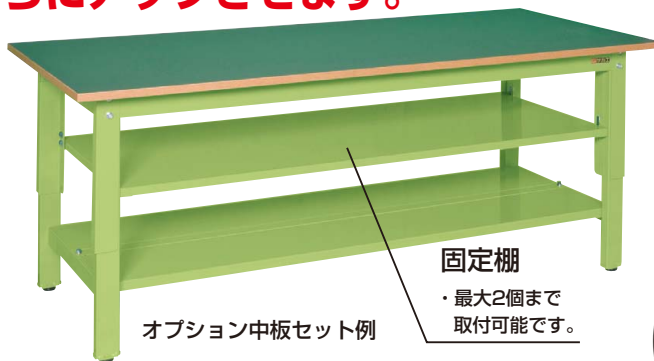

オプション中板セット例

固定棚
・最大2個まで
取付可能です。

●棚取付
アタッチメント

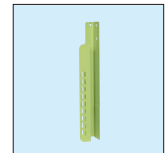

適合作業台
KK・KH・KD・TKK (8、9)・
SKK・SKD・CS・KTD

(3方パネル付及び全面引出しタイプ)には取付けできません。

●グリーン



●アイボリー



適合作業台サイズ	○品番	価格(税抜)	メーカー希望小売価格	適合作業台サイズ	○品番	価格(税抜)	メーカー希望小売価格
W1200×D750mm用	533021 KK-1275K	¥15,380	¥17,900	W1200×D750mm用	533031 KK-1275KI	¥15,380	¥17,900
W1500×D750mm用	533022 KK-1575K	¥16,420	¥19,100	W1500×D750mm用	533032 KK-1575KI	¥16,420	¥19,100
W1800×D750mm用	533023 KK-1875K	¥17,500	¥20,400	W1800×D750mm用	533033 KK-1875KI	¥17,500	¥20,400
W1800×D900mm用	533024 KK-1890K	¥18,520	¥21,600	W1800×D900mm用	533034 KK-1890KI	¥18,520	¥21,600

●棚取付アタッチメント4個付

●棚取付アタッチメント4個付

作業台用 オプション

運賃別途

作業台のレイアウトを自由自在に変更、便利な連結金具が誕生しました。

もう少し作業台を間口方向に長くしたい...

奥行方向に広く使える様にしたい...

連結金具を使うことで

間口方向・奥行方向に連結させることができます。

連結金具 (間口方向)

連結金具 (奥行方向)

耐震固定金具

- 軽量 SELタイプ
- 軽量 KSタイプ
- 改正RoHS
- 軽量 CKタイプ
- 軽量 KKタイプ
- カブセ天板仕様
- 中量 CSタイプ
- 中量 KTタイプ
- 大型
- 高さ調整 TKKタイプ
- 高さ調整 TCKタイプ
- 高さ調整 TKTタイプ
- 高さ調整 TKWタイプ
- 高さ調整 一人用タイプ
- 昇降・傾斜・移動
- 重量 KWタイプ
- ベタル昇降・ハンドル昇降
- オプション
- 六角形・一人用
- セルワーク
- ラインシステム
- ニューマークII
- 軽量 SOタイプ
- 専用
- 回転台
- 足踏台・チェアー
- 別作

連結金具 (間口方向)

作業台を長手方向に自由に連結することが可能です！



●間口 (W) 方向に連結することが可能です。

取付可能作業台

SEL, KS, KSD, KK, KH, KD, SKK, SKD, CS, KTD, CB, KT, KTG, KV, KHC, KHM, KHT, DSK, KF, KFG の各作業台

TKS, TKK4, TKK6, TKK8, TKK9, TKK, TKT, TKW, TKSC, DSSは作業台の高さを同じにしてから取付けて下さい。



品番	価格(税抜)/2個	メーカー希望小売価格/2個
538891 UK-YRK	¥2,990	¥3,490

連結金具 (奥行方向)

作業台を短手方向に自由に連結することが可能です！



●奥行 (D) 方向に連結することが可能です。

●キャスター付の本体の場合は奥行450・600mmタイプには取付けできません。

取付可能作業台

SEL, KS, KSD, KK, KH, KD, SKK, SKD, CS, KTD, CB, KT, KTG, KV, KHC, KHM, KHT, DSK, KF, KFG の各作業台

TKS, TKK4, TKK6, TKK8, TKK9, TKK, TKT, TKW, TKSC, DSSは作業台の高さを同じにしてから取付けて下さい。



写真は1セット(2個入り)分です。(単位: mm)

適用サイズ	品番	価格(税抜)/2セット	メーカー希望小売価格/2セット
奥行 450、600用	538901 UK-TRKA	¥2,990	¥3,490
奥行 750、900用	538902 UK-TRKB		

耐震固定金具

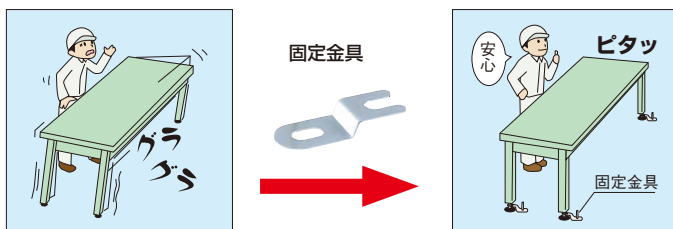

地震の際の耐震対策に安心！

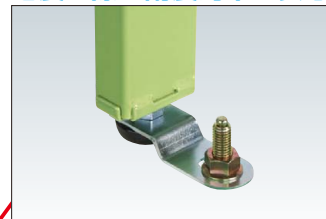

●アジャスター軸径M12用(AJ-1S除く)

品番	価格(税抜)	メーカー希望小売価格
520098 AJ-FSK	¥6,430	¥7,500

●固定金具、ロックナット各2個付
*アジャスターとアンカーボルト打込芯オネジタイプ(M12×90ℓ)は付属していません。

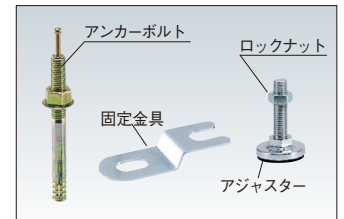

●アジャスター軸径M16用

品番	価格(税抜)	メーカー希望小売価格
520097 AJ-FSKM16	¥6,430	¥7,500

●固定金具、ロックナット各2個付
*アジャスターとアンカーボルト打込芯オネジタイプ(M12×90ℓ)は付属していません。

取付可能作業台

AJ-FSK : SEL, KS, KSD, TKS, CK, TCK, KK, TKK, KH, KD, SKK, SKD, CS, KTD, DSK, CP の各作業台
AJ-FSKM16 : KT, KTG, KV, KW, W の各作業台

作業台用 オプション

完成品 粉体塗装 G グリーン購入法適合商品 カギ付

NKLキャビネット

作業台と同時注文の場合、運賃はかかりません。(運賃別途表示商品のみ)

- P63~186・193~200の奥行450mm以外の作業台全て及びP229・230の一人用作業台に取付可能です。
- 2段・3段引出しタイプは1つの錠前で全ての引出しがロックできます。
- NKL-Sタイプは間口1800mmの作業台に3個取付可能です。



NKL-S10I

カラー	品番	価格(税抜)	メーカー希望小売価格
●	000000 NKL-S10□		
●	000000 NKL-S10I□	¥12,030	¥14,000
●	000000 NKL-S10GL□		

●引出し内寸法: W343×D393×H51mm ●仕切不可
●質量: 5kg ●キャビネット取付金具2本付



NKL-S20

カラー	品番	価格(税抜)	メーカー希望小売価格
●	000000 NKL-S20□		
●	000000 NKL-S20I□	¥16,320	¥19,000
●	000000 NKL-S20GL□		

●引出し内寸法: W343×D393×H51mm ●仕切不可
●質量: 10kg ●キャビネット取付金具2本付



NKL-S30GL

カラー	品番	価格(税抜)	メーカー希望小売価格
●	000000 NKL-S30□		
●	000000 NKL-S30I□	¥28,490	¥33,200
●	000000 NKL-S30GL□		

●引出し内寸法: W343×D393×H51mm ●仕切不可
●質量: 13kg ●キャビネット取付金具2本付



NKL-10

カラー	品番	価格(税抜)	メーカー希望小売価格
●	000000 NKL-10□		
●	000000 NKL-10I□	¥12,940	¥15,100
●	000000 NKL-10I□		

●引出し内寸法: W443×D393×H51mm ●仕切不可
●質量: 6kg ●キャビネット取付金具2本付



NKL-20I

カラー	品番	価格(税抜)	メーカー希望小売価格
●	000000 NKL-20□		
●	000000 NKL-20I□	¥18,000	¥21,000
●	000000 NKL-20I□		

●引出し内寸法: W443×D393×H51mm ●仕切不可
●質量: 11kg ●キャビネット取付金具2本付



NKL-30

カラー	品番	価格(税抜)	メーカー希望小売価格
●	000000 NKL-30□		
●	000000 NKL-30I□	¥31,330	¥36,600
●	000000 NKL-30I□		

●引出し内寸法: W443×D393×H51mm ●仕切不可
●質量: 15kg ●キャビネット取付金具2本付



NKL-11

カラー	品番	価格(税抜)	メーカー希望小売価格
●	000000 NKL-11□		
●	000000 NKL-11I□	¥15,580	¥18,200
●	000000 NKL-11I□		

●引出し内寸法: W419×D394×H78mm
●仕切板: 別途販売 ●質量: 9kg
●キャビネット取付金具2本付



NKL-22I

カラー	品番	価格(税抜)	メーカー希望小売価格
●	000000 NKL-22□		
●	000000 NKL-22I□	¥23,040	¥26,900
●	000000 NKL-22I□		

●引出し内寸法: W419×D394×H78mm
●仕切板: 別途販売 ●質量: 14kg
●キャビネット取付金具2本付



NKL-33

カラー	品番	価格(税抜)	メーカー希望小売価格
●	000000 NKL-33□		
●	000000 NKL-33I□	¥34,370	¥40,100
●	000000 NKL-33I□		

●引出し内寸法: W419×D394×H78mm
●仕切板: 別途販売 ●質量: 18kg
●キャビネット取付金具2本付

MLキャビネット

- 1つの錠前で全ての引出しがロックできます。
- 間口1800mmの作業台に3個取付可能です。



カラー	品番	価格(税抜)	メーカー希望小売価格
●	000000 ML-2A□	¥19,540	¥22,800

●引出し内寸法: W243×D388×H50mm ●仕切不可
●質量: 8kg ●キャビネット取付金具2本付



カラー	品番	価格(税抜)	メーカー希望小売価格
●	000000 ML-3A□	¥30,660	¥35,800

●引出し内寸法: W243×D388×H50mm(深引出しはH155mm)
●仕切不可 ●質量: 12.5kg ●キャビネット取付金具2本付

WKLキャビネット



※(CB・KT・KV・KB・KWB・KW)の奥行750・800mmタイプへの取付けは別途(別作)キャビネット取付金具が必要です。

カラー	品番	価格(税抜)	メーカー希望小売価格
●	000000 WKL-1□		
●	000000 WKL-1I□	¥16,250	¥18,900

●引出し内寸法: W410×D444×H115mm ●仕切不可
●質量: 11kg ●キャビネット取付金具2本付

●品番末尾の□にて作業台奥行寸法をご指定下さい。作業台奥行寸法 A: 600mm用、B: 750(800)mm用、C: 900mm用 ※WKL=B: 750mm用、C: 900mm用