

# つづくニ虎の巻

其の志×不動の術

其の参×虫封じの術

其の武×連結の術

其の四×墨出しの術

其の五×気密の術

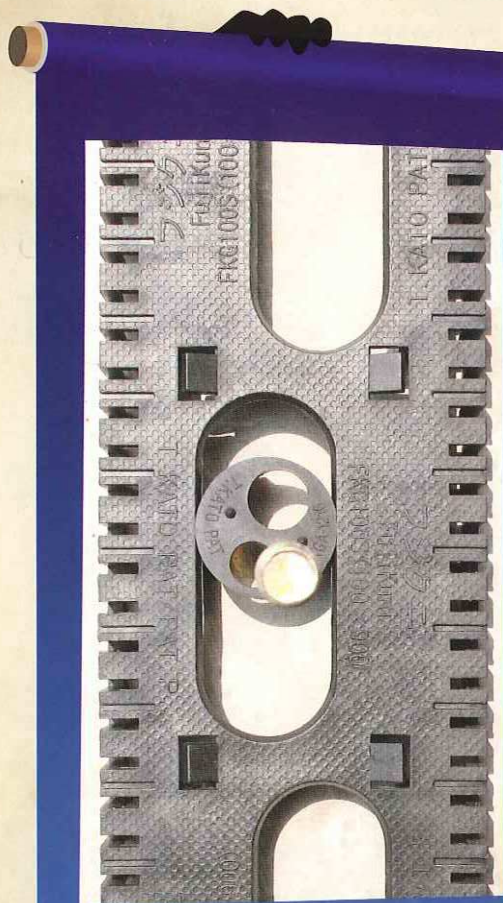

## 不動の術とは

通気パッキンの施工時に起こるズレや経年変化によるズレを防止する術

つづくニとは

出生：江戸城下飯田町神楽河岸の長屋  
任務：全国の基礎と土台の間を無頼漢より守る  
特技：不・連・虫・墨・気の変

×高規格通気パッキン

# つづく

## Fuji Kuni

PAT/PAT. P 意匠登録済み

高規格通気パッキン

# フジクニ<sup>®</sup>五変化

PAT/PAT.P 意匠登録済み



移動するアンカーアジャスター

## 其の壹 不動の術

通気パッキンの施工時に起こるズレを防止し、経年変化によるズレを起こりにくくする術。  
仮止め不要で簡易に連結が可能。特殊設計により基礎天端にしなやかになじみます。  
アンカーボルトにがっちり固定できます。  
アンカーボルトのズレにも対応するアンカーアジャスター付き。

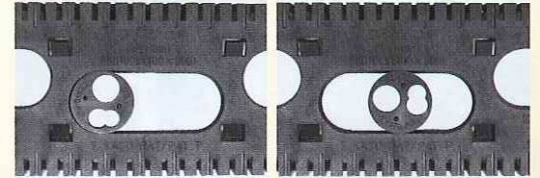

## 其の貳 連結の術

独自構造の連結爪と5ミリピッチの連結用側面スリットで、直線、L字、T字など自由自在に強固な連結が可能になる術。  
連結部の仕上がりは綺麗にそろっている。

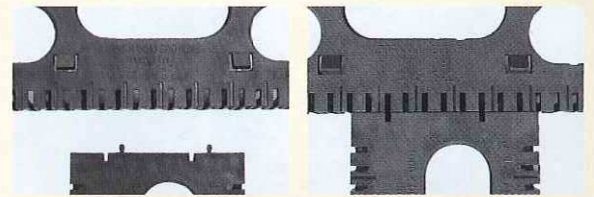

## 其の参 虫封じの術

ネズミ7ミリ、ゴキブリ5ミリで侵入を許すとされているが、フジクニの通気断面は3ミリ幅で虫の侵入を封じる。

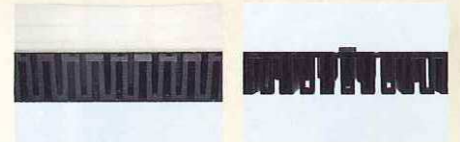

## 其の四 墨出しの術

フジクニの形状は上部、横からも墨がよく見えるため施工がしやすい。



## 其の五 気密の術

他社はパッキンの上下で通気を止めますが、フジクニ気密シールは内側から通気を止めるので、土台下の空気ダマりを解消。  
【気密シールFKG-AT21】

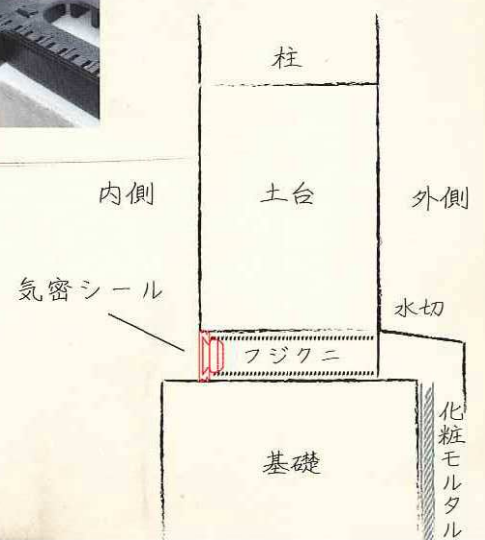

| お品書き | 製品                 | 品番           | 寸法 (mm)          | 梱包    |
|------|--------------------|--------------|------------------|-------|
|      | フジクニ<br>(気密シールセット) | FKG-100-21-S | 21×100×900       | (30入) |
|      | フジクニ<br>(気密シールセット) | FKG-115-21-S | 21×115×900       | (20入) |
|      | フジクニ               | FKG-100-21   | 21×100×900       | (30入) |
|      | フジクニ               | FKG-115-21   | 21×115×900       | (20入) |
|      | アジャスター             | FKGA-1216    | ※フジクニ1本に1つ付属します。 |       |
|      | 気密シール              | FKG-AT21     |                  |       |

●お問合せ・資料請求先



——— 独創の先へ...  
株式会社 **ティ・カトウ**

〒102-0072 東京都千代田区飯田橋4-10-1

TEL:03-6280-8185 FAX:03-6280-8184

HPアドレス <http://www.t-kato.co.jp/>

●取扱い店

フジクニ

アンカーアジャスター

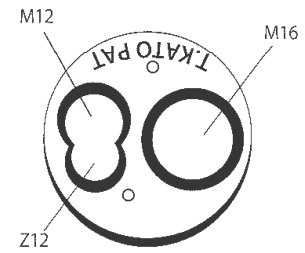
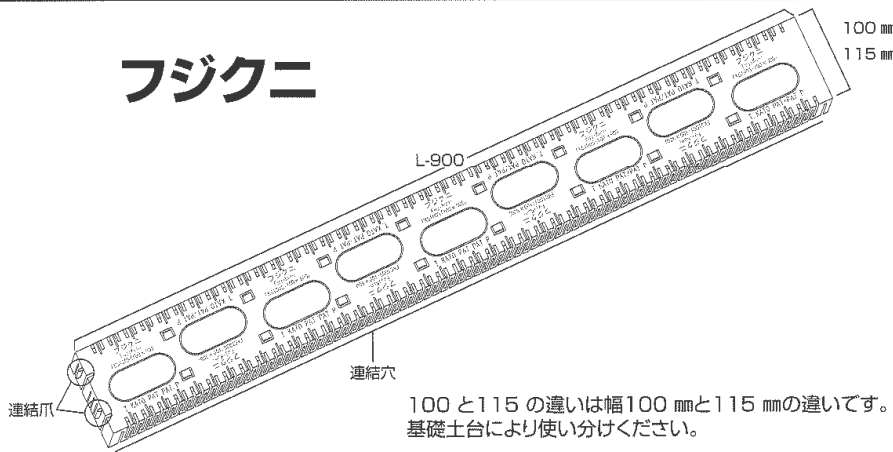

100と115の違いは幅100mmと115mmの違いです。基礎土台により使い分けください。

各種アンカーボルト対応。穴位置にご注意ください。

❗ お取り扱いの最注意事項

切断箇所を角柱及び端柱の下に敷かないでください。  
(角柱は最も荷重が加わる、重要な箇所です)

正しい例▶

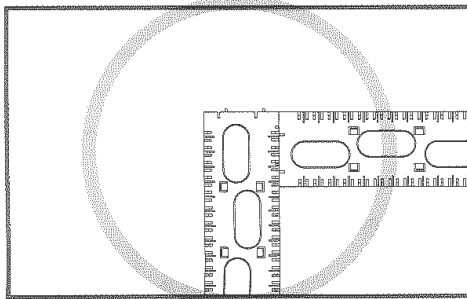

悪い例▶

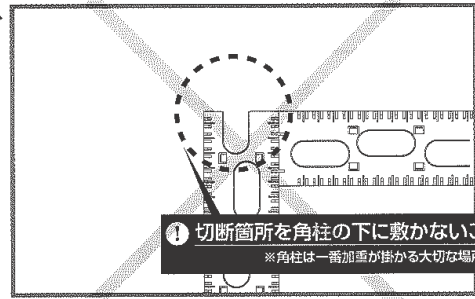

① アンカーボルト穴の合わせ方 アンカーボルトに穴があわない場合はフジクニを回転させて合わせます。

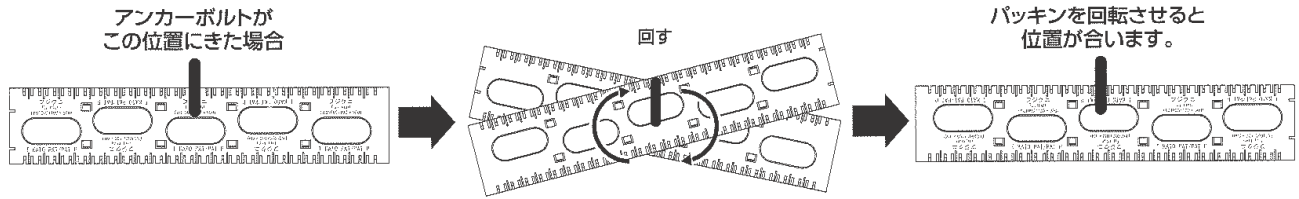

② アンカーアジャスターの使い方

● M12ボルトの場合

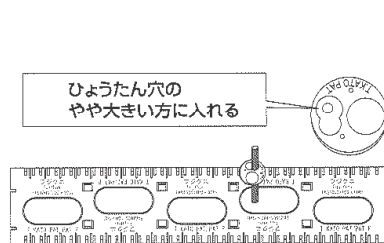

● Z12ボルトの場合

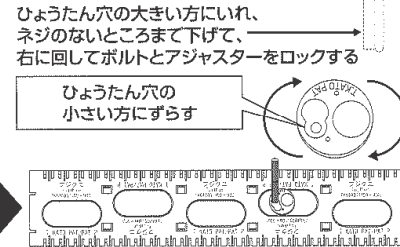

フジクニの穴までおろしたらアジャスターを下に押しつけてロックをする

③ 連結方法

連結爪を確実にさしこんでください。

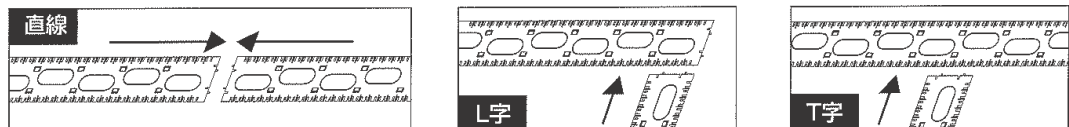

破損の恐れがありますので、強い衝撃を加えないで下さい。  
土台通気以外には使用しないで下さい。  
幼児や子供の手が届かない所に保管して下さい。



フジクニ用 気密シールFKG-AT21/ モルタル止め FKG-MG8

PAT.P意匠登録済



**製品名** 気密シール FKG-AT21

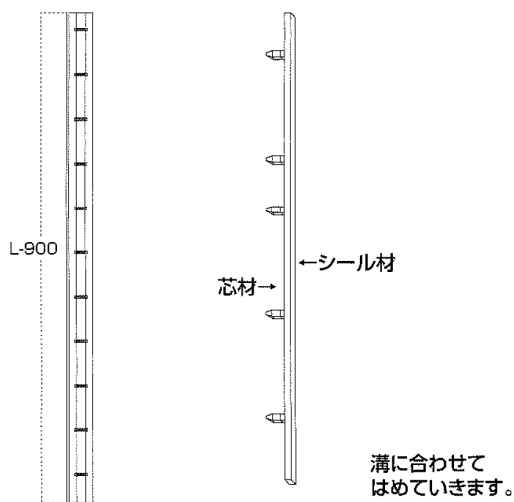

**❗ お取り扱いの最注意事項**

気密シールは基礎の内側のみに使用してください。

(土台下側の換気を確保して腐食を防止します)

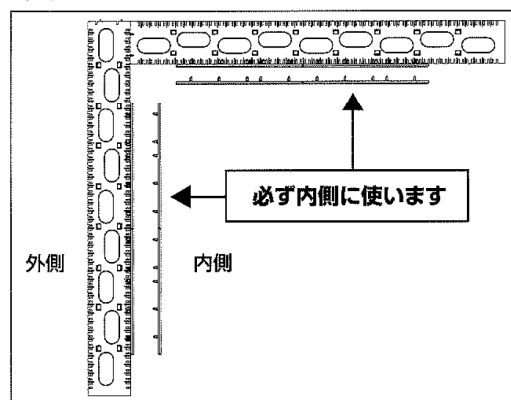

**製品名** モルタル止め FKG-MG8

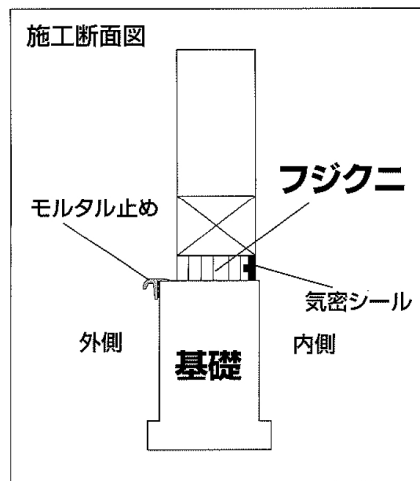
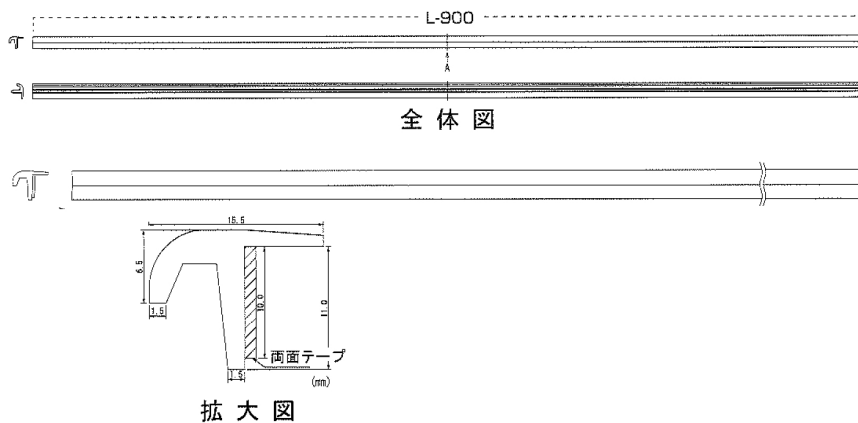

**❗ お取り扱いの最注意事項**

接着前に基礎天端及び側面のゴミ、砂等を落として下さい。  
両面テープの剥離紙を剥がして基礎天端の側面にしっかり貼って下さい。

株式会社 **ティ・カトウ** <http://www.t-kato.co.jp>

〒102-0072 東京都千代田区飯田橋4-10-1 tel 03-6280-8185 fax 03-6280-8184

① 取付け方

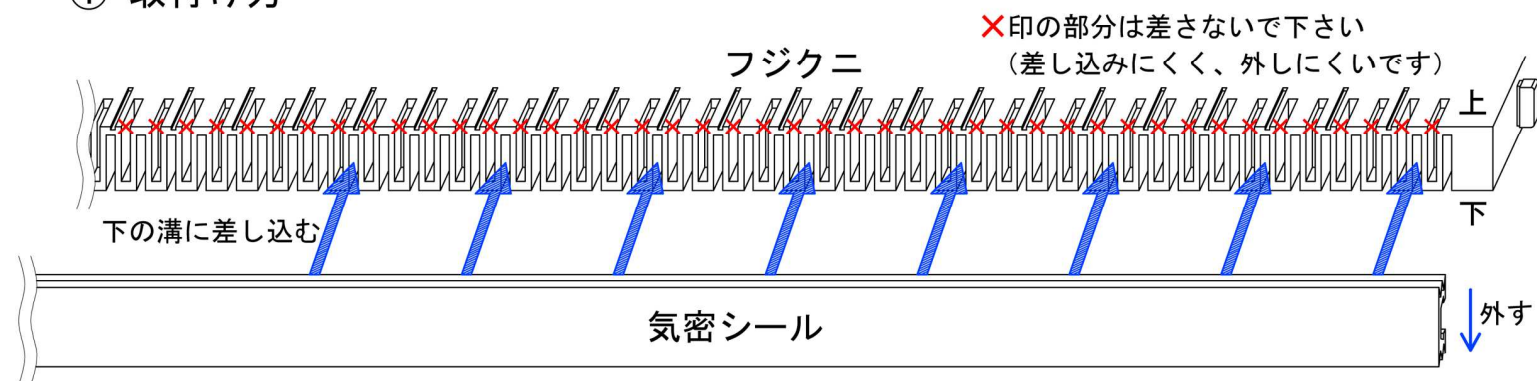

② コーナー部分は、図の様に気密シールをずらして下さい

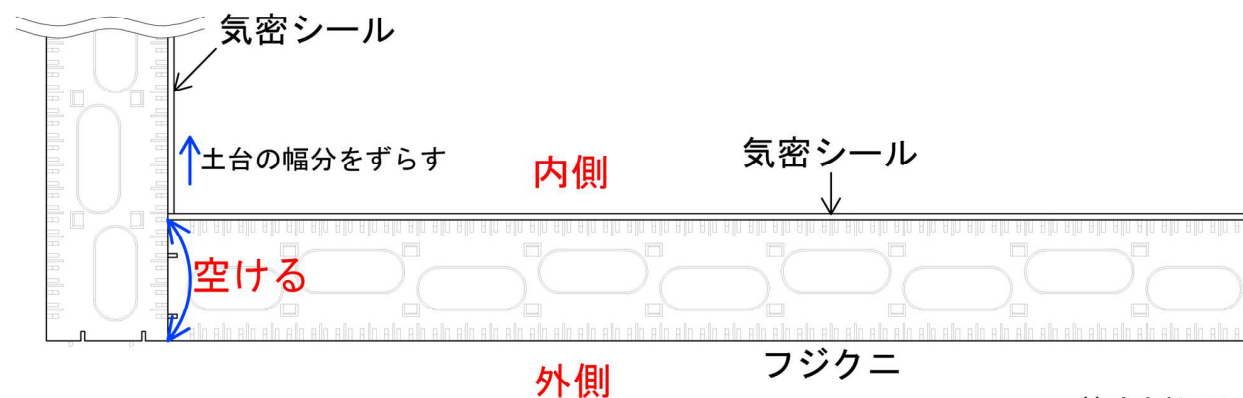

株式会社 ティ・カトウ 2013.8