

対応ベルト幅 幅: 53mm以内  
厚み: 3mm以内  
**50mm**

対応ベルト幅 幅: 60mm以内  
厚み: 3mm以内  
**60mm**

# 工具ホルダー 極太ステン

頼れるオールステンレス製

取付工具  
総重量  
**2kg**



## オールステン

ホルダーとプレート部分はオールステンレスでサビにくい。メッキ仕様に比べて抜群の耐久力  
※C型はバネ部分のみスチールにメッキ処理。

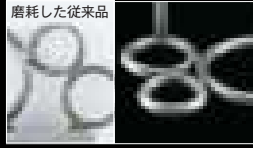

## 極太リング

直径6ミリ\*の極太リングを採用、長い使用にも磨耗せずリングがヤセない。極太ならではの確かな使用感。  
※C型は8mm

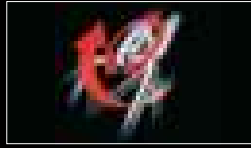

## 動く自在ジョイント

体の動きを邪魔しない自在ジョイント採用。工具は重力で回転するため脱落しにくい。

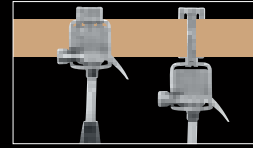

## 選べる2ポジション

自在ジョイントの位置をベルト上下に付け替えると、工具ポジションの高低が選べる。  
※C型は不可



## スリットプレート

ベルトの途中から装着できるスリット付のベルト通し。40mm幅の狭いプレートで多数掛けできる。出っ張らない体にやさしい段差付。

## 工具ホルダー極太ステンC型



## 工具落下防止ホルダー

- ミニカッターなどの刃の隙間を利用して簡単に着脱可能
- ミニカッター以外にレンチ類の固定にも最適
- ホルダーとプレート部分はオールステンレスでサビにくい  
※バネ部分のみスチールにメッキ処理
- 取付工具総重量: 2.0kg以下
- 50mm幅ベルト専用

### 装着工具

・ミニカッター 他

品番	価格	製品重量	包装形式	包装寸法(mm) タテ×ヨコ×アツサ	梱包単位	JANコード
AW-SKHC	2,840円 +消費税	160g	紙台紙	130×90×73	60個 (6個入×10)	4 975364 067166

対応ベルト幅  
**50mm**



## 工具ホルダー極太ステンD型

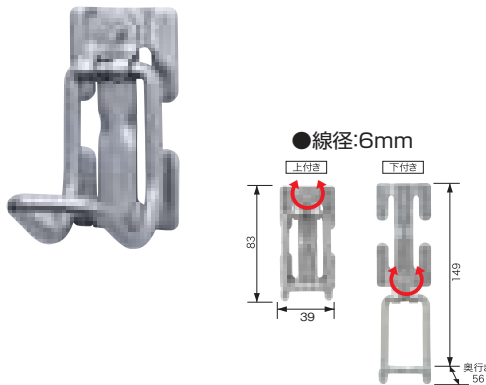

## 工具落下防止ホルダー

- 両口ラチェットレンチをスムーズに保持するJ型リング
- ホルダーとプレート部分はオールステンレスでサビにくい
- 取付工具総重量: 2.0kg以下
- 50mm幅ベルト専用

### 装着工具

・両口ラチェットレンチ  
(サイズ: 17/19、17/21、19/21)

品番	価格	製品重量	包装形式	包装寸法(mm) タテ×ヨコ×アツサ	梱包単位	JANコード
AW-SKHD	2,840円 +消費税	110g	紙台紙	130×90×60	60個 (6個入×10)	4 975364 067173

対応ベルト幅  
**50mm**



## 工具ホルダー極太ステンE型



## 工具落下防止ホルダー

- 墨つぶ、ハンマーなど多目的フック
- 側面にプレートを溶接し、抜き差しがスムーズ
- ホルダーとプレート部分はオールステンレスでサビにくい
- 取付工具総重量: 2.0kg以下
- 50mm幅ベルト専用

### 装着工具

・墨つぶ  
・ハンマー 他

品番	価格	製品重量	包装形式	包装寸法(mm) タテ×ヨコ×アツサ	梱包単位	JANコード
AW-SKHE	2,840円 +消費税	150g	紙台紙	130×90×68	60個 (6個入×10)	4 975364 067180

対応ベルト幅  
**50mm**



※製品寸法は製品により多少異なる場合があります

## 工具ホルダー極太ステンF型

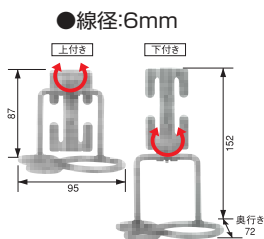

### 工具落下防止ホルダー

- パール・ハンマー用丸型フック。大中小の3リング
- ホルダーとプレート部分はオールステンレスでサビにくい
- 取付工具総重量：2.0kg以下
- 50mm幅ベルト専用

装着工具  
 ・パール  
 ・ハンマー

リング内寸法：  
 大：φ 49mm  
 中：φ 25mm  
 小：φ 20mm

品番	価格	製品重量	包装形式	包装寸法(mm) タテ×ヨコ×アツサ	梱包単位	JANコード
AW-SKHF	2,840円 +消費税	170g	紙台紙	130× 90×67	60個 (6個入×10)	4 975364 067197

対応ベルト幅  
50mm



## 工具ホルダーG型



### 工具落下防止ホルダー

- ミニカッターなどの刃の隙間を利用して、ホルダーリングに固定。取り出しはカッターを傾けるだけ
- ミニカッター以外にレンチ類の固定にも最適です ●材質：スチール
- 取付工具総重量：2.0kg以下 ●50mm幅ベルト専用

装着工具  
 ・ミニカッター  
 他

品番	価格	製品重量	包装形式	包装寸法(mm) タテ×ヨコ×アツサ	梱包単位	JANコード
AW-KHG	1,550円 +消費税	130g	紙台紙	130× 90×60	60個 (6個入×10)	4 975364 067708

対応ベルト幅  
50mm

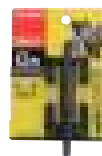

## 工具ホルダーH型

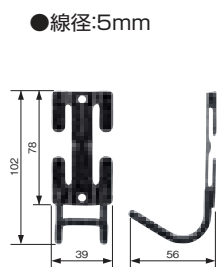

### 工具落下防止ホルダー

- 両口ラチェットレンチをスムーズに保持するJ型リング
- 材質：スチール
- 取付工具総重量：2.0kg以下
- 50mm幅ベルト専用

装着工具  
 ・両口ラチェットレンチ  
 〈サイズ：17/19、17/21、19/21〉

品番	価格	製品重量	包装形式	包装寸法(mm) タテ×ヨコ×アツサ	梱包単位	JANコード
AW-KHH	1,050円 +消費税	60g	紙台紙	130× 90×56	60個 (6個入×10)	4 975364 067715

対応ベルト幅  
50mm

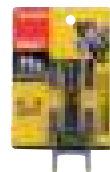

## 工具ホルダーJ型

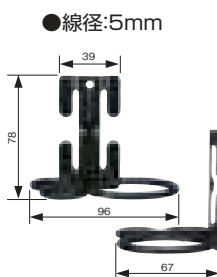

### 工具落下防止ホルダー

- 両口ラチェットレンチ、ハンマー、パール用丸型フック。大中小の3リング
- 材質：スチール ●取付工具総重量：2.0kg以下
- 50mm幅ベルト専用

装着工具  
 ・両口ラチェットレンチ  
 ・ハンマー  
 ・パール

リング内寸法：  
 大：φ 49mm  
 中：φ 25mm  
 小：φ 20mm

品番	価格	製品重量	包装形式	包装寸法(mm) タテ×ヨコ×アツサ	梱包単位	JANコード
AW-KHJ	1,510円 +消費税	90g	紙台紙	130× 90×67	60個 (6個入×10)	4 975364 067722

対応ベルト幅  
50mm



## 工具ホルダーK型



### 工具落下防止ホルダー

- 墨つぼ、ハンマー用丸型フック
- 材質：スチール
- 取付工具総重量：2.0kg以下
- 50mm幅ベルト専用

装着工具  
 ・墨つぼ  
 ・ハンマー

リング内寸法：  
 φ 49mm

品番	価格	製品重量	包装形式	包装寸法(mm) タテ×ヨコ×アツサ	梱包単位	JANコード
AW-KHK	1,260円 +消費税	60g	紙台紙	130× 90×70	60個 (6個入×10)	4 975364 067739

対応ベルト幅  
50mm

