

モール(窓トリム・ウィンドウヘッド)

窓トリム

□基 材 合成樹脂塗装/繊維混入けい砂セメント押出成形板(不燃認定番号 NM-2204)

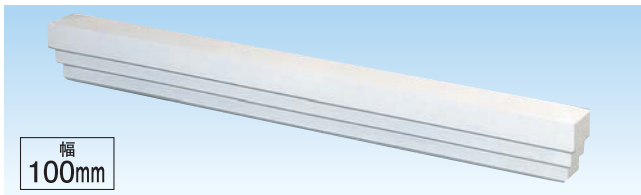

幅
100mm

本体	
規格	58×100×Lmm L寸=ご指定寸法
品番	M1009P (受)
価格	¥8,600/本 (~1,000mmまで) ¥9,200/本 (~1,500mmまで) ¥9,800/本 (~3,000mmまで)
入数	1本入/梱包
付属品	コーススレッドねじ(φ4.8×90mm)15本入/袋

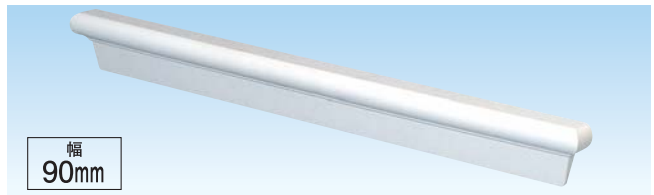
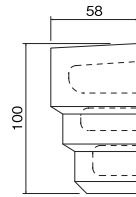

幅
90mm

本体	
規格	45×90×Lmm L寸=ご指定寸法
品番	M0905P (受)
価格	¥8,000/本 (~1,000mmまで) ¥8,700/本 (~1,500mmまで) ¥9,400/本 (~3,000mmまで)
入数	1本入/梱包
付属品	ステンレススクリュー釘(φ2.3×65mm)35本入/袋

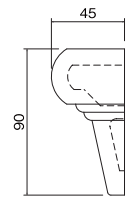

注意 釘打ちの際必ず下穴(φ2.3~2.6)を開けてから施工して下さい。
メンテナンス時や、シーラー品を現地塗装する場合は弊社推奨塗料(技術編(技6))をお使いいただくか、または営業窓口へご相談下さい。

ウィンドウヘッド

□基 材 合成樹脂塗装/繊維混入けい砂セメント押出成形板(不燃認定番号 NM-2204)

スタンダードタイプ



幅
120mm

本体	
規格	65×120×Lmm L寸=ご指定寸法
品番	WH120 (受)
価格	¥15,000/本 (~2,000mmまで)
入数	1本入/梱包
付属品	ステンレススクリュー釘(φ2.3×65mm)35本入/袋

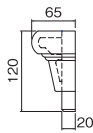

幅
150mm

本体	
規格	65×150×Lmm L寸=ご指定寸法
品番	WH150 (受)
価格	¥16,000/本 (~2,000mmまで)
入数	1本入/梱包
付属品	ステンレススクリュー釘(φ2.3×65mm)35本入/袋

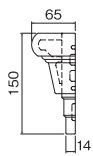

幅
180mm

本体	
規格	65×180×Lmm L寸=ご指定寸法
品番	WH180 (受)
価格	¥17,000/本 (~2,000mmまで)
入数	1本入/梱包
付属品	ステンレススクリュー釘(φ2.3×65mm)35本入/袋

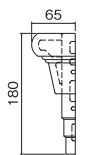

キーストーンタイプ

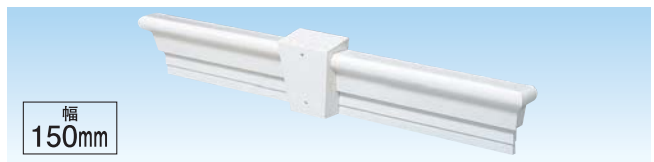

幅
150mm

本体	
規格	65×150×Lmm L寸=ご指定寸法
品番	WH150KY (受)
価格	¥22,000/本 (~2,000mmまで)
入数	1本入/梱包
付属品	ステンレススクリュー釘(φ2.3×65mm)35本入/袋 コーススレッドねじ(φ4.8×90mm)15本入/袋

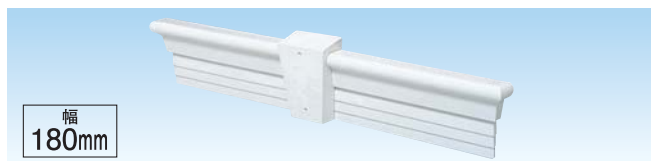
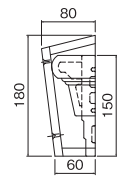

幅
180mm

本体	
規格	65×180×Lmm L寸=ご指定寸法
品番	WH180KY (受)
価格	¥23,000/本 (~2,000mmまで)
入数	1本入/梱包
付属品	ステンレススクリュー釘(φ2.3×65mm)35本入/袋 コーススレッドねじ(φ4.8×90mm)15本入/袋

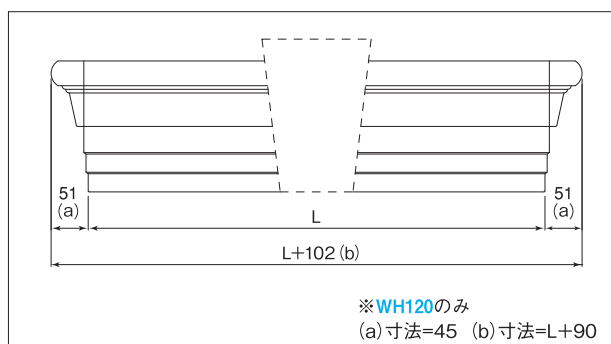
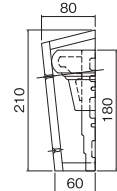

注意 ・釘打ちの際必ず下穴(φ2.3~2.6)を開けてから施工して下さい。
・メンテナンス時や、シーラー品を現地塗装する場合は弊社推奨塗料(技術編(技6))をお使いいただくか、または営業窓口へご相談下さい。
・運賃に関して、小口運賃やエリアにより異なりますので、詳しくは営業窓口までお問い合わせ下さい。