

# モール(窓トリム・ウィンドウヘッド)

## 窓トリム

□基 材 合成樹脂塗装/繊維混入けい砂セメント押出成形板(不燃認定番号 NM-2204)

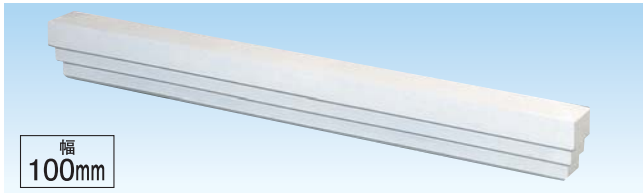

幅  
100mm

| 本体  |   |
|-----|---|
| 規格  | 58×100×Lmm L寸=ご指定寸法   |
| 品番  | M1009P (受)  |
| 価格  | ¥8,600/本 (~1,000mmまで)<br>¥9,200/本 (~1,500mmまで)<br>¥9,800/本 (~3,000mmまで) |
| 入数  | 1本入/梱包  |
| 付属品 | コーススレッドねじ(φ4.8×90mm)15本入/袋  |

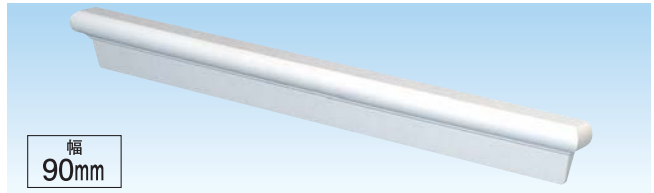
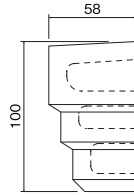

幅  
90mm

| 本体  |   |
|-----|---|
| 規格  | 45×90×Lmm L寸=ご指定寸法  |
| 品番  | M0905P (受)  |
| 価格  | ¥8,000/本 (~1,000mmまで)<br>¥8,700/本 (~1,500mmまで)<br>¥9,400/本 (~3,000mmまで) |
| 入数  | 1本入/梱包  |
| 付属品 | ステンレススクリュー釘(φ2.3×65mm)35本入/袋  |

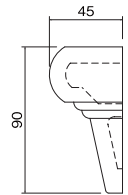

**注意** 釘打ちの際必ず下穴(φ2.3~2.6)を開けてから施工して下さい。  
メンテナンス時や、シーラー品を現地塗装する場合は弊社推奨塗料(技術編(技6))をお使いいただくか、または営業窓口へご相談下さい。

## ウィンドウヘッド

□基 材 合成樹脂塗装/繊維混入けい砂セメント押出成形板(不燃認定番号 NM-2204)

### スタンダードタイプ

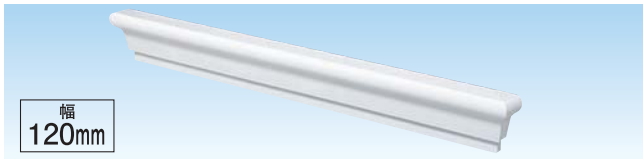

幅  
120mm

| 本体  |                              |
|-----|------------------------------|
| 規格  | 65×120×Lmm L寸=ご指定寸法          |
| 品番  | WH120 (受)                    |
| 価格  | ¥15,000/本 (~2,000mmまで)       |
| 入数  | 1本入/梱包                       |
| 付属品 | ステンレススクリュー釘(φ2.3×65mm)35本入/袋 |

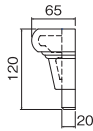

幅  
150mm

| 本体  |                              |
|-----|------------------------------|
| 規格  | 65×150×Lmm L寸=ご指定寸法          |
| 品番  | WH150 (受)                    |
| 価格  | ¥16,000/本 (~2,000mmまで)       |
| 入数  | 1本入/梱包                       |
| 付属品 | ステンレススクリュー釘(φ2.3×65mm)35本入/袋 |

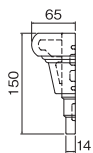

幅  
180mm

| 本体  |                              |
|-----|------------------------------|
| 規格  | 65×180×Lmm L寸=ご指定寸法          |
| 品番  | WH180 (受)                    |
| 価格  | ¥17,000/本 (~2,000mmまで)       |
| 入数  | 1本入/梱包                       |
| 付属品 | ステンレススクリュー釘(φ2.3×65mm)35本入/袋 |

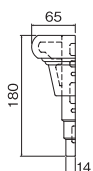

### キーストーンタイプ

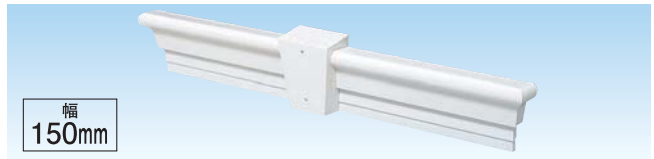

幅  
150mm

| 本体  |  |
|-----|--|
| 規格  | 65×150×Lmm L寸=ご指定寸法  |
| 品番  | WH150KY (受)  |
| 価格  | ¥22,000/本 (~2,000mmまで)                                     |
| 入数  | 1本入/梱包   |
| 付属品 | ステンレススクリュー釘(φ2.3×65mm)35本入/袋<br>コーススレッドねじ(φ4.8×90mm)15本入/袋 |

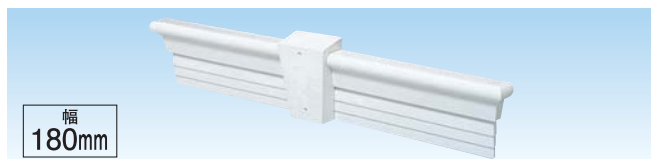
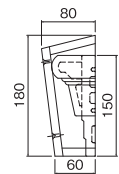

幅  
180mm

| 本体  |  |
|-----|--|
| 規格  | 65×180×Lmm L寸=ご指定寸法  |
| 品番  | WH180KY (受)  |
| 価格  | ¥23,000/本 (~2,000mmまで)                                     |
| 入数  | 1本入/梱包   |
| 付属品 | ステンレススクリュー釘(φ2.3×65mm)35本入/袋<br>コーススレッドねじ(φ4.8×90mm)15本入/袋 |

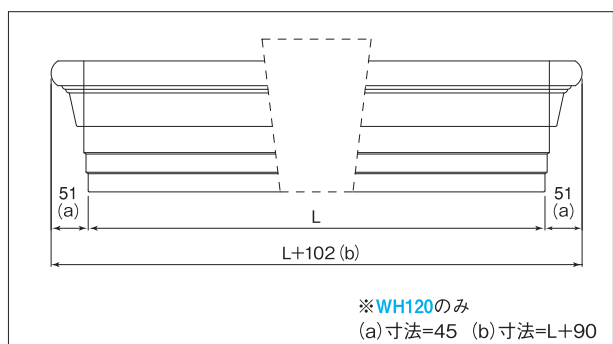
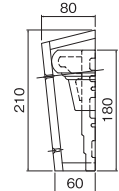

**注意** ・釘打ちの際必ず下穴(φ2.3~2.6)を開けてから施工して下さい。  
・メンテナンス時や、シーラー品を現地塗装する場合は弊社推奨塗料(技術編(技6))をお使いいただくか、または営業窓口へご相談下さい。  
・運賃に関して、小口運賃やエリアにより異なりますので、詳しくは営業窓口までお問い合わせ下さい。