

遮音性能を更に強化し、床高調整範囲を大幅に拡大。

画期的な工法により、短工期でフローアを構築します。

配管・配線が自由自在、メンテナンスが可能。

●床先行工法にも対応してトータルコストを削減。

低ホルムアルデヒド対応で、シックハウス対策は万全。

●床パネルにはパーティクルボードF★★★★タイプを使用。床下からVOC対策が図れます。



乾式遮音二重床

乾式遮音二重床システム

フリーフローアーCPシリーズ



床組の構成(きわ根太基準工法)

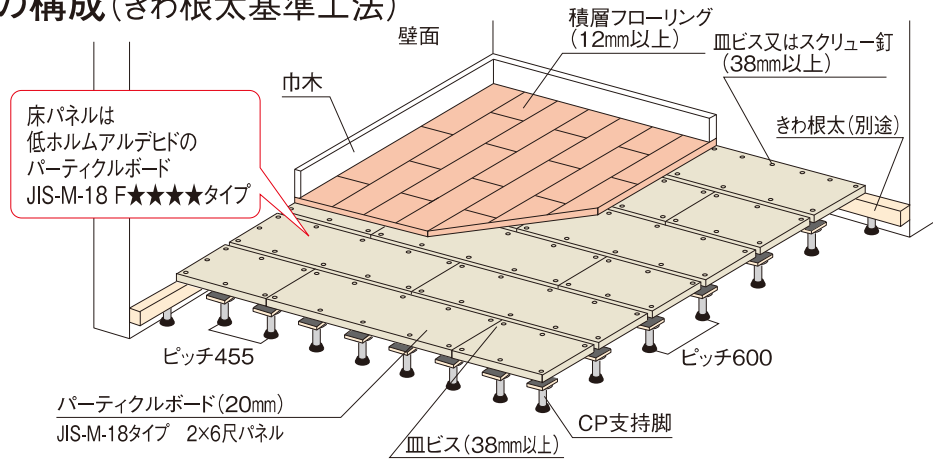

幅広い調整を可能にするマルチ支持脚が登場

不要な部分を
ノギリ・ノミでカット!!

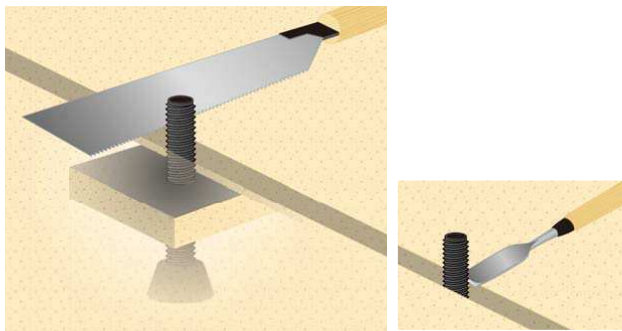

調整範囲が広く、
高さ調整が自由自在!

■CPマルチ支持脚M30-135

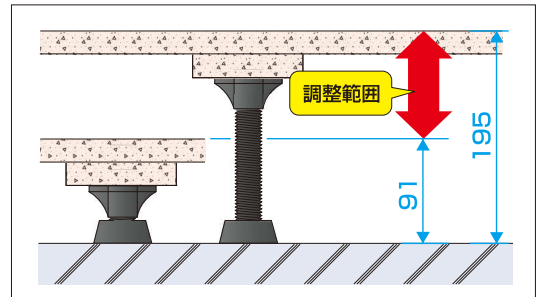

■別売部材 CP工法専用施工用工具

超低床用・汎用支持脚			高床用支持脚
●CPラチェット対応ドライバー	●CPDドライバー	●CP LDドライバー	●CP LDドライバー
※ラチェットを装着した場合、一定方向の動作のみで高さの調整が可能です。		※手で回転させてボルトの高さを調整します。	

■別売副資材

●制振シート

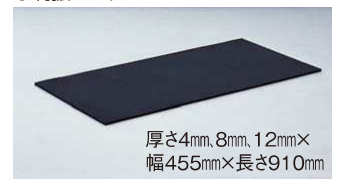

別売部材 CP工法専用施工用工具 規格

呼称	コード	単品価格(本)	梱包価格	梱包内容
CPラチェット対応ドライバー	CPD1	¥3,700	¥3,700	1本入
CPDドライバー	CPD2	¥1,600	¥1,600	1本入
CPLドライバー	CPDL	¥2,900	¥2,900	1本入

ご発注に関する注意事項 ドライバーのみの出荷の場合、バラ出荷手数料として¥2,000別途申し受けます。

価格に消費税は含まれていません。



維持管理配慮
住宅性能表示制度

ホルムアルデヒド発散等級
F★★★★



乾式遮音二重床

フリーフロアーC・P・C・P・R



CP CP支持脚

遮音性能 LL-45・LH-55 (スラブ厚 150mm)

●床高さ適応範囲(床パネル天端まで) 50mm~633mm

■試験体断面図(際根太無し)

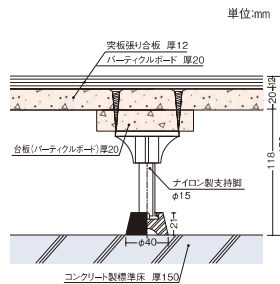

■遮音性能(床衝撃音レベル推定値)

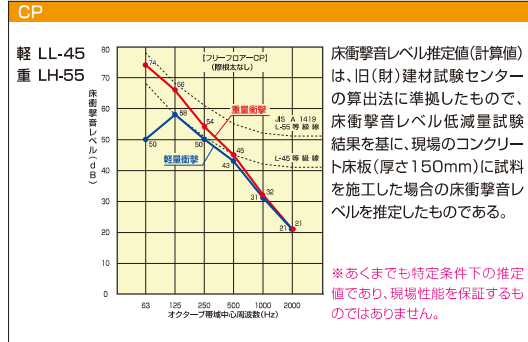

■CP支持脚使用时

種類	厚み (mm)	幅 (mm)	長さ (mm)	捨張合板厚み
積層フローリング	12以上	90	900	5.5mm以上
		150	1,800	
ベニヤフロアー	12以上	300	1,800	5.5mm以上
	9以上			
直貼フロア	12以上	—	—	9mm以上 (1坪未満の場合は5.5mm以上)
カーペットシート・壁タイル	—	—	—	不要
畳	—	—	—	不要

※無垢材フローリング仕上げの場合は、捨張合板厚12mmを施工してください。
 ※床暖房パネルを敷設する場合は、捨張合板厚12mmを施工してください。
 ※住宅用途以外に使用する場合は、捨張合板の厚みについて別途ご相談ください。
 ※二重床に対してフローリングメーカー施工要領書に記載がある場合はそちらを優先してください。



CPR CPR支持脚

遮音性能 LL-40・LH-50 (スラブ厚 150mm)

●床高さ適応範囲(床パネル天端まで) 53mm~428mm

■試験体断面図(際根太無し)

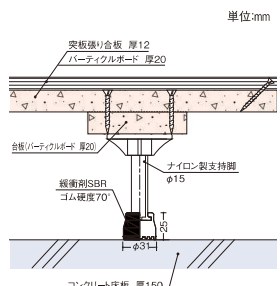

■遮音性能(床衝撃音レベル推定値)

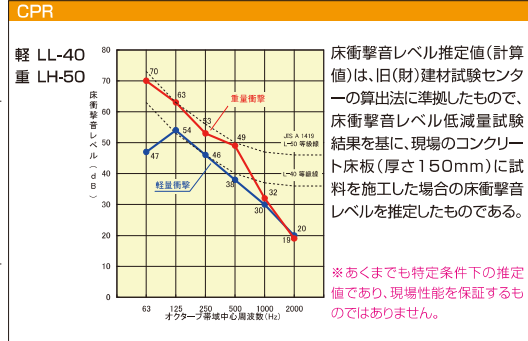

■CPR支持脚使用时

種類	厚み (mm)	幅 (mm)	長さ (mm)	捨張合板厚み
積層フローリング	12以上	90	900	9mm以上
		150	1,800	
ベニヤフロアー	12以上	300	1,800	9mm以上
	9以上			
直貼フロア	12以上	—	—	9mm以上
カーペットシート・壁タイル	—	—	—	不要
畳	—	—	—	不要

※無垢材フローリング仕上げの場合は、捨張合板厚12mmを施工してください。
 ※床暖房パネルを敷設する場合は、捨張合板厚12mmを施工してください。
 ※住宅用途以外に使用する場合は、捨張合板の厚みについて別途ご相談ください。
 ※二重床に対してフローリングメーカー施工要領書に記載がある場合はそちらを優先してください。

【概算使用数:きわ根太別途必要です。】

支持脚	パーティクルボード 20mm厚 JIS-M-18タイプ 2×6尺パネル	施工工具
床先行時 4.5本/m ² 壁先行時 3.5本/m ²	1枚/m ²	必要本数

⚠️ 注意

●コンクリートスラブに水分や湿気が多いと床パネルや仕上げ材が反る場合があります。スラブの水分を確認の上、乾燥した状態で施工してください。



施工説明書



施工説明書

高齢者・医療・文教施設、オールマイティーに使用できる施設向けの汎用タイプ。

- 画期的な工法により工期を短縮。現場での廃材をほとんど出さないエコロジカルな工法です。
- 配管・配線が自由自在、メンテナンスが可能。



乾式二重床

乾式二重床システム

フリーフローアー・C・P・F

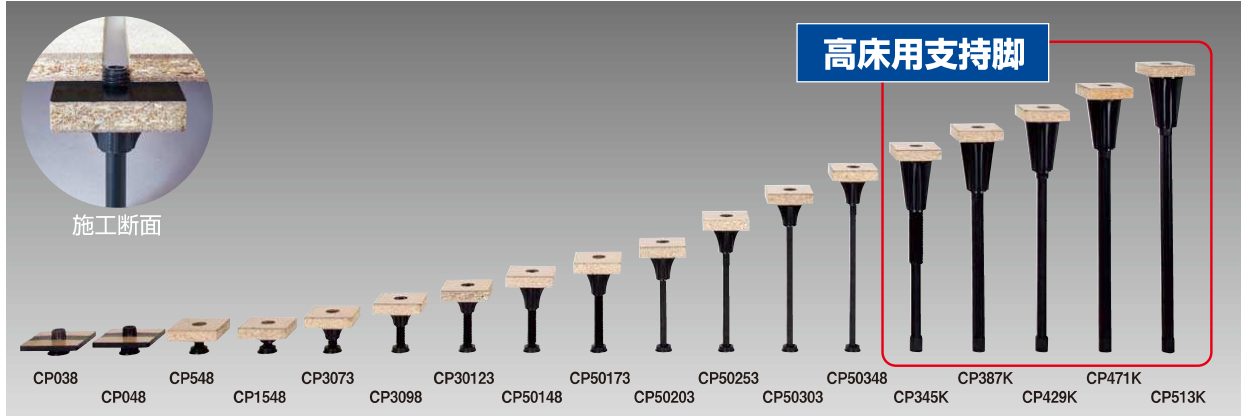

※CP038・CP048はEP(断熱材裏打ちタイプ)には対応していません。

■床高調整範囲(床パネル天端まで)
38mm~623mm

■床組の構成(きわ根太基準工法)

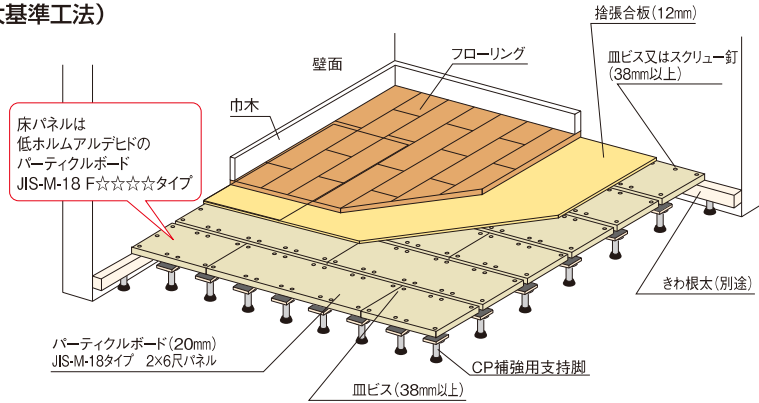

■参考納まり図

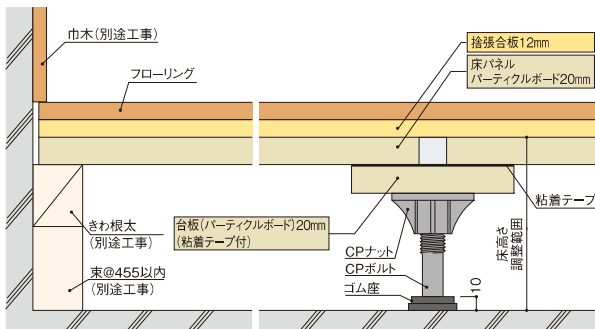

■試験データ

試験項目		測定値	備考
安全性	衝撃吸収性	75G	支持脚上データ
耐荷重性	積載荷重	400kgf/m ² 変位量	2.45mm
		400kgf/m ² 残留変位量	0.03mm
	局部曲げ荷重	100kgf 変位量	2.11mm
		400kgf 変位量	7.59mm
	400kgf 残留変位量	0.19mm	パネル中央部データ
居住性	各種動作時のかたさ	0.76	パネル中央部データ

仕上材:複合フローリング12mm ※上記試験データは測定値であり、保証値ではありません。

■捨張り仕様

種類	仕上材		捨張合板厚さ
	厚さ	巾	
複合フローリング	12mm以上	150mm以上	不要
	12mm未満	150mm未満	12mm
無垢フローリング	—	—	12mm
直張りフローリング	—	—	12mm
ビニル床シート クッションフロア ビニル床タイル タイルカーペット カーペット	—	—	12mm
量	—	—	不要
床暖房パネル	—	—	12mm

※上記以外の仕上材については別途ご相談ください。
 ※ビニル床シート、クッションフロア、ビニル床タイル仕上げの場合、12mm捨張合板の目地が表面に浮き出る恐れがあります。12mm捨張合板の上に5.5mm合板を重ね張りすることで目地の浮き出しを軽減することができます。
 ※施設用途以外に使用する場合は別途ご相談ください。
 ※二重床に対してフローリングメーカー施工要領書に記載がある場合はそちらを優先してください。

【概算使用数:きわ根太別途必要です。】

支持脚	パーティクルボード 20mm厚 JIS-M-18タイプ 2×6尺パネル	施工工具
床先行時 4.5本/m ² 壁先行時 3.5本/m ²	1枚/m ²	必要本数

⚠️ 注意

●コンクリートスラブに水分や湿気が多いと床パネルや仕上げ材が反る場合があります。スラブの水分を確認の上、乾燥した状態で施工してください。



維持管理配慮
住宅性能表示制度

ホルムアルデヒド発散等級
F★★★★



施工説明書



乾式遮音二重床

フリーフロアーC/Pシリーズ 支持脚一覽

乾式遮音二重床システム

■CP支持脚 (21mmゴム座付)

	品名	コード	設計価格(本)	最低適合寸法(mm)	調整範囲(mm)	中央高さ(mm)	床パネル20mm天端までの高さ調整範囲(mm)							入数(本)	バラ出荷	
							100	200	300	400	500	600	700			
超低床用	CP支持脚 0 - 50	CP050	¥480	10	50~67	58	50 • 67							100	※ ○ 1本単位	
	CP支持脚 0 - 60	CP060	¥480		60~77	68	60 • 77									
汎用	CP支持脚 5 - 60	CP560	¥480		66~95	80	66 • 95									50
	CP支持脚 15 - 60	CP1560	¥500		76~105	90	76 • 105									
	CPマルチ支持脚 M30-85	CP3085	¥510		91~145	118	91 ← 145									
	CPマルチ支持脚 M30-110	CP30110	¥530		91~170	140	91 ← 110 → 170									
	CPマルチ支持脚 M30-135	CP30135	¥590		91~195	165	91 ← 135 → 195									
	CPマルチ支持脚 M50-160	CP50160	¥630		111~240	200	111 ← 160 → 240									
	CPマルチ支持脚 M50-185	CP50185	¥750		111~265	225	111 ← 185 → 265									
	CP支持脚 50-215	CP50215	¥820		15	215~290	252		215 • 290							
	CP支持脚 50-265	CP50265	¥960	265~340		302		265 • 340								
	CP支持脚 50-315	CP50315	¥960	20		315~385	350		315 • 385							
CP支持脚 50-360	CP50360	¥1,060	25	360~425		392		360 • 425								
高床用	CP支持脚100-355L	CP355L	¥1,150	30	398~465	432			398 • 465				50			
	CP支持脚100-397L	CP397L	¥1,200		440~507	474			440 • 507							
	CP支持脚100-439L	CP439L	¥1,300		482~549	516			482 • 549							
	CP支持脚100-481L	CP481L	¥1,300		524~591	558			524 • 591							
	CP支持脚100-523L	CP523L	¥1,500		566~633	600			566 • 633							

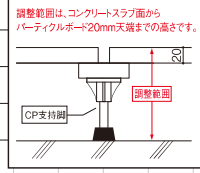

■CPR支持脚 (25mmゴム座付)

	品名	コード	設計価格(本)	最低適合寸法(mm)	調整範囲(mm)	中央高さ(mm)	床パネル20mm天端までの高さ調整範囲(mm)							入数(本)	バラ出荷	
							100	200	300	400	500	600	700			
超低床用	CPR支持脚 0 - 53R	CPR053	¥480	10	53~70	62	53 • 70						100	※ ○ 1本単位		
	CPR支持脚 0 - 63R	CPR063	¥480		63~80	72	63 • 80									
汎用	CPR支持脚 5 - 63R	CPR563	¥480		70~98	84	70 • 98									50
	CPR支持脚 15 - 63R	CPR1563	¥500		80~108	94	80 • 108									
	CPRマルチ支持脚 M30-88R	CPR3088	¥510		95~148	122	95 ← 148									
	CPRマルチ支持脚 M30-113R	CPR113	¥530		95~173	143	95 ← 113 → 173									
	CPRマルチ支持脚 M30-138R	CPR138	¥590		95~198	168	95 ← 138 → 198									
	CPRマルチ支持脚 M50-163R	CPR163	¥630		115~243	203	115 ← 163 → 243									
	CPRマルチ支持脚 M50-188R	CPR188	¥750		115~268	228	115 ← 188 → 268									
	CPR支持脚50-218R	CPR218	¥820		15	218~293	255		218 • 293							
	CPR支持脚50-268R	CPR268	¥960	268~343		305		268 • 343								
	CPR支持脚50-318R	CPR318	¥960	20		318~388	353		318 • 388							
CPR支持脚50-363R	CPR363	¥1,060	25	363~428		395		363 • 428								

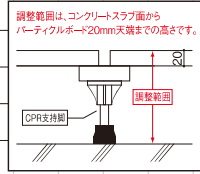

■CP-F用

■CP (CPR) 補強用支持脚 (超低床用・汎用は10mmゴム座付、高床用は5mmゴム座付)

	品名	コード	設計価格(本)	最低適合寸法(mm)	調整範囲(mm)	中央高さ(mm)	床パネル20mm天端までの高さ調整範囲(mm)							入数(本)	バラ出荷	
							100	200	300	400	500	600	700			
超低床用	CP支持脚 0 - 38	CP038	¥470	10	38~55	46	38 • 55						100	※ ○ 1本単位		
	CP支持脚 0 - 48	CP048	¥470		48~65	56	48 • 65									
汎用	CP支持脚 5 - 48	CP548	¥470		55~83	69	55 • 83									50
	CP支持脚 15 - 48	CP1548	¥490		65~93	79	65 • 93									
	CPマルチ支持脚 M30-73	CP3073	¥500		80~133	106	80 ← 133									
	CPマルチ支持脚 M30-98	CP3098	¥520		80~158	128	80 ← 98 → 158									
	CPマルチ支持脚 M30-123	CP30123	¥540		80~183	153	80 ← 123 → 183									
	CPマルチ支持脚 M50-148	CP50148	¥630		100~228	188	100 ← 148 → 228									
	CPマルチ支持脚 M50-173	CP50173	¥730		100~253	213	100 ← 173 → 253									
	CP支持脚 50-203	CP50203	¥800		15	203~278	240		203 • 278							
	CP支持脚 50-253	CP50253	¥950	253~328		290		253 • 328								
	CP支持脚 50-303	CP50303	¥1,000	20		303~373	338		303 • 373							
CP支持脚 50-348	CP50348	¥1,150	25	348~413		380		348 • 413								
高床用	CP支持脚100-345K	CP345K	¥1,150	30	388~455	422			388 • 455				50			
	CP支持脚100-387K	CP387K	¥1,200		430~497	464			430 • 497							
	CP支持脚100-429K	CP429K	¥1,300		472~539	506			472 • 539							
	CP支持脚100-471K	CP471K	¥1,300		514~581	548			514 • 581							
	CP支持脚100-513K	CP513K	¥1,500		556~623	590			556 • 623							

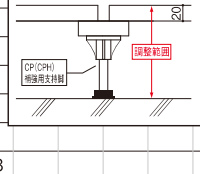

●超低床用、汎用CP支持脚はマイナドライバー・8×150.9×200 (JIS B 4609 おじ回し)で調整することができます。
●床パネルと支持脚の固定はフレキ付ビス(3.8×38mm)以上又はパネチ25mm厚の場合は41mm以上)にて固定してください。
超低床用支持脚をご使用の際は必ず半ネジタイプ3.8×38mmのビスで固定してください。
※ただし、1梱包未満の場合は運賃・梱包費として¥2,000別途申し受けます。

ご発注に関する注意事項 バラ出荷対応いたします。ただしバラ出荷手数料として¥2,000別途申し受けます。

価格に消費税は含まれていません。