

均等耐荷重
120~200kg

ニューCSスペシャルワゴン

製品動画



https://youtu.be/1qYeksPoLUQ

特許取得商品

組立式

粉体塗装

グリーン購入法
適合商品

堅牢

安全

美観

三拍子揃った新しいワゴンです。

●棚板断面図

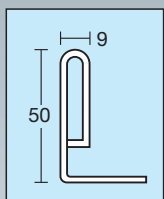

棚板の立ち上げ部分は上部のような構造になっており、非常に堅牢です。

※内寸は棚板寸法より18mmマイナスして下さい。



CSSA-758C+
フロアストッパー SSW-2FSET

「直進安定金具」

特許登録番号 第5369263号

ニューCSスペシャルワゴンには、自在キャスターの回転を止める金具が付属。

ご使用になる現場や用途に合わせて、取付けを選ぶことができます。

●金具を付けた場合

2輪固定

直進性

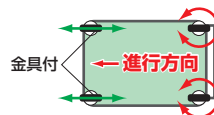

直進性、旋回性を
選んで頂けます

●金具を付けない場合

4輪自在

旋回性

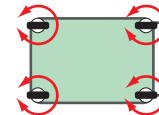

- CSパールシリーズ
- ニューCSシリーズ
- ボックス
- スペシャル
- CSシリーズ
- 色管理
- スーパースペシャル
- スーパー
- アシスタントワゴン
- CS
- ファイルフリー
- アルミ
- 高さ調整
- パソコンカート
- パネル
- エース
- エスエス
- ニューパネ
- ニューツール
- パンチング
- 移動作業車
- ジャンボ
- キャビネット
- マット
- キャリー
- 別作

人にやさしい棚板形状です。

サカエ独自の堅牢構造

「突き合わせ内蔵方式」

サカエ独自の堅牢構造
「突き合わせ内蔵方式」

特許登録番号
第5515123号

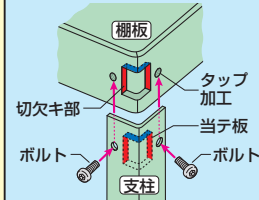

支柱内側の当て板を棚板切欠キ部にはめ込み赤色部分で支柱と棚板が突き合わせたり、横揺れを軽減します。青色部分で上からの荷重を支えます。

棚板断面図



組立時間
約20%
時間短縮

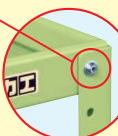

●組立性の向上

棚板本体にタップ加工を行う事でナットが必要なく組立性を大幅に向上させました。(一般的なワゴンと比べ20%組立時間短縮)

●安全性の向上

上部に丸みを持たせる事で清掃時の安全性をアップしました。

●棚板コーナー部

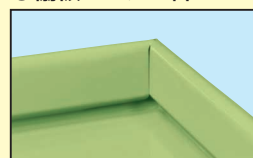

●美観の向上

バーリングタップを採用した事により、棚板内側の美観が向上しました。

サカエ独自の堅牢構造 「突き合わせ内蔵方式」

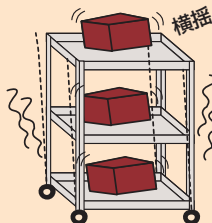

改良

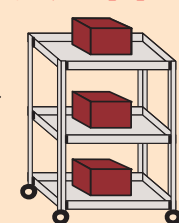

特許登録番号
第5515123号

●棚板は皿型・フラット型変更可能



●オプション引出しセット

●オプション架台

●オプション天板

●オプションフロアストッパー

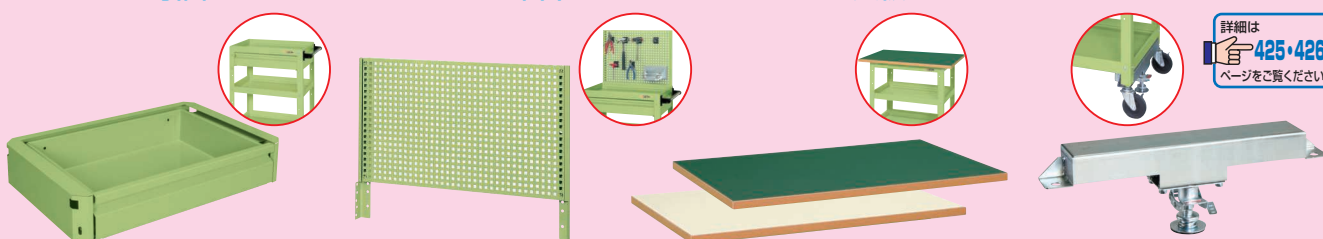

詳細は
425・426
ページをご覧ください

ニューCSスペシャルワゴン

150・200kg

02 ツールワゴン

グリーン購入法適合商品 ●粉体塗装 ●組立式

改正RoHS (サカエリュウム 10物質対応 天板は除く)

均等耐荷重 150kg H760mm W750×D500mm 天板付

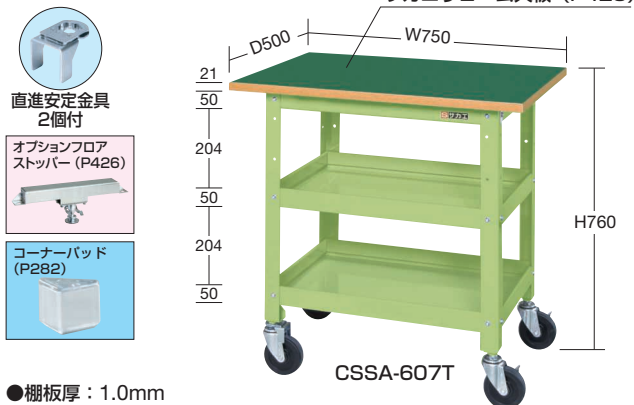

●棚板厚：1.0mm
※本体サイズ：W600×D400mm ※アイボリー本体はポリエステル天板

間口×奥行×高さ	カラー	品番	質量
750×500×760mm	●	028165 CSSA-607T	21kg
	●	028166 CSSA-607TI	20kg

●キャスター：100φゴム車

均等耐荷重 200kg H760mm W900×D600mm 天板付

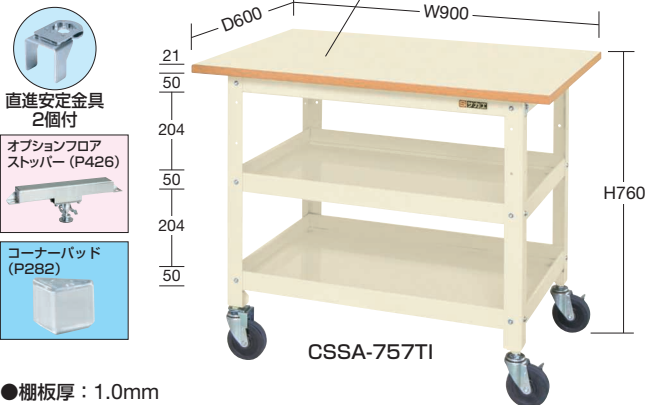

●棚板厚：1.0mm
※本体サイズ：W750×D500mm ※グリーン本体はサカエリュウム天板

間口×奥行×高さ	カラー	品番	質量
900×600×760mm	●	028171 CSSA-757T	28kg
	●	028172 CSSA-757TI	27kg

●キャスター：100φゴム車

均等耐荷重 150kg H900mm W750×D500mm 天板付



●棚板厚：1.0mm
※本体サイズ：W600×D400mm

間口×奥行×高さ	品番	質量
750×500×900mm	028169 CSSA-608T	22kg

●キャスター：100φゴム車

均等耐荷重 150kg H900mm W750×D500mm 天板付

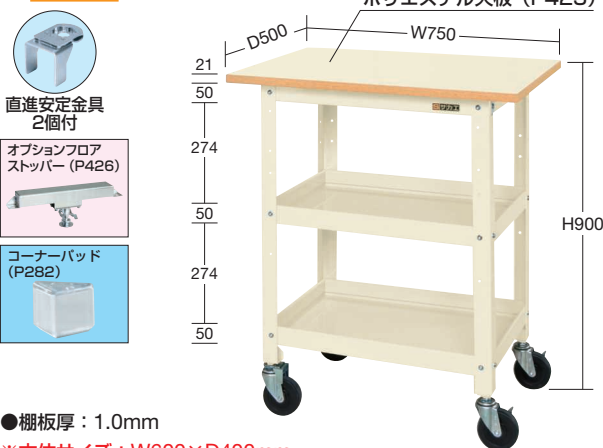

●棚板厚：1.0mm
※本体サイズ：W600×D400mm

間口×奥行×高さ	品番	質量
750×500×900mm	028170 CSSA-608TI	21kg

●キャスター：100φゴム車

均等耐荷重 200kg H900mm W900×D600mm 天板付

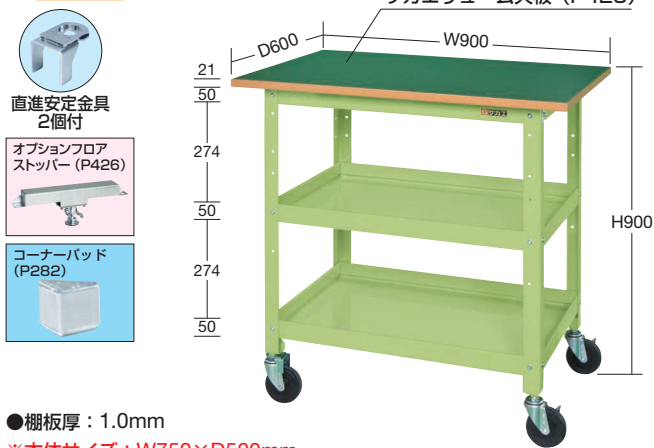

●棚板厚：1.0mm
※本体サイズ：W750×D500mm

間口×奥行×高さ	品番	質量
900×600×900mm	028177 CSSA-758T	29kg

●キャスター：100φゴム車

均等耐荷重 200kg H900mm W900×D600mm 天板付

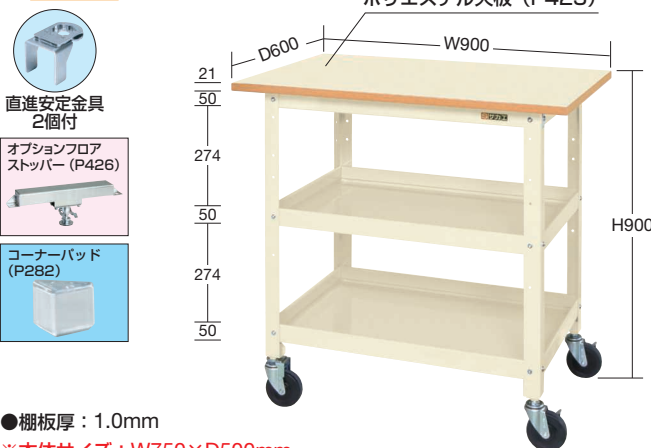

●棚板厚：1.0mm
※本体サイズ：W750×D500mm

間口×奥行×高さ	品番	質量
900×600×900mm	028178 CSSA-758TI	28kg

●キャスター：100φゴム車

- CSパールシリーズ
- ニューCSシリーズ
- ボックス
- スペシャル
- CSシリーズ
- 色管理
- スーパースペシャル
- スーパー
- アシスタントワゴン
- CS
- ファイルフリー
- アルミ
- 高さ調整
- パソコンカート
- パネル
- エース
- エスエス
- ニューパネ
- ニューツール
- パンチング
- 移動作業車
- ジャンボ
- キャビネット
- マット
- キャリア
- 別作

ニューCSスペシャルワゴン・ニューCSスーパーワゴン用オプションパーツ



オプション天板

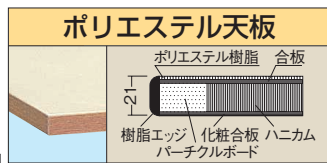
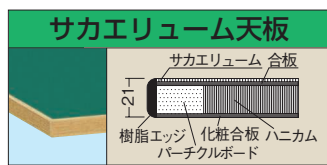

●使用例

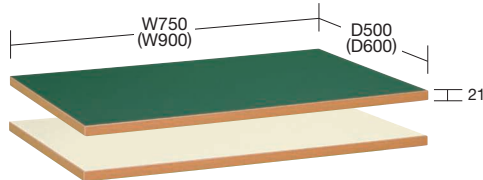

●サカエリウム天板

本体サイズ	品番
W600×D400mm用	520179 CM-7550FTSET
W750×D500mm用	520180 CM-9060FTSET

●ポリエステル天板

本体サイズ	品番
W600×D400mm用	520181 CM-7550PTSET
W750×D500mm用	520182 CM-9060PTSET

オプションマット

運賃別途

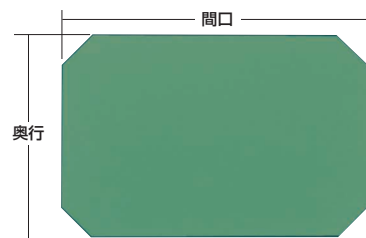

※材質の性質上寸法に多少のばらつきがあります。

間口×奥行	品番	本体サイズ
592×392mm	525611 W-MME	W600×D400mm用
742×492mm	525612 W-KME	W750×D500mm用
892×592mm	525613 W-GME	W900×D600mm用

●材料：塩ビ（2.0mm） ●両面テープ付
※高さ調整タイプ底棚には取付けできません。

- CSパールシリーズ
- ボックス
- ニューCSシリーズ
- スペシャル
- 色管理
- スーパースペシャル
- スーパー
- アシスタントワゴン
- CS
- ファイルフリー
- まいるワゴン
- 高さ調整
- パソコンカート
- パネル
- エース
- エスエス
- ニューパネル
- ニューツール
- パンチング
- 移動作業車
- ジャンボ
- キャビネット
- アルミ
- マット
- キャリー
- 別作

※天板取付金具付
※パンチングパネル付タイプには取付けできません。

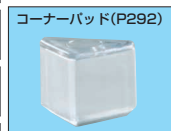

均等耐荷重 20kg

オプション架台

組立式



特長

- 何色にも合うツートン色の架台。
- オプション架台を取付ける事で省スペースに貢献、また作業者の効率アップ。
- 架台は取付け位置を天板の100mm後ろまで下げることが可能で、作業スペースを有効に使えます。

●使用例



※()内寸法はW900用を示す。

タイプ	サイズ	品番	質量
棚板付	W750用	534281 M-75TDI	7kg
	W900用	534282 M-90TDI	8kg
パンチングパネル付	W750用	534284 M-75PDI	7kg
	W900用	534285 M-90PDI	8kg

●適用天板サイズ：W750×D500mm・W900×D600mm

オプションパンチングパネル架台

G グリーン購入対応商品

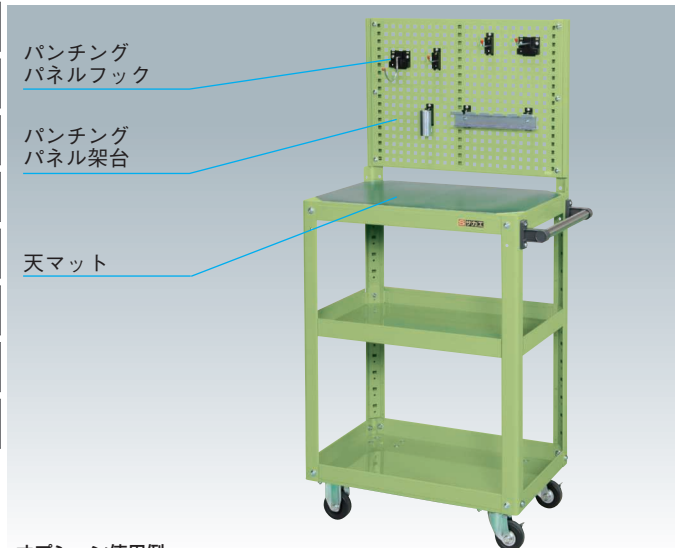

オプション使用例

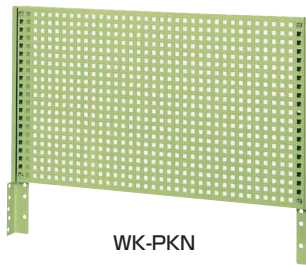

WK-PKN

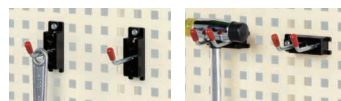

パンチングパネル架台用オプションフックは 723~726 ページをご覧ください



均等耐荷重 30kg

パネル寸法(間口×奥行×高さ)	カラー	品番	適合機種
574×22×429mm	●	520417 WM-PKN	W600×D400mm用
724×22×429mm	●	520418 WK-PKN	W750×D500mm用
574×22×429mm	●	520419 WM-PKNI	W600×D400mm用
724×22×429mm	●	520420 WK-PKNI	W750×D500mm用

ニューCSスペシャルワゴン・ニューCSスーパーワゴン用オプションパーツ



オプション引出しセット ●粉体塗装●

引出し耐荷重 (安全荷重) **20(5)kg**



ニューCSスペシャルワゴン・ニューCSスーパーワゴン用



※引出しを上部に2段設置する場合は2段引出し専用の金具(別注品)が必要です。
※H600タイプ(天板付H620タイプ)は取付けできません。

●引出し寸法
W600×D400用タイプ
※()内寸法は
W750×D500用を示す。



●棚板厚: 1.0mm

本体サイズ	カラー	○品番
W600×D400mm用	●	522091 CM-CSET
	●	522095 CM-CSETI
W750×D500mm用	●	522092 CK-CSET
	●	522096 CK-CSETI

オプション棚板 運賃別途 ●粉体塗装●

●棚板 (高さ50mm)



●棚板厚: 1.0mm

間口×奥行×高さ	カラー	○品番
600×400×50mm	●	523597 CSSA-64T
	●	523599 CSSA-64TI
750×500×50mm	●	523612 CSSA-75T
	●	523614 CSSA-75TI
900×600×50mm	●	523627 CSSA-96T
	●	523629 CSSA-96TI

ニューCSスペシャルワゴン用オプションフロアストッパー (メッキ仕上げ)

ニューCSスペシャルワゴンに取付けることで、フロアストッパー付になります。



※オプションフロアストッパーをご使用の際は、直進安定金具2個と一緒にご使用下さい。
※オプションフロアストッパーをご使用の際は、最下段の棚板は皿型でのご使用となります。

本体サイズ奥行	○品番
D400mm用	521161 SSW-1FSET
D500mm用	521162 SSW-2FSET
D600mm用	521163 SSW-3FSET

ニューCSスーパーワゴン用オプションフロアストッパー (メッキ仕上げ)



※オプションフロアストッパーをご使用の際は、自在2・固定2のキャスターの状態でご使用下さい。

本体サイズ奥行	○品番
D400mm用 (75φ)	520385 EMR-75FSET
D500mm用 (75φ)	520386 EKR-75FSET
D500mm用 (100φ)	520387 EKR-100FSET
D600mm用 (125φ)	520388 EGR-125FSET

オプション取手 運賃別途 G グリーン購入法適合商品

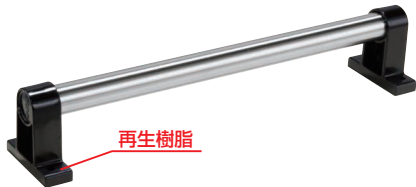

○品番	適用本体奥行寸法	価格(税抜)
523081 CSS-400T	D400mm	¥1,820
523082 CSS-500T	D500mm	¥1,940
523083 CSS-600T	D600mm	¥2,210

ニューCSスーパーワゴン用オプションフットブレーキ 運賃別途

特許登録番号 第5990851号

今お使いのワゴンに取付けることで、フットブレーキ付になります。

●フットブレーキ取付例



※オプションフットブレーキをご使用の際は、自在2・固定2のキャスターの状態でご使用下さい。

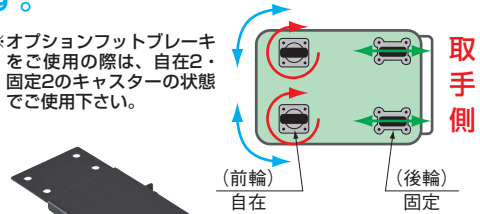

●取付可能キャスターサイズ (D400mm用...75φ・100φ、D500mm用...75φ・100φ、D600mm用...125φ)

本体サイズ奥行	○品番
D400mm用	524001 EMR-40BR
D500mm用	524002 EKR-50BR
D600mm用	524003 EGR-60BR

フットブレーキ操作方法

ロック方法

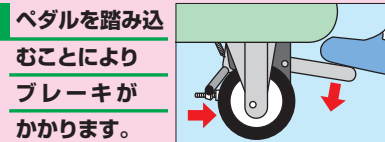

解除方法

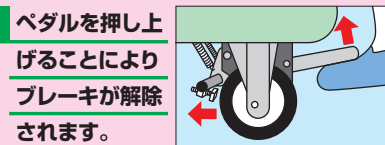

※車輪を直接ボルトで押し込む為、確実にロックされます。

- CS/パールシリーズ
- ボックス
- ニューCSシリーズ
- スペシャル
- 色管理
- スーパースペシャル
- スーパー
- アシスタントワゴン
- CS
- ファイルフリー
- まわりワゴン
- 高さ調整
- パソコンカート
- パネル
- エース
- エスエス
- ニューパネ
- ニューツール
- パンチング
- 移動作業車
- ジャンボ
- キャビネット
- アルミ
- マット
- キャリア
- 別作

●粉体塗装 ●運賃別途



作業用フック

●サンダーフック

●使用例

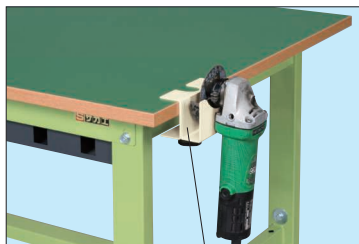

作業台の天板に取付けて使用します。

適合作業台
t19~t40mmの天板まで取付可能。

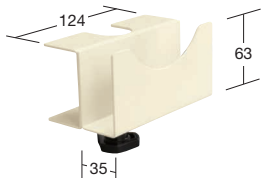

※ディスクグラインダー1台を引っ掛けることができます。

許容荷重：3kg

○品番
533091 CKK-TF

●ドライバーフック

●使用例



作業台の天板に取付けて使用します。

適合作業台
t19~t40mmの天板まで取付可能。

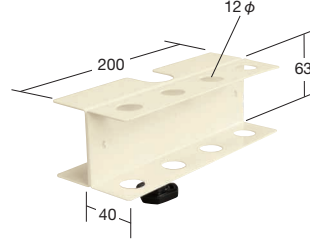

※ドライバー4本用

許容荷重：3kg

○品番
533092 CKK-DF

●テープカッターフック

●使用例



作業台の天板に取付けて使用します。

適合作業台
t19~t40mmの天板まで取付可能。

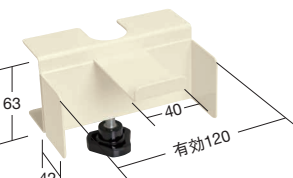

※テープカッター1個を引っ掛けることができ、作業スペースの有効活用ができます。

許容荷重：3kg

○品番
533093 CKK-CF

中板用 仕切板(仕切板1枚入) **NEW**

●使用例

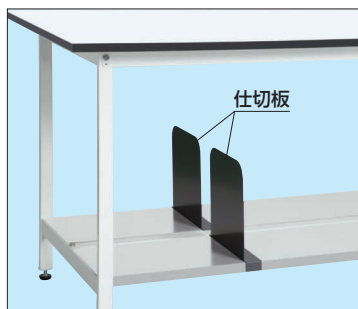

中板に引っ掛けるだけで間仕切りが簡単にできます。

適用	奥行	○品番
軽量用	D600mm	533381 CKK-600SD
軽量・中量用	D750mm	533382 CKK-750SD
軽量・中量用	D900mm	533383 CKK-900SD

均等耐荷重 30kg 木製オプションキャビネットワゴン

引出し耐荷重 (安全荷重) 10(4)kg

●本体：メラミン仕上げ化粧ボード



(単位：mm)



(単位：mm)



(単位：mm)

間口×奥行×高さ	○品番	質量
450×450×580	101275 LA-3	24kg

- 引出し内寸法 (浅)：W362×D379×H123mm
- キャスター：50φ双輪 (ナイロン車)

間口×奥行×高さ	○品番	質量
450×450×580	101276 LB-2	23kg

- 引出し内寸法 (浅)：W362×D379×H123mm
- 引出し内寸法 (深)：W362×D379×H288mm
- キャスター：50φ双輪 (ナイロン車)
- 深引出し：転倒防止キャスター付

間口×奥行×高さ	○品番	質量
450×450×580	101277 LC-0	20kg

- ロッカー内寸法：W410×D405×H475mm
- 中棚：1枚付 (30mmピッチで調整可能)
- キャスター：50φ双輪 (ナイロン車)

- 軽量 KAタイプ
- 軽量 SELタイプ
- 軽量 KSタイプ
- 改正RoHS
- 軽量 CKタイプ
- 軽量 KKタイプ
- カブセ天板仕様
- 中量 CSタイプ
- 中量 KTタイプ
- 大型
- 高さ調整 TK□タイプ
- 高さ調整 TCKタイプ
- 高さ調整 一人用タイプ
- 昇降・傾斜・移動
- 重量 KWタイプ
- ペダル昇降・ハンドル昇降
- オプション
- 六角形・一人用
- セルワーク
- ラインシステム
- ニューマークⅡ
- 回転台
- 専用
- 足踏台・チェアー
- 別作

※安全荷重とは無負荷の引出し等可動部を1段最大に引出しその前端に集中荷重をかけた際、転倒しない重さとなります。(通常は均等に荷重をおかけ下さい)
※作業台と同時注文の場合、運賃はかかりません。

- フックは挟み込み式の簡単取付け。(棚板血型のみ)に取付け可能)
- P345~395、P400~452のツールワゴンに取付け可能。



●ドライバーフック(4本掛け)

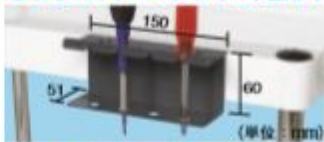

○品番

525730 TWF-DF

●許容荷重：3kg

●ペンチフック(2本掛け)



○品番

525731 TWF-PF

●許容荷重：3kg

●フック(2本掛け)



○品番

525732 TWF-2F

●許容荷重：3kg

●六角棒レンチフック



○品番

525733 TWF-WHF

●許容荷重：3kg

●スプレー缶フック

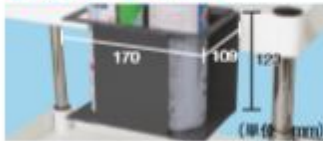

○品番

525734 TWF-SPF

●許容荷重：3kg ●有効内寸法：150×70mm

●テープカッターフック



○品番

525735 TWF-TCF

●許容荷重：3kg

●フック取付詳細

