



特許取得商品

組立式

粉体塗装

グリーン購入法 適合商品

**堅牢 安全 美観** 三拍子揃った新しいワゴンです。

人にやさしい棚板形状です。

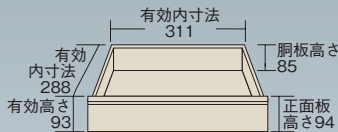

W400×D350mmタイプ

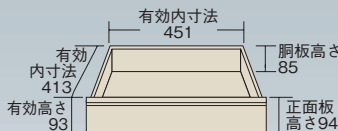

W540×D450mmタイプ

引出し代・均等耐荷重

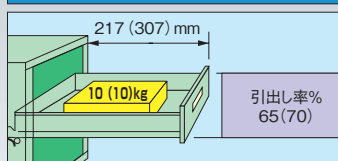

( )外はW400×D350mmタイプ、  
( )内はW540×D450mmタイプです。

棚板断面図

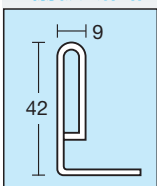

棚板の立ち上げ部分は左部のような構造になっており、非常に堅牢です。  
※内寸は棚板寸法より18mmマイナスして下さい。



CSLA-4073

CSLA-6573I

- CSパールシリーズ
- ニューCSシリーズ
- ボックス
- スペシャル
- CSシリーズ
- 色管理
- スーパー
- アシスタントワゴン
- CS
- ファイルフリー

- アルミ
- 高さ調整
- パソコンカート
- パネル
- エース
- エスエス
- ニューパル
- ニューツール
- パンチング
- 移動作業車
- ジャンボ
- キャビネット
- マット
- キャリア
- 別作

サカエ独自の堅牢構造 「突き合わせ内蔵方式」

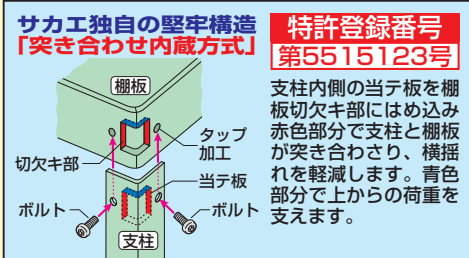

特許登録番号 第5515123号

支柱内側の当て板を棚板切欠キ部にはめ込み赤色部分で支柱と棚板が突き合わせり、横揺れを軽減します。青色部分で上からの荷重を支えます。

棚板断面図

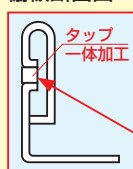

組立時間 約20% 時間短縮

組立性の向上

棚板本体にタップ加工を行う事でナットが必要なく組立性を大幅に向上させました。(一般的なワゴンと比べ20%組立時間短縮)

安全性の向上

上部に丸みを持たせる事で清掃時の安全性をアップしました。

棚板コーナー部

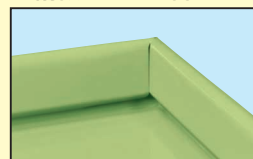

美観の向上

パーリングタップを採用した事により、棚板内側の美観が向上しました。

オプションマット

運賃別添

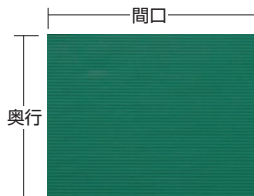
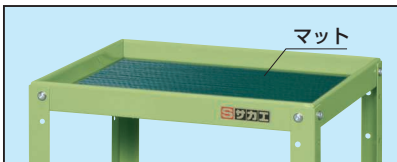

間口×奥行	品番	適合機種
392×342mm	522154 CSLA-40BM	W400×D350mmタイプ
532×442mm	522151 SPF-BM	W540×D450mmタイプ
594×394mm	522152 SPB-BM	W600×D400mmタイプ

サカエ独自の堅牢構造 「突き合わせ内蔵方式」

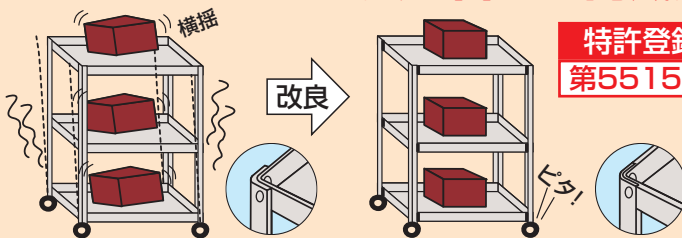

特許登録番号 第5515123号

棚板は皿型・フラット型変更可能



ニューCSツールワゴン

製品動画

https://youtu.be/eE7KY0X8wCs



均等耐荷重  
**100~150kg**  
RoHS  
10物質対応

特許取得商品

組立式 粉体塗装 G クリーン購入法 適合商品

02 ツールワゴン

- CSパールシリーズ
- ニューCSシリーズ
- ボックス
- スペシャル
- CSシリーズ
- 色管理
- スーパー
- アシスタントワゴン
- CS
- ファイルフリー
- アルミ
- 高さ調整
- パソコンカート
- パネル
- エース
- エスエス
- ニューパネル
- ニューツール
- パンチング
- 移動作業車
- ジャンボ
- キャビネット
- マット
- キャリー
- 別作

均等耐荷重 **120kg** H740mm W600×D400mm

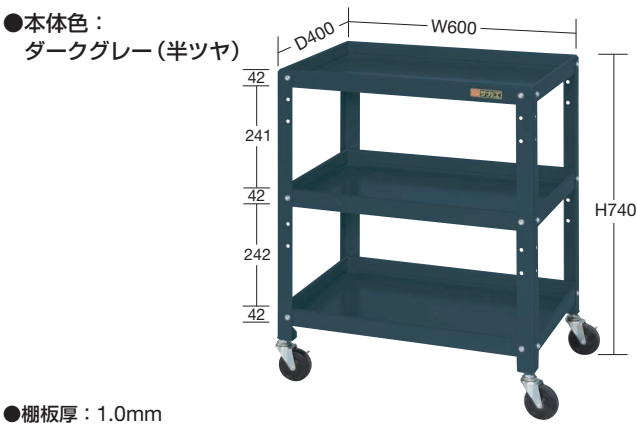

●棚板厚：1.0mm

間口×奥行×高さ	○品番	質量
600×400×740mm	027852 <b>CSLA-6073D</b>	12kg

●キャスター：75φゴム車

均等耐荷重 **120kg** H740mm W600×D400mm



●棚板厚：1.0mm

間口×奥行×高さ	カラー	○品番	質量
600×400×740mm	●	027881 <b>CSLA-6073</b>	12kg
	●	027882 <b>CSLA-6073I</b>	

●キャスター：75φゴム車

均等耐荷重 **120kg** H740mm W600×D450mm



●棚板厚：1.0mm

間口×奥行×高さ	カラー	○品番	質量
600×450×740mm	●	027883 <b>CSLA-6573</b>	13kg
	●	027884 <b>CSLA-6573I</b>	

●キャスター：75φゴム車

均等耐荷重 **150kg** H740mm W700×D450mm



●棚板厚：1.0mm

間口×奥行×高さ	カラー	○品番	質量
700×450×740mm	●	027885 <b>CSLA-7073</b>	15kg
	●	027886 <b>CSLA-7073I</b>	

●キャスター：75φゴム車

均等耐荷重 **100kg** H810mm W380×D380mm



●棚板厚：1.0mm

間口×奥行×高さ	カラー	○品番	質量
380×380×810mm	●	027887 <b>CSLA-3883</b>	11kg
	●	027888 <b>CSLA-3883I</b>	

●キャスター：75φゴム車

均等耐荷重 **100kg** H810mm W400×D350mm



●棚板厚：1.0mm

間口×奥行×高さ	カラー	○品番	質量
400×350×810mm	●	027889 <b>CSLA-4083</b>	11kg
	●	027890 <b>CSLA-4083I</b>	

●キャスター：75φゴム車

- フックは挟み込み式の簡単取付け。(棚板血型のみ)に取付け可能)
- P345~395、P400~452のツールワゴンに取付け可能。



### ●ドライバーフック(4本掛け)

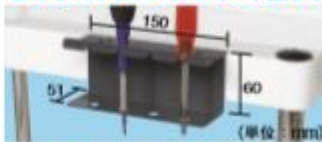

○品番

525730 TWF-DF

●許容荷重: 3kg

### ●ペンチフック(2本掛け)

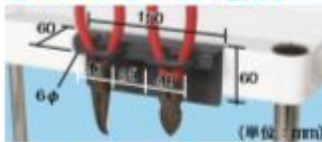

○品番

525731 TWF-PF

●許容荷重: 3kg

### ●フック(2本掛け)



○品番

525732 TWF-2F

●許容荷重: 3kg

### ●六角棒レンチフック



○品番

525733 TWF-WHF

●許容荷重: 3kg

### ●スプレー缶フック

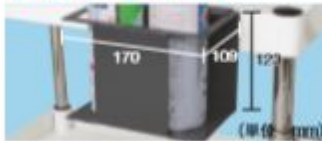

○品番

525734 TWF-SPF

●許容荷重: 3kg ●有効内寸法: 150×70mm

### ●テープカッターフック



○品番

525735 TWF-TCF

●許容荷重: 3kg

### ●フック取付詳細

